

Power Distribution Systems

Gesamtkatalog
Main catalogue
Catalogue général

Vorwort

Foreword | Préface

Sehr geehrte Leserinnen und Leser,

FTG ist wichtiger Arbeitgeber in der Region des Südschwarzwaldes, Teil einer weltweiten Gruppe, wichtiger Partner für Kunden wie auch tatkräftiger Unterstützer in sozialen, regionalen Bereichen. Seit Gründung 1962 wächst das Unternehmen kontinuierlich und entwickelt sich stetig weiter.

Die Verteilung und Verbindung von elektrischen Strömen ist unser Fachgebiet. Wir sind einer der weltweit führenden Hersteller, unser Produktsortiment erweitert sich ständig und ist nach gängigen Normen zertifiziert. Unsere Produkte finden in zahlreichen Branchen Anwendung, wie in Windkraft- und Photovoltaikanlagen, Kraftwerken, Industrie, Maschinen- und Anlagenbau, Mobilität oder die Stromunterverteilung in jeglicher Art von Gebäuden. Eine sichere, störfreie Energieversorgung ist ein zentrales Element bei der Erreichung von Fortschritt und Wohlstand.

Wir sind für Sie weltweit präsent und beraten und informieren Sie zu mehr als 12.000 Produkten. Zudem entwickeln wir mit Ihnen optimale Lösungen für ihre spezifischen Anforderungen. Wir sind für Sie da, um Ihre Visionen zu verwirklichen.

Wir wünschen Ihnen viel Spaß beim Lesen.

Dear Readers,

FTG is an important employer in the southern Black Forest region, part of a worldwide group, an important partner for its customers and an active supporter when it comes to social and regional matters. The company has been steady growing since it was established in 1962 and is continuing to develop today.

We are specialised in electrical power distribution and connection. We are a leading manufacturer of busbars; our product portfolio is growing all the time and is certified under the leading standards. Our products are used in many areas, from building services through machine control to electrical infrastructure. Ensuring a safe, uninterrupted power supply is our primary objective and a crucial element in achieving progress and prosperity.

We are there to help you across the globe and to offer you advice and information about our range of more than 12,000 products. In addition, we work with you to develop the best possible solutions for your specific requirements. We're on hand to make your visions come true.

We hope you enjoy reading our catalogue.

Chers Lecteurs,

FTG est un employeur important de la région du sud de la Forêt-Noire: Faisant partie d'un groupe mondial, il est un partenaire important pour les clients ainsi qu'un puissant soutien dans des projets sociaux et régionaux. Depuis sa création en 1962, l'entreprise poursuit sa croissance continue et ne cesse de se développer.

La répartition et l'interconnexion en électricité constituent notre domaine de spécialisation. Nous sommes un fabricant leader mondial, notre gamme de produits s'accroît sans cesse et est certifiée selon les normes en vigueur. Nos produits sont utilisés dans de nombreux secteurs tels que les éoliennes et les installations photovoltaïques, les centrales électriques, l'industrie et la construction d'équipements, la mobilité ou la distribution électrique dans des bâtiments en tous genres. Un approvisionnement énergétique sûr et sans pannes constitue un élément central du progrès et de la prospérité.

Nous sommes à votre disposition partout dans le monde et vous conseillons et vous informons sur plus de 12.000 produits. De plus, nous élaborons avec vous des solutions optimales pour vos exigences spécifiques. Nous sommes à votre disposition pour mettre en œuvre vos visions.

Nous espérons que vous apprécierez notre catalogue.

Inhalt

Content | Sommaire

ALLGEMEINE INFORMATIONEN <i>General information</i> <i>Informations générales</i>	6-11
Historie <i>History</i> <i>Histoire</i>	6
Aus dem Schwarzwald in die Welt <i>From the Black Forest across the globe</i> <i>De la Forêt-Noire au monde entier</i>	7
Breites Produktsortiment <i>A wide product portfolio</i> <i>Large gamme de produits</i>	8
FTG Phasenschiene <i>FTG Busbars</i> <i>FTG Peignes</i>	10
<hr/>	
PHASENSCHIENEN <i>Busbars</i> <i>Peignes</i>	12
1. EINPOLIGE PHASENSCHIENEN <i>One-pole busbars</i> <i>Peignes unipolaires</i>	14-27
Eurovario <i>Eurovario</i> <i>Eurovario</i>	16
Gabel/Steg <i>Fork/Pin</i> <i>Fourche/Pointe</i>	20
Phasenschiene für Hilfsschalter H1+ H2 <i>Busbars for Auxiliary switches H1 + H2</i> <i>Peignes pour auxiliaire H1 + H2</i>	24
<hr/>	
2. ZWEIPOLIGE PHASENSCHIENEN <i>Two-pole busbars</i> <i>Peignes bipolaires</i>	28-39
Eurovario <i>Eurovario</i> <i>Eurovario</i>	30
Gabel/Steg <i>Fork/Pin</i> <i>Fourche/Pointe</i>	34
Phasenschiene für Hilfsschalter H1+ H2 <i>Busbars for Auxiliary switches H1 + H2</i> <i>Peignes pour auxiliaire H1 + H2</i>	36
SKN <i>SKN</i> <i>SKN</i>	38
<hr/>	
3. DREIPOLIGE PHASENSCHIENEN <i>Three-pole busbars</i> <i>Peignes tripolaires</i>	40-51
Eurovario <i>Eurovario</i> <i>Eurovario</i>	42
Gabel/Steg <i>Fork/Pin</i> <i>Fourche/Pointe</i>	48
Phasenschiene für Hilfsschalter H1+ H2 <i>Busbars for Auxiliary switches H1 + H2</i> <i>Peignes pour auxiliaire H1 + H2</i>	50
<hr/>	
4. VIERPOLIGE PHASENSCHIENEN <i>Four-pole busbars</i> <i>Peignes tétrapolaires</i>	52-63
Eurovario <i>Eurovario</i> <i>Eurovario</i>	54
Gabel/Steg <i>Fork/Pin</i> <i>Fourche/Pointe</i>	58
Phasenschiene für Hilfsschalter H1+ H2 <i>Busbars for Auxiliary switches H1 + H2</i> <i>Peignes pour auxiliaire H1 + H2</i>	60
SKN <i>SKN</i> <i>SKN</i>	62
<hr/>	
5. PHASENSCHIENEN ZUBEHÖR <i>Busbar Accessories</i> <i>Peigne Accessoires</i>	64-67
Endkappen <i>End covers</i> <i>Embouts</i>	66
Berührungsschutzkappen <i>Contact protection covers</i> <i>Protections contre les contacts directs</i>	67
<hr/>	
6. PHASENSCHIENEN FÜR NH-TRENNER <i>Busbars for NH fuse switch disconnectors</i> <i>Peignes pour interrupteurs-fusibles</i>	68-79
Phasenschiene <i>Busbars</i> <i>Peignes</i>	70
Zubehör <i>Accessories</i> <i>Accessoires</i>	78
<hr/>	
7. UL PHASENSCHIENEN <i>UL Busbars</i> <i>UL Peignes</i>	80-87
UL508 <i>UL508</i> <i>UL508</i>	82
UL489 <i>UL489</i> <i>UL489</i>	84
ULcut <i>ULcut</i> <i>ULcut</i>	85
Zubehör <i>Accessories</i> <i>Accessoires</i>	87
<hr/>	
8. FLEXIBLE PHASENSCHIENENSYSTEME <i>Flexible busbar systems</i> <i>Systèmes de peignes flexibles</i>	88-107
Auxigaine <i>Auxigaine</i> <i>Auxigaine</i>	90
BusSpeed <i>BusSpeed</i> <i>BusSpeed</i>	96
Auxiclic <i>Auxiclic</i> <i>Auxiclic</i>	100
FCBeasy <i>FCBeasy</i> <i>FCBeasy</i>	102
Easyvation <i>Easyvation</i> <i>Easyvation</i>	106
EasyBreak <i>EasyBreak</i> <i>EasyBreak</i>	108

9. PAN ASSEMBLY <i>Vertical Power Distribution Systems</i> <i>Busbars verticaux</i>	110-115
VBA-System, luftisoliert <i>VBA-System, air insulated</i> <i>VBA-System isolé à l'air</i>	112
VBR-System, vollvergossen <i>VBR-System, resin moulded</i> <i>VBR-System surmoulé résine</i>	112
Zubehör <i>Accessories</i> <i>Accessoires</i>	114
<hr/>	
10. MOTORSCHUTZSCHALTERSCHIENEN / VSMEASY <i>MPS Busbars / VSMeasy</i> <i>Peignes pour disjoncteur de moteur / VSMeasy</i>	116-125
Motorschutzschalterschienen <i>Busbars for Motor Protection Switches</i> <i>Peigne pour disjoncteurs de moteur</i>	118
Vollvergossene Motorschutzschalterschienen <i>Resin moulded MPS Busbars</i> <i>Surmoulé résine peigne pour disjoncteurs de moteur</i>	120
Zubehör <i>Accessories</i> <i>Accessoires</i>	122
SPSeasy <i>SPSeasy</i> <i>SPSeasy</i>	125
<hr/>	
11. EINSPEISEKLEMMEN <i>Feed-in terminals</i> <i>Bornes de raccordement</i>	126-135
Einspeiseklemmen <i>Feed-in terminals</i> <i>Bornes de raccordement</i>	128
Einspeiseblöcke <i>Feed-in terminal blocks</i> <i>Bornes d'alimentation</i>	135
<hr/>	
12. VERTEILERKLEMMEN <i>Distribution Terminals</i> <i>Terminaux de distribution</i>	136-167
Kompaktverteiler <i>Power Distribution Blocks</i> <i>Répartiteurs compacts</i>	138
Durchgangsklemmen KVIAC <i>Feed-through terminals KVIAC</i> <i>Bornes KVIAC</i>	146
Hauptleitungsabzweigklemmen <i>Electric main branch terminals</i> <i>Blocs de jonction</i>	148
LPDB <i>LPDB - PDB for street lighting</i> <i>LPDB - Blocs de distribution pour éclairage public</i>	150
Bolzenklemmen <i>Stud terminals</i> <i>Bornes à boulons</i>	152
ECB - Easy Connection Boxes <i>ECB - Easy Connection Boxes</i> <i>ECB - Easy Connection Boxes</i>	154
MiniClic <i>MiniClic</i> <i>MiniClic</i>	156
Stahlklemmen <i>Steel Terminals</i> <i>Pincen en acier</i>	158
Null- und Schutzleiterklemmen <i>Neutral and Earthing terminals</i> <i>Barres de neutre et terre</i>	162
<hr/>	
13. SCHALTSCHRANKZUBEHÖR <i>Accessories for switchboards</i> <i>Armoire de distribution accessories</i>	168-171
Blindabdeckungen <i>Blanking plates</i> <i>Obturateurs</i>	170
Sammelschienenabdeckungen <i>Busbar covers</i> <i>Cache jeux de barres</i>	171
Säureschutzfett <i>Contact grease</i> <i>Cache pour bus barres</i>	171
<hr/>	
14. ERDUNGSMATERIAL <i>Grounding material</i> <i>Matériel de mise à la terre</i>	173-177
Erdungsbandschellen <i>Ground strap clamps</i> <i>Attaches pour bandes de mise à la terre</i>	174
Potentialausgleichschienen <i>Potential equalization bars</i> <i>Barres de liaison équipotentielle</i>	175
Erdungszubehör <i>Accessories</i> <i>Accessoires</i>	176
<hr/>	
15. VERDRAHTUNGSBRÜCKEN <i>Cable bridges</i> <i>Ponts de câblage</i>	178-183
Flexible Verdrahtungsbrücken <i>Flexible cable bridges</i> <i>Ponts de câblage souple</i>	180
Reihenverbindungen <i>Row connectors</i> <i>Pontage vertical</i>	182
<hr/>	
ALLGEMEINE LIEFERBEDINGUNGEN <i>General Terms and Conditions</i> <i>Conditions générales de livraison</i>	184-189
<hr/>	
NOTIZEN <i>Notes</i> <i>Notes</i>	190-194
<hr/>	



Historie *History | Histoire*

1962 | Friedrich Göhringer gründet den Installationsbetrieb.

1962 | Friedrich Göhringer establishes the installation company.

1962 | Friedrich Göhringer fonde l'entreprise d'installation.

1978 | Beginn der Fertigung von Phasenschiene in industrieller Serie.

1978 | Start of production of busbars in industrial series.

1978 | Début de la fabrication de bornes en série industrielle.

1990 | Das französische Unternehmen AUXEL kauft Anteile von FTG. Das Unternehmen firmiert in eine GmbH um. Friedrich Göhringer bleibt noch viele Jahre Geschäftsführer von FTG.

1990 | The French company AUXEL buys shares in FTG. The company becomes a 'GmbH' (limited liability company). Friedrich Göhringer continues as Managing Director of FTG for many years.

1990 | L'entreprise française AUXEL rachète des parts de FTG. L'entreprise se transforme SARL. Friedrich Göhringer restera le PDG de FTG pendant de longues années.

2006 | Das Tochterunternehmen AUXEL FTG Shanghai wird gegründet. Im chinesischen Werk arbeiten ca. 50 Mitarbeiter und beliefern den asiatischen Raum.

2006 | The subsidiary company AUXEL FTG Shanghai is established. Around 50 people work in the Chinese plant, which supplies the Asian region.

2006 | L'entreprise affiliée AUXEL FTG Shanghai est fondée. Environ 50 employés travaillent dans l'usine chinoise et approvisionnent la région asiatique.

2012 | FTG feiert 50-jähriges Bestehen.

2012 | FTG celebrates its 50th anniversary.

2012 | FTG fête son 50ème anniversaire.

2016 | Friedrich Göhringer stirbt im Alter von 90 Jahren. Amphenol wird neuer Mehrheitsanteilseigner von AUXEL.

2016 | Friedrich Göhringer dies at the age of 90. Amphenol becomes the new majority shareholder of AUXEL.

2016 | Friedrich Göhringer décède à l'âge de 90 ans. Amphenol devient actionnaire majoritaire d'AUXEL.

2018 | FTG ist der AGIS-Gruppe direkt unterstellt.

2018 | FTG is directly subordinated to the AGIS group.

2018 | FTG est directement subordonné au groupe AGIS

Nach fünf Erweiterungen der Produktionsfläche, ist FTG eines der führenden Unternehmen für Stromverbindungssysteme und gewährleistet die Entwicklung, die Produktion und den internationalen Vertrieb der hochwertigen Produkte.

After five extensions for a bigger production area, FTG is one of the leading companies for power connection systems and ensures the development, production and international distribution of the company's high-quality products.

Après cinq agrandissements de la surface de production, FTG est devenue une des entreprises leader de systèmes d'interconnexion en électricité. Nous assurons le développement, la production et la distribution internationale des produits haut de gamme.

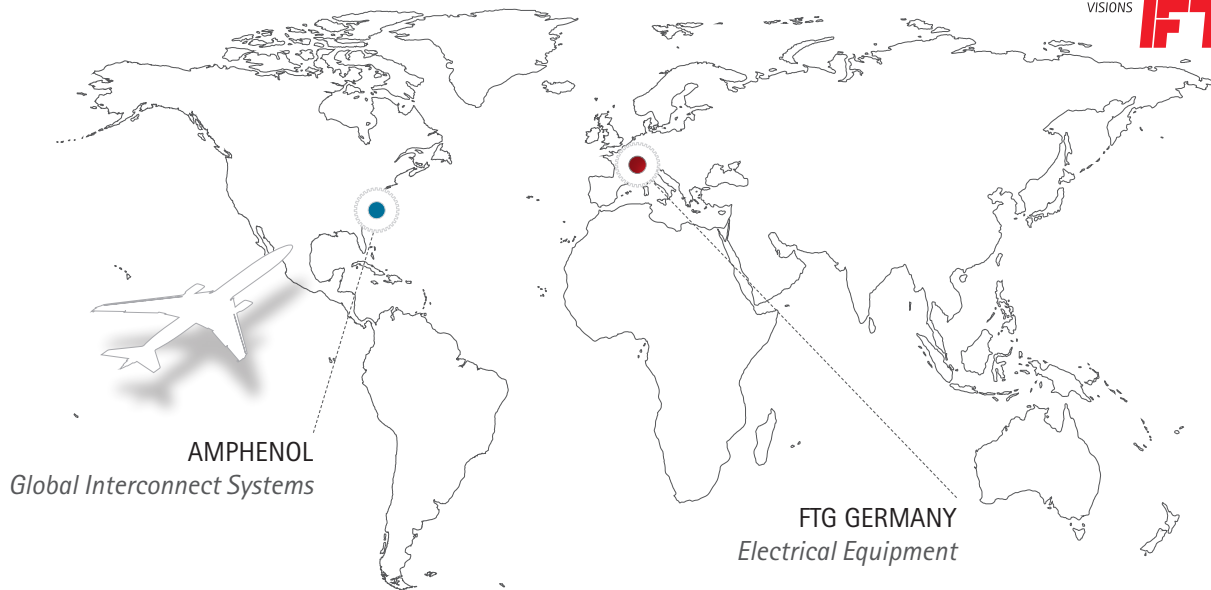

Aus dem Schwarzwald in die Welt

From the Black Forest across the globe | De la Forêt-Noire au monde entier

Wir von FTG sind Teil einer internationalen Gruppe. Tradition und Bodenständigkeit verbinden wir mit hohen Ansprüchen an Innovation und Qualität.

At FTG, we are part of an international group. We combine a sense of tradition and a down-to-earth attitude with high standards of innovation and quality.

Chez FTG, nous faisons partie d'un groupe international. Nous allions la tradition et l'ancrage régional à des exigences élevées en termes d'innovation et de qualité.

An unseren Produktionsstandorten fertigen wir nach höchsten Qualitätsstandards und eine ständige Kontrolle garantiert eine einwandfreie Funktionalität unserer Produkte.

At our production sites, we manufacture to the highest quality standards, and continuous monitoring guarantees that our products work perfectly.

Sur nos sites de production, nous fabriquons nos produits en appliquant les normes de qualité les plus strictes et un contrôle continu garantit la fonctionnalité impeccable de nos produits.

Seit Juli 2016 ist FTG Teil der Amphenol Gruppe, die 1932 gegründet wurde. Das Unternehmen ist eines der weltweit größten Hersteller für Steckverbindungen und verfügt über eine breit gefächerte Präsenz auf starkwachsenden Märkten wie der Automobilindustrie, Breitbandkommunikation, Luftfahrtindustrie, Industrieanlagen, Informationstechnologie und Datenkommunikation, Verteidigung, mobile Geräte und Mobilfunknetze. Global gehören über 70.000 Mitarbeiter der Amphenol Gruppe an und ist in über 30 Ländern vertreten.

Since July 2016, FTG has been part of the Amphenol Group, which was founded in 1932. The company is one of the world's largest manufacturers of plug connections and is widely represented across a range of fast growing markets, such as the automobile industry, broadband communication, aerospace industry, industrial plants, information technology and data communication, defense, mobile devices and mobile telephones. Globally, the Amphenol Group has over 70,000 employees and is represented in over 30 countries across the world.

Depuis juillet 2016, FTG fait partie du groupe Amphenol fondé en 1932. L'entreprise est un des plus grands fabricants de connexions enfichables du monde et dispose d'une vaste présence dans des marchés à forte croissance tels que l'industrie automobile, la communication large bande, l'industrie aéronautique, les installations industrielles, la technologie d'information et la communication de données, la défense, les appareils mobiles et les réseaux de téléphonie mobile. Dans le monde, plus de 70.000 personnes font partie du groupe Amphenol qui est présent dans plus de 30 pays.

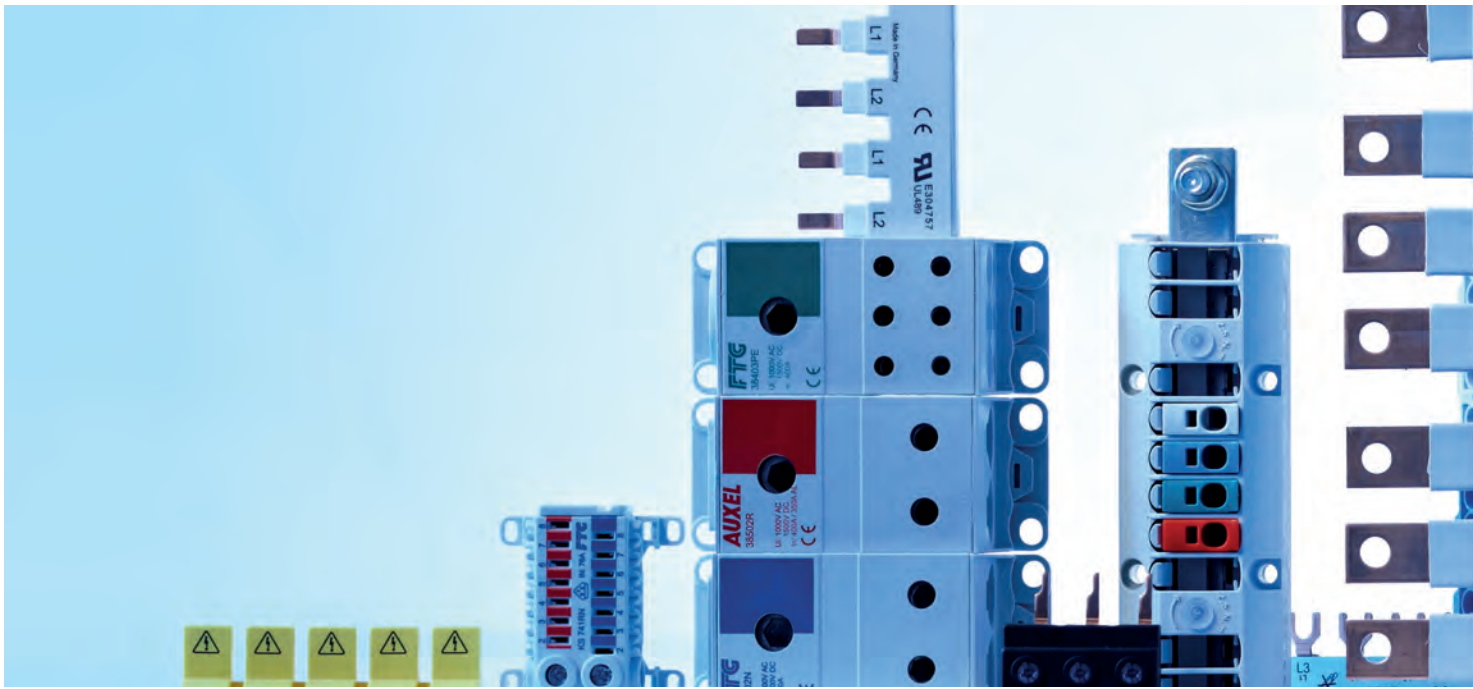

Breites Produktsortiment A wide product portfolio | Large gamme de produits

Mehr als 12.000 Produkte führen wir bei FTG im Sortiment, unter anderem Phasenschienen für 1- bis 4-polige Anwendungen, Schienen für den US-Markt, für NH-Trenner und Motorschutzschalter sowie Kompaktverteiler und dem entsprechenden Zubehör. Ein nach DIN EN ISO 9001 zertifiziertes Qualitätsmanagement ermöglicht einen sich stets optimierenden Herstellungsprozess. Kompakt, platzsparend, flexibel dazu schnell und einfach montiert – das sind die Kerneigenschaften des sehr umfangreichen Produktsortiments von FTG. Allen voran der stetig wachsende Bereich der Phasenschienen. Dieser umfasst rund 5.000 Produkte. In der 1- bis 4-poligen Variante reduzieren sie merklich den Montageaufwand und senken die Fehlerhäufigkeit. Für den US-Markt liefern wir Phasenschienen mit entsprechender UL-Zertifizierung.

Das passende Zubehör für maximale Sicherheit findet sich ebenso im Sortiment. Phasenschienen von FTG werden in den unterschiedlichsten Gebieten angewandt, wie in Windkraft- und Photovoltaikanlagen, Kraftwerken, Industrie, Maschinen- und Anlagenbau, Mobilität oder die Stromunterverteilung von Gebäuden. Weiter verfügt FTG über NH-Trennerschienen, die eine kostengünstige

Alternative zu herkömmlichen 60 mm Systemen darstellen. Die NH-Trennerschienen sparen Platz und Zeit bei der Verdrahtung im Verteilerschrank und sorgen für einen übersichtlichen Aufbau. Im Sortiment finden sich ebenfalls die Phasenschienen für Motorschutzschalter sowie das vollvergossene VSMeasy-System. Dazugehörige Einspeiseblöcke und Adapter für Motorstarterkombinationen runden das Portfolio ab. Für eine intelligente Stromverteilung sorgen Kompaktverteiler des Unternehmens. Sie lassen sich direkt auf die DIN-Tragschiene aufrasten bzw. auf Montageplatten verschrauben und sind bis zu 800 A belastbar. Übersicht im Schaltschrank liefern Verdrahtungsbrücken, bedruckte Kabelsätze, Anschlussklemmen, die Easy Connection Box, Bolzenklemmen und Stahlklemmen, welche gleichermaßen zur Produktpalette von FTG gehören. Schutz vor Überspannung bietet das Erdungsmaterial.

Mit mehr als 12.000 Produkten stellen wir unseren Kunden gerne die von Ihnen benötigten Komponenten als komplettes Lösungspaket zusammen.

At FTG, we carry over 12,000 products in our portfolio, including busbars for 1- to 4-pole applications, for the US market, for NH fuse switch disconnectors and motor protection switches as well as Power Distribution Blocks with the corresponding accessories. A quality management system certified under DIN EN ISO 9001 means that production processes are constantly being optimised. Compact, space-saving, flexible, and quickly and easily assembled – these are the core characteristics of FTG's very extensive product range. At the top of the list comes the constantly growing range of busbars, which comprises around 5,000 products. In the 1- to 4-pole variant, they offer a considerable time saving during assembly and reduce the frequency of errors. For the US market, we supply busbars with corresponding UL certification. The portfolio also covers the right accessories for maximum safety.

FTG busbars are used in a wide range of areas, such as wind and solar power systems, power stations, industry & plant engineering, mobility or power distribution systems in buildings. In addition, FTG also stocks busbars for NH fuse switch disconnectors which represent a cost-effective alternative to traditional 60 mm systems. The busbars for NH fuse switch disconnectors

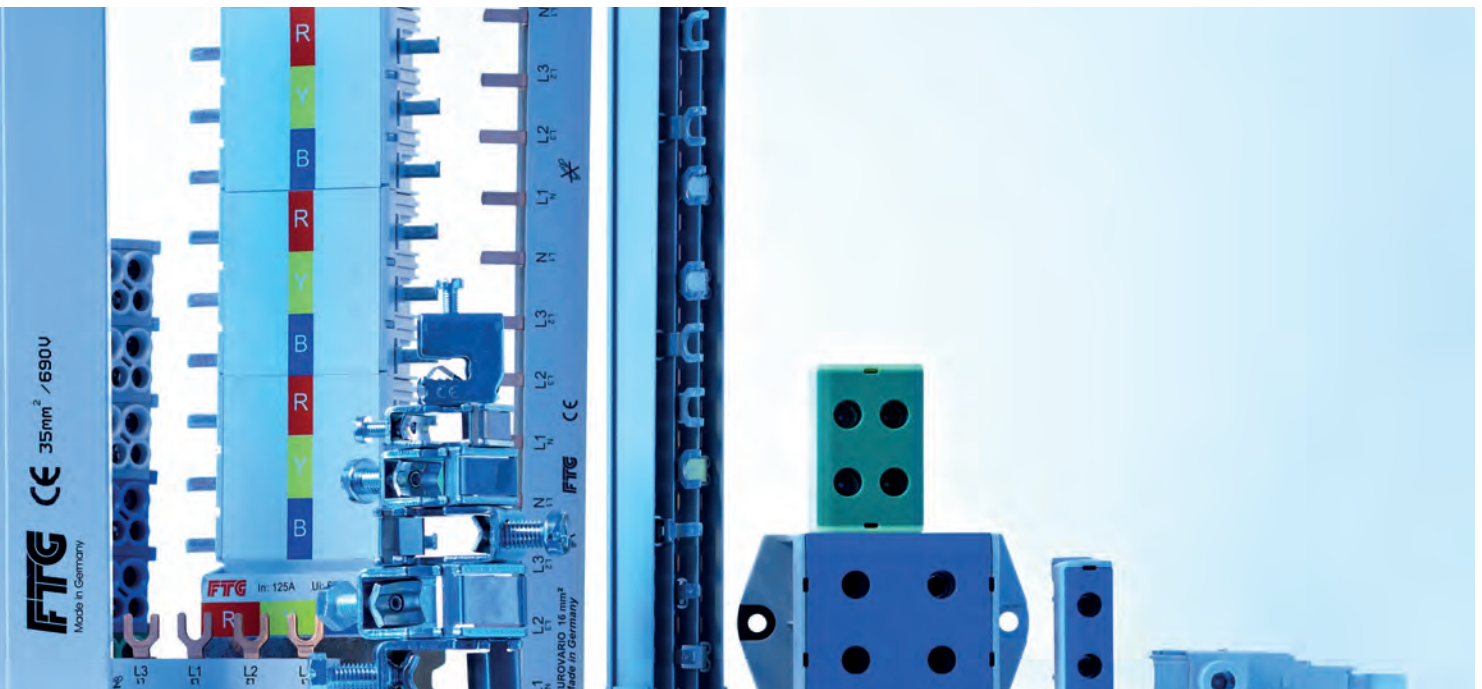

tors save space and time during wiring in the distribution cabinet and ensure a clear layout. The portfolio also includes busbars for motor protection switches along with the completely sealed VSMeasy system. The relevant feed blocks and adapters for motor start combinations round off the portfolio. The company's compact distributors ensure intelligent power distribution. They can be clicked directly onto the DIN carrier rail or screwed onto assembly plates and can take up to 800 A. A clear overview in the switch cabinet is guaranteed by wiring bridges, printed cable sets, terminals such as the Easy Connection Box, stud terminals and steel terminals which are also part of the FTG product range. The earthing material provides protection against overvoltage.

With more than 12,000 products, we are happy to put together the components our customers require as a complete solution package.

L'assortiment de FTG compte plus de 12.000 produits, entre autres des peignes uni- à tétrapolaires, des peignes pour le marché US, pour les interrupteurs-fusibles et les disjoncteurs moteur ainsi que les répartiteurs et les accessoires correspondants. Un système de gestion de la qualité certifié selon la norme DIN EN ISO 9001 permet un processus de fabrication sans cesse optimisé. Compact, peu encombrant, flexible et rapide et facile à monter – telles sont les qualités essentielles de la très vaste gamme de produits de FTG. Le secteur grandissant des peignes constitue une priorité. Ce dernier comprend désormais environ 5.000 produits. Dans la version uni- à tétrapolaire, ils réduisent considérablement l'effort de montage et réduisent le taux d'erreurs. Pour le marché US, nous fournissons des peignes dotés de la certification UL correspondante.

Les accessoires assortis pour une sécurité maximale sont également compris dans l'assortiment. Les peignes de FTG sont appliqués dans les domaines les plus divers, comme par exemple dans les éoliennes et les installations photovoltaïques, les centrales électriques, l'industrie et la construction d'équipements, la mobilité ou la sous-distribution électrique dans les bâtiments. De plus, FTG dispose de barres de pontage pour interrupteurs-fusibles constituant une alternative économique aux systèmes con-

ventionnels 60 mm. Les barres de pontage pour sectionneurs à fusibles permettent de gagner de la place et du temps lors du câblage dans l'armoire électrique et assurent une structure claire. L'assortiment comporte également les peignes pour disjoncteurs moteur ainsi que le système VSMeasy entièrement blindé. Les bornes d'alimentation et adaptateurs correspondants pour les systèmes de démarrage moteur complètent la gamme de produits. Les répartiteurs compacts de l'entreprise assurent une distribution électrique intelligente. Ils peuvent être encliquetés directement sur le rail porteur DIN ou vissés sur les plaques de montage et supportent une charge jusqu'à 800 A. Une structure claire dans l'armoire électrique est assurée par les ponts de câblage, les faisceaux de câbles imprimés, les bornes de connexion telles qu'Easy Connection Box, bornes à boulons et les bornes en acier qui font également partie de la gamme de produits de FTG. Le matériel de mise à la terre offre une protection contre la surtension.

Parmi plus de 12.000 produits, nous rassemblons volontiers les composants nécessités par nos clients en une solution complète.

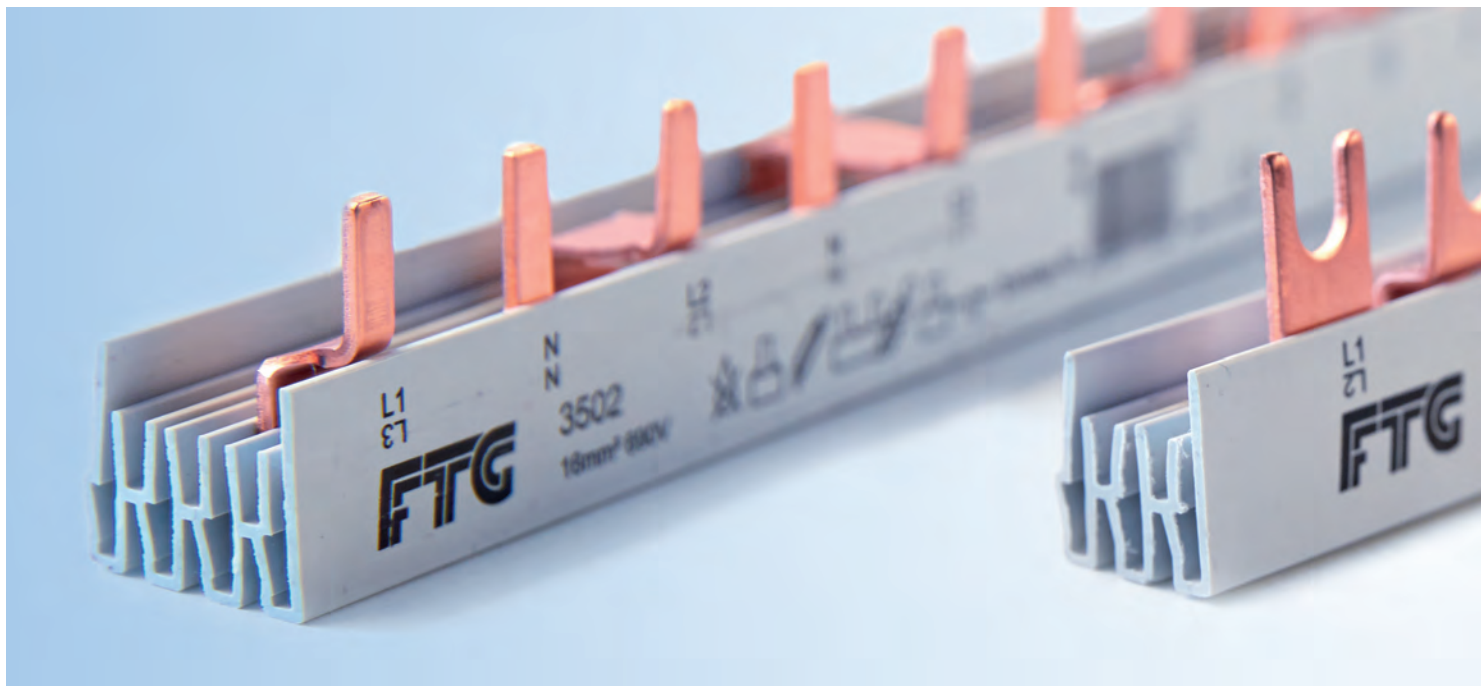

FTG Phasenschienen FTG Busbars | FTG Peignes

Eine sichere und moderne Verdrahtung von Schutzgeräten der Elektrotechnik (u. a. Fehlerschutzschalter, Leitungsschalter, Neozed-, D/DO – Sicherungssockel, Überspannungsschutz- und Blitzschutzgeräte) wird mit Hilfe von Phasenschienen durchgeführt. Diese Schienen stehen unserem Kunden in der 1-pol., 2-pol., 3-pol. und 4-pol. Ausführung zur Auswahl. Weiterhin werden die Schienen in Querschnitten bis zu 95 mm², in verschiedenen Bauformen (90° gebogen, E/L/T/Z/SPM/SKN-Form) und in den Ausführungen mit Steg bzw. Gabel geliefert. Gefertigt werden unsere Produkte nach den Normen EN 60947-1:207, EN 61439-1:2011, DIN 60947-1:207 und DIN 61439-1:2011. Durch den Einsatz von Phasenschienen erhalten Kunden eine sichere, kompakte, schnelle und kostensparende Montage ihrer Anwendung, gegenüber einer bisher üblichen, aber veralteten Verdrahtung mit Kabeln. Als Standardausführung zu erhalten, sind diese Produkte als isolierte Meterschienen. Mit Hilfe dieser Schienen können anfallende Verdrahtungen schnell und flexibel, durch eigenes Zurechtsägen auf benötigte Längen, umgesetzt werden. Mit abschließender Montage der Endkappen erhält der Kunde ein technisch sicheres Produkt in der Schutzklasse IP20, zum Einsatz für individuelle Anwendungen. Auf Kundenwunsch können die Phasen-

schienen in unserem Werk in Triberg auf die entsprechende Länge bzw. Teilungseinheiten gefertigt werden.

Benötigen Kunden für ihre Anwendung eine noch effektivere, schnellere und platzsparende Verschienenung, dann ist das Eurovario-System genau das Richtige. Das Eurovario-System ist sehr kompakt aufgebaut, steht aber auch hier in Sachen Qualität und Stromtragfähigkeit den Meterschienen in keiner Weise nach. Zudem lassen sich die Schienen durch ihre Bauart problemlos mittels Überlappung weiterverbinden, falls eine Verteilung zu erweitern ist. Durch das Überlappen lässt sich ebenso eine Verdoppelung des Querschnittes auf bis zu 50 mm² realisieren. Phasenschienen dieser Serie sind sofort einsetzbar, da diese Schienen in vorgefertigten Längen zur Verfügung stehen. In dieser Serie entfällt das aufwendige Zurechtsägen, Entgraten und Säubern zu 100 %. Um den Montageaufwand auf das Minimalste zu reduzieren, sowie Montagefehler zu vermeiden, steht eine neue Generation des Eurovario-Systems, mittels aufgeschweißter Anschlussklemme, zur Verfügung.

The safe, modern wiring of electrotechnical protection devices (including ground leakage circuit breakers, line circuit-breakers, Neozed, D/DO fuse mounts, over-voltage and lightning protection devices) is guaranteed using busbars. These bars are available to our customers in 1-pole, 2-pole, 3-pole and 4-pole versions. In addition, the busbars are supplied in cross-sections up to 95 mm², in various shapes (90° curved, E/L/T/Z/SPM/SKN shape) and in versions with a pin or fork. Our products are manufactured in accordance with the standards EN 60947-1:207, EN 61439-1:2011, DIN 60947-1:207 and DIN 61439-1:2011.

By using busbars, customers can be sure that their application is mounted in a way that is safer, more compact, faster and more cost-effective than the outdated methods using cables that have so far been common practice. These products are available as insulated metre busbars in the standard version. Using these busbars, any connections can be cut to the required lengths for fast, flexible connection. When the end covers are then attached, customers have a technically safe product in protection category IP20, for use in individual applications. If customers require, the busbars can be manufactured in the required length or

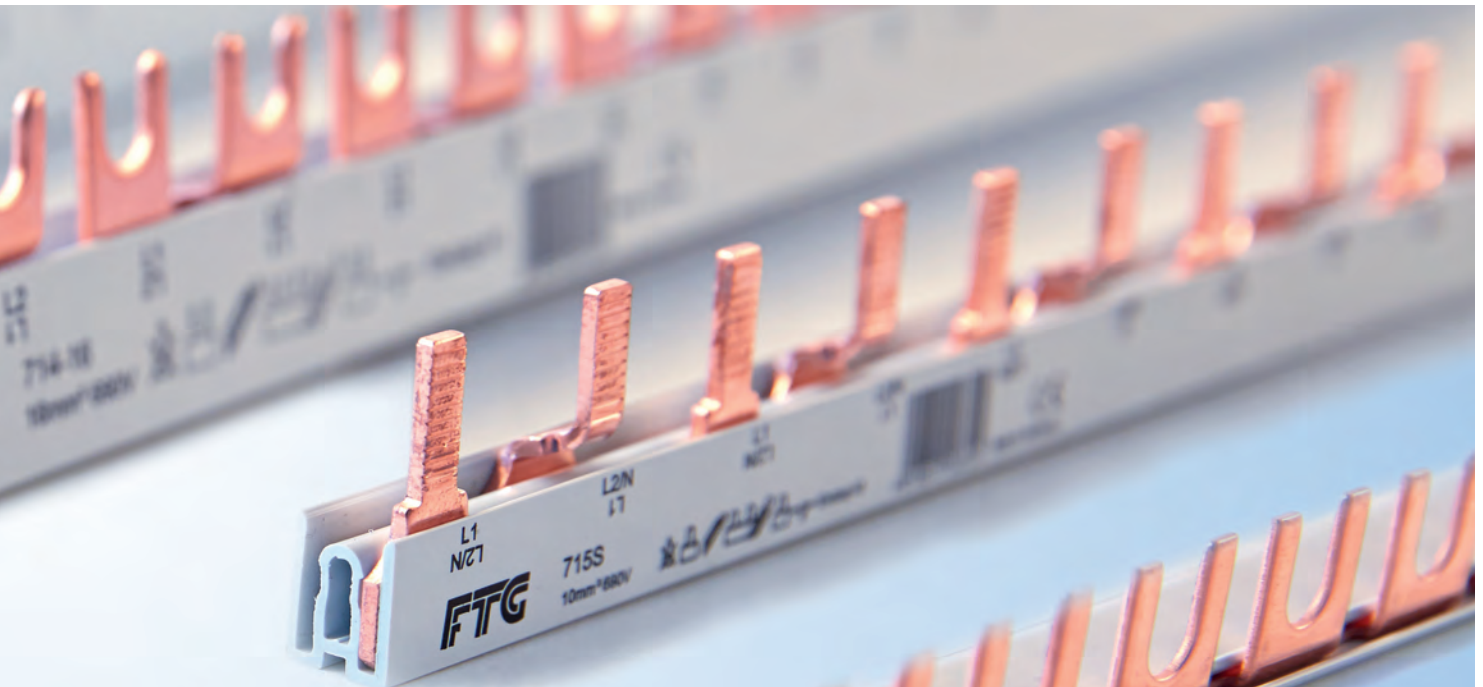

division units in our factory in Triberg.

If customers require an even more effective, faster and space-saving busbar system for their application, the Eurovario system is the right choice for them. The Eurovario system is extremely compact but is just as good as the busbars by the metre in terms of its quality and current-carrying capacity. In addition, the bars are designed in such a way that they can easily be connected by overlapping, if a distribution system needs to be expanded. Overlapping also means that the cross-section can be doubled to up to 50 mm². Busbars in this series are supplied ready for use, since these bars are available in pre-cut lengths. With this series, there is thus absolutely no need for time-consuming cutting, deburring and cleaning. To reduce the assembly time and effort to a minimum and to avoid installation errors, a new generation of the Eurovario system with welded terminal is available.

Un câblage sûr et moderne de dispositifs de protection de l'électrotechnique (entre autres interrupteurs de protection, disjoncteurs, socles de fusibles de type Neozed, D/Do, dispositifs de protection contre les surcharges et parafoudres) est réalisé au moyen de peignes. Ces peignes sont disponibles en version uni-, bi-, tri- et tétrapolaire. De plus, les peignes sont livrés dans des sections jusqu'à 95 mm², dans des formes diverses (coudée 90°, forme en E/L/T/Z/SPM/SKN) et dans des versions avec pointe ou fourche. Nos produits sont fabriqués selon les normes EN 60947-1:2007, EN 61439-1:2011, DIN 60947-1:207 et DIN 61439-1:2011. Grâce à l'utilisation de peignes, nos clients bénéficient d'un montage sûr, compact, rapide et économique de leur application, contrairement au câblage avec câbles conventionnel, mais dépassé. En version standard, ces produits sont livrés sous forme de barres d'un mètre isolées. A l'aide de ces barres, il est possible de réaliser rapidement et de façon flexible les câblages à réaliser en sciant les barres à la longueur souhaitée. Avec le montage terminal des embouts d'extrémité, le client bénéficie d'un produit fiable au niveau technique avec indice de protection IP20, pour l'utilisation dans des applications individuelles. À la demande du client, les peignes peuvent être fabriqués dans la longueur

souhaitée ou en unités souhaitées dans notre usine à Triberg.

Si les clients ont besoin de peignes encore plus efficaces, plus rapides et plus compacts pour leur application, le système Eurovario est la solution idéale. Le système Eurovario a une structure très compacte, mais avec la même qualité et une capacité de charge du courant identique à celles des barres au mètre. De plus, les barres peuvent être interconnectées sans problème avec un chevauchement, si une distribution doit être élargie. Le chevauchement permet également de réaliser un doublage de la section jusqu'à 50 mm². Les peignes de cette série peuvent être utilisés immédiatement, car ces peignes sont disponibles en longueurs préfabriquées. Dans cette série, le client n'a plus besoin de scier, ni d'ébavurer ni de nettoyer. Afin de réduire l'effort de montage au minimum et d'éviter des erreurs de montage, une nouvelle génération du système Eurovario est disponible avec une borne de raccordement soudée.

Unterkapitel Subchapters | Sous-chapitres

EV

Eurovario
Eurovario
Eurovario

UI

Gabel/Steg
Fork/Pin
Fourche/Pointe

H1/H2

Phasenschiene für Hilfsschalter H1+H2
Busbars for Auxiliary switches H1+H2
Peignes pour auxiliaire H1+H2

SKN

Phasenschiene in SKN-Bauform
Busbars in SKN design
Peignes en forme SKN

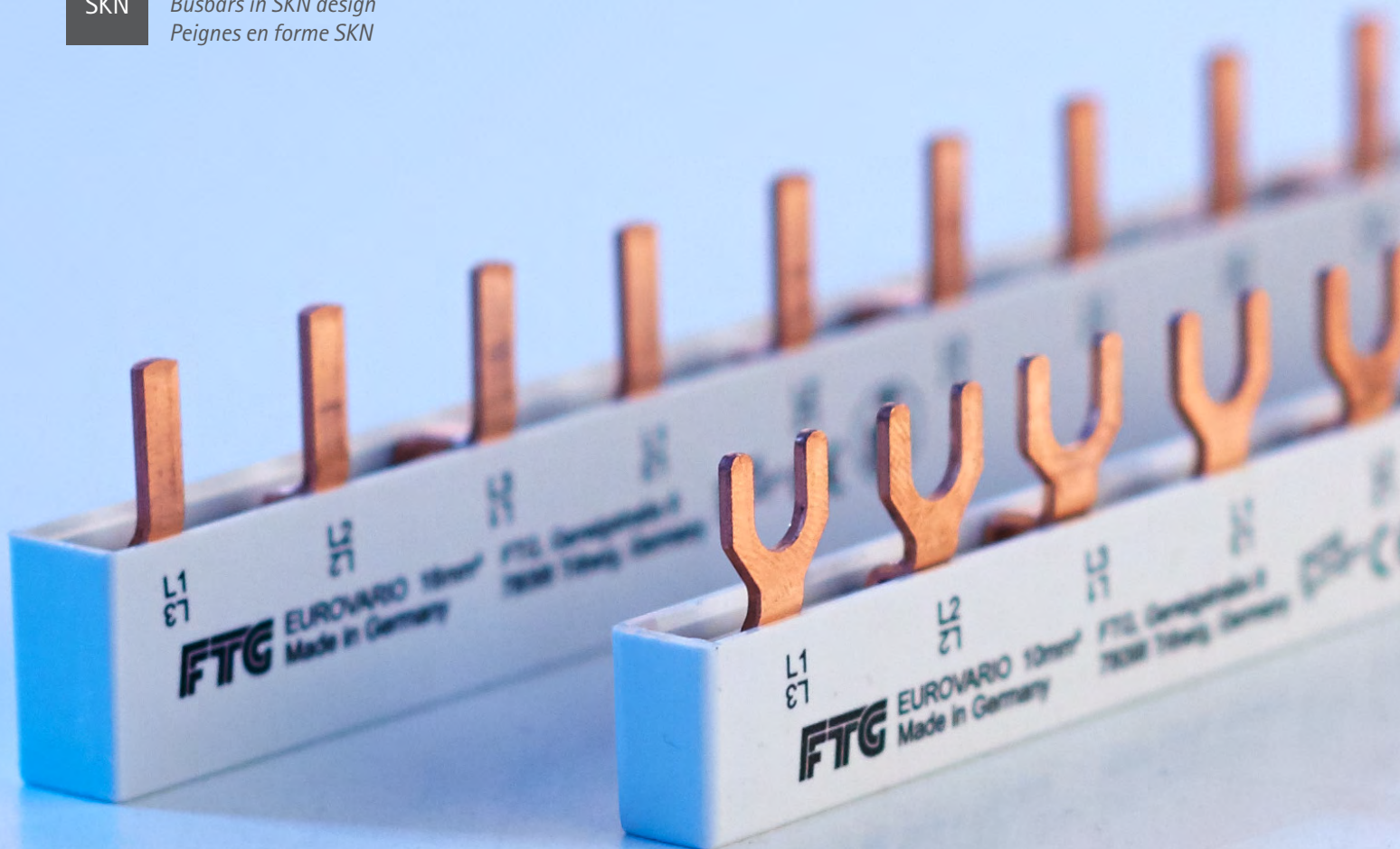

Phasenschiene

Busbars | Peignes

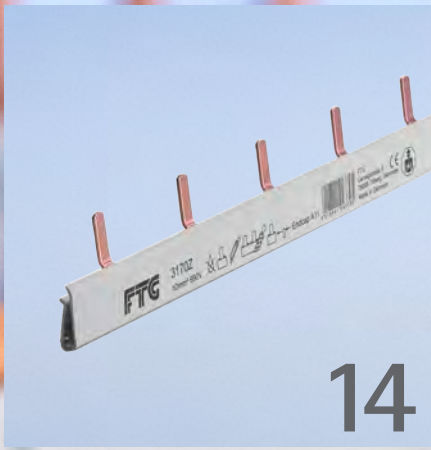

14

Einpolige Phasenschiene
One-pole busbars
Peignes unipolaires

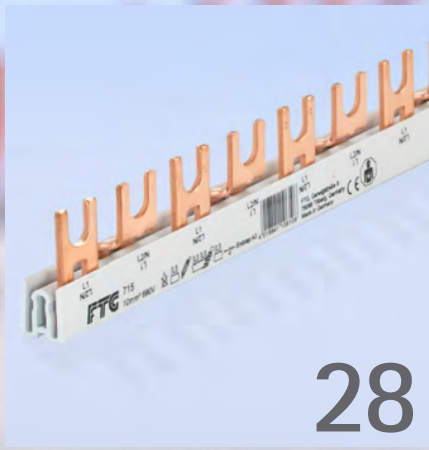

28

Zweipolige Phasenschiene
Two-pole busbars
Peignes bipolaires

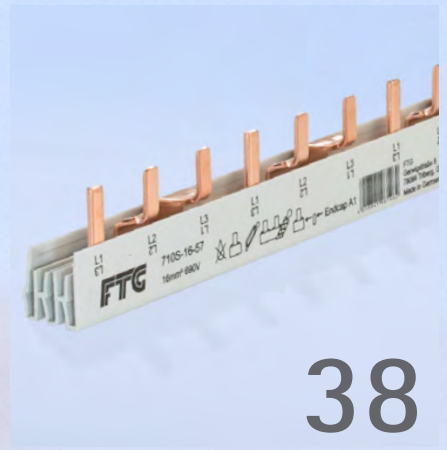

38

Dreipolige Phasenschiene
Tree-pole busbars
Peignes tripolaires

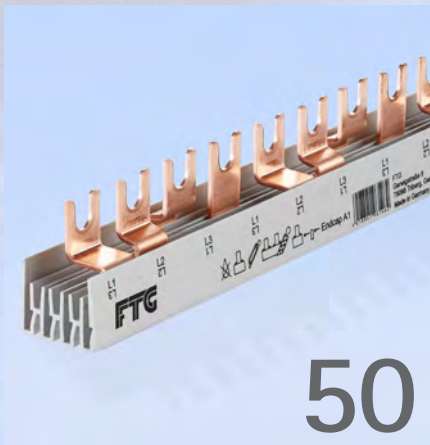

50

Vierpolige Phasenschiene
Four-pole busbars
Peignes tétrapolaires



58

Phasenschiene Zubehör
Busbar Accessories
Peigne Accessoires

Bauformen Designs | Forme

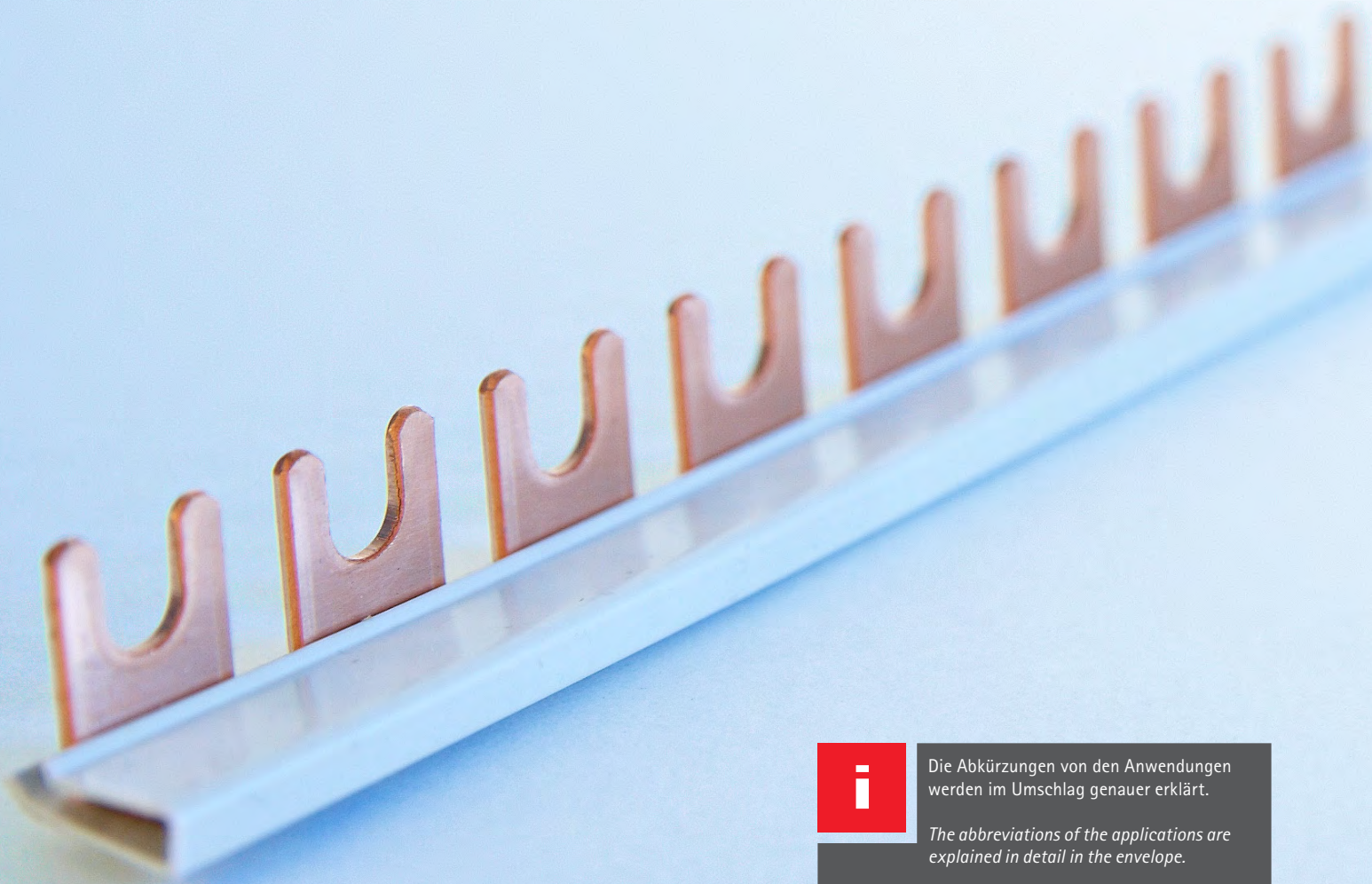

Die Abkürzungen von den Anwendungen werden im Umschlag genauer erklärt.

The abbreviations of the applications are explained in detail in the envelope.

Les abréviations des applications sont expliquées plus en détail dans l'enveloppe.

Weitere Schienen auf Anfrage erhältlich!

Further busbars available on request!

Plus peignes disponibles sur demande!

Phone +49 (0) 7722 96 36-0 | info@ftg-germany.de

Einpolige Phasenschiene

One-pole Busbars | Peignes unipolaires

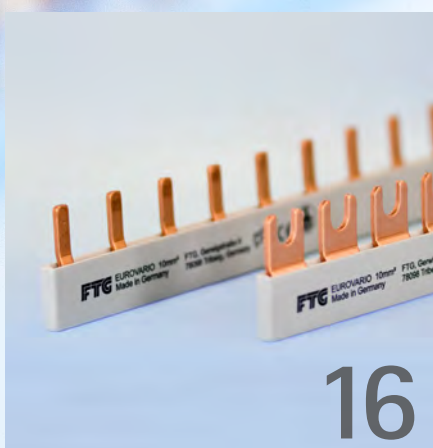

16

Eurovario
Eurovario
Eurovario

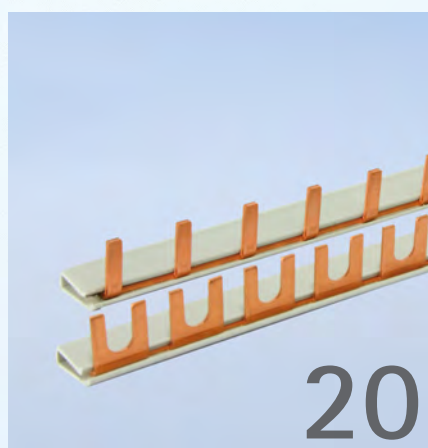

20

Gabel/Steg
Fork/Pin
Fourche/Pointe

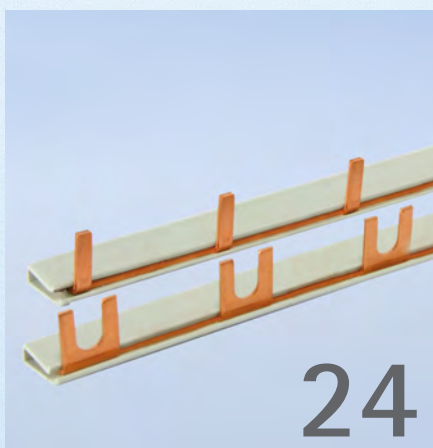

24

Phasenschiene für Hilfsschalter H1+H2
Busbars for Auxiliary switch H1+H2
Peignes unipolaires pour Interrupteur auxiliaire H1+H2

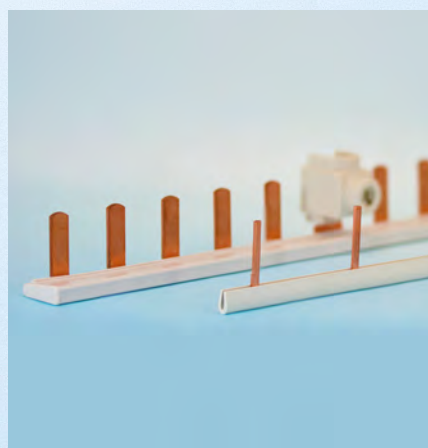

Sonderlösungen auf Anfrage erhältlich!
Special busbars available on request!
Barres spéciales disponibles sur demande!

Einpolige Eurovario Phasenschielen One-pole Eurovario Busbars | Eurovario peignes unipolaires

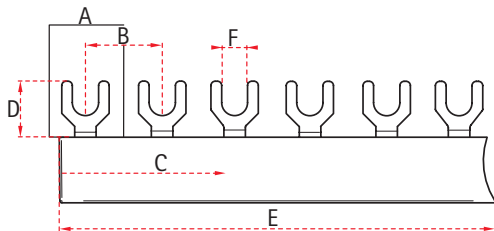

Artikel-Nr. Part # Reference	Querschnitt Cross section Section	A [mm] Modulbreite Module width Longueur module	B [mm] Schrittstand Pitch Distances de pas (L → L)	C Fahnenanzahl Number of lugs Nombre des languettes	D [mm] Fahnenlänge Length of lug Longueur des languettes	Phasenfolge Pole sequence L'ordre des phases	E [mm] Länge Length Longueur	F [mm] Gabelöffnung Fork width Ouverture de fourche	Fabrikatzuordnung Brand relation Attribution produit	Bauform Design Forme	Anwendung Application Application	VPE Qty UV
ES10210	10 mm ²	17,8	17,8	2	12	L,L,...	33	M6	C	E	LS	50
ES10310	10 mm ²	17,8	17,8	3	12	L,L,...	51	M6	C	E		50
ES10610	10 mm ²	17,8	17,8	6	12	L,L,...	105	M6	C	E		20
ES11210	10 mm ²	17,8	17,8	12	12	L,L,...	212	M6	C	E		10
ES12410	10 mm ²	17,8	17,8	24	12	L,L,...	428	M6	C	E		20
ES1FI10LS	10 mm ²	17,8	17,8	11	12	L,H2,L,L,...	212	M6	C	E	FI – LS	10
ES10210H1F ES12702	10 mm ²	17,8 27	27	2	12	L1,H1,.... L,L,....	51	M6	C N	E	LS + H1 / DO	20
ES10310H1F ES12703	10 mm ²	17,8 27	27	3	12	L1,H1,.... L,L,....	81	M6	C N	E		10
ES10910H1F ES12709	10 mm ²	17,8 27	27	9	12	L1,H1,.... L,L,....	242	M6	C N	E		10
ES10210H2F	10 mm ²	17,8	35,6	2	12	L1,H2,....	51	M6	C	E	LS + H2	50
ES10310H2F	10 mm ²	17,8	35,6	3	12	L1,H2,....	105	M6	C	E		10
ES10216	16 mm ²	17,8	17,8	2	12	L,L,...	33	M6	C	E	LS	50
ES10316	16 mm ²	17,8	17,8	3	12	L,L,...	51	M6	C	E		10
ES10616	16 mm ²	17,8	17,8	6	12	L,L,...	105	M6	C	E		10
ES11216	16 mm ²	17,8	17,8	12	12	L,L,...	212	M6	C	E		10
ES12416	16 mm ²	17,8	17,8	24	12	L,L,...	428	M6	C	E		10
ES1FI10LS-16	16 mm ²	17,8	17,8	11	12	L,H2,L,L,...	212	M6	C	E	FI – LS	10
ES10216H1F ES12702-16	16 mm ²	17,8 27	27	2	12	L1,H1,.... L,L,....	51	M6	C N	E	LS + H1 / DO	10
ES10316H1F ES12703-16	16 mm ²	17,8 27	27	3	12	L1,H1,.... L,L,....	81	M6	C N	E		10
ES10916H1F ES12709-16	16 mm ²	17,8 27	27	9	12	L1,H1,.... L,L,....	242	M6	C N	E		10
ES10216H2F	16 mm ²	17,8	35,6	2	12	L1,H2,....	51	M6	C	E	LS + H2	10
ES10316H2F	16 mm ²	17,8	35,6	3	12	L1,H2,....	105	M6	C	E		10
ES11225	25 mm ²	17,8	17,8	12	12	L,L,...	212	M6	C	E	LS	10

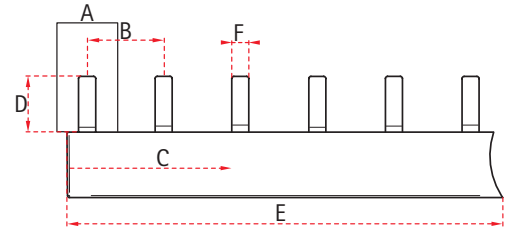

Artikel-Nr. Part # Reference	Querschnitt Cross section Section	A [mm] Modulbreite Module width Larguer module	B [mm] Schrittstand Pitch Distances de pas (L→L)	C Fahnenanzahl Number of lugs Nombre des languettes	D [mm] Fahnenlänge Length of lug Longueur des languettes	Phasenfolge Pole sequence L'ordre des phases	E [mm] Länge Length Longueur	F [mm] Stegbreite Pin width Pointe largeur	Fabrikations- zuordnung Brand relation Attribution produit	Bauform Design Forme	Anwendung Application Application	VPE Qty UV
ESS10210A	10 mm ²	17,6	17,6	2	12	L,L,...	33	4	A	E	LS	20
ESS10310A	10 mm ²	17,6	17,6	3	12	L,L,...	51	4	A	E		20
ESS10610A	10 mm ²	17,6	17,6	6	12	L,L,...	105	4	A	E		20
ESS11210A	10 mm ²	17,6	17,6	12	12	L,L,...	212	4	A	E		20
ESS10210	10 mm ²	17,8	17,8	2	12	L,L,...	33	4	C	E	LS	20
ESS10310	10 mm ²	17,8	17,8	3	12	L,L,...	51	4	C	E		20
ESS10610	10 mm ²	17,8	17,8	6	12	L,L,...	105	4	C	E		20
ESS11210	10 mm ²	17,8	17,8	12	12	L,L,...	212	4	C	E		20
ESS12410	10 mm ²	17,8	17,8	24	12	L,L,...	428	4	C	E		10
ESS1F110LS	10 mm ²	17,8	17,8	11	12	L,H2,L,L,...	212	4	C	E	FI - LS	10
ESS10210H1F ESS12702	10 mm ²	17,8 27	27	2	12	L1,H1,.... L,L,....	51	4	C N	E	LS + H1 / DO	20
ESS10310H1F ESS12703	10 mm ²	17,8 27	27	3	12	L1,H1,.... L,L,....	81	4	C N	E		20
ESS10910H1F ESS12709	10 mm ²	17,8 27	27	9	12	L1,H1,.... L,L,....	242	4	C N	E		10
ESS10210H2F	10 mm ²	17,8	35,6	2	12	L1,H2,....	51	4	C	E	LS + H2	20
ESS10310H2F	10 mm ²	17,8	35,6	3	12	L1,H2,....	105	4	C	E		20
ESS10216A	16 mm ²	17,6	17,6	2	12	L,L,....	33	4	A	E	LS	10
ESS10316A	16 mm ²	17,6	17,6	3	12	L,L,....	51	4	A	E		20
ESS10616A	16 mm ²	17,6	17,6	6	12	L,L,....	105	4	A	E		10
ESS11216A	16 mm ²	17,6	17,6	12	12	L,L,....	212	4	A	E		10
ESS10216	16 mm ²	17,8	17,8	2	12	L,L,....	33	4	C	E	LS	10
ESS10316	16 mm ²	17,8	17,8	3	12	L,L,....	51	4	C	E		20
ESS10616	16 mm ²	17,8	17,8	6	12	L,L,....	105	4	C	E		10

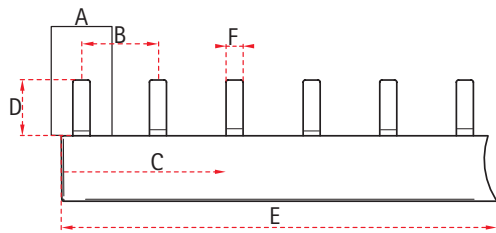

Artikel-Nr. Part # Référence	Querschnitt Cross section Section	A [mm] Modulbreite Module width Largeur module	B [mm] Schrittstand Pitch Distances de pas (L→L)	C Fahnenanzahl Number of lugs Nombre des languettes	D [mm] Fahnenlänge Length of lug Longueur des languettes	Phasenfolge Pole sequence L'ordre des phases	E [mm] Länge Length Longueur	F [mm] Stegbreite Pin width Pointe largeur	Fabrikationszuordnung Brand relation Attribution produit	Bauform Design Forme	Anwendung Application Application	VPE Qty UV
ESS11216	16 mm ²	17,8	17,8	12	12	L,L,...	212	4	C	E	LS	10
ESS12416	16 mm ²	17,8	17,8	24	12	L,L,...	428	4	C	E		10
ESS1F110LS-16	16 mm ²	17,8	17,8	11	12	L,H2,L,L,...	212	4	C	E	FI - LS	10
ESS10216H1F ESS12702-16	16 mm ²	17,8 27	27	2	12	L1,H1,... L,L,...	51	4	C N	E	LS + H1 / DO	10
ESS10316H1F ESS12703-16	16 mm ²	17,8 27	27	3	12	L1,H1,... L,L,...	81	4	C N	E		10
ESS10916H1F ESS12709-16	16 mm ²	17,8 27	27	9	12	L1,H1,... L,L,...	242	4	C N	E		10
ESS10216H2F	16 mm ²	17,8	35,6	2	12	L1,H2,...	51	4	C	E	LS + H2	10
ESS10316H2F	16 mm ²	17,8	35,6	3	12	L1,H2,...	105	4	C	E		10
ESS11225	25 mm ²	17,8	17,8	12	12	L,L,...	212	4	C	E	LS	10
Definierte Einspeisung durch aufgeschweißte Anschlussklemme Predefined feed-in by welded feed-in terminal Alimentation définie par borne de raccordement soudée												
ESS11210-K25	10 mm ²	17,8	17,8	12	12	L,L,...	212	4	10	E	LS	10
ESS11216-K25	16 mm ²	17,8	17,8	12	12	L,L,...	212	4	10	E		10
ESS11225-K50	25 mm ²	17,8	17,8	12	12	L,L,...	212	4	10	E		10

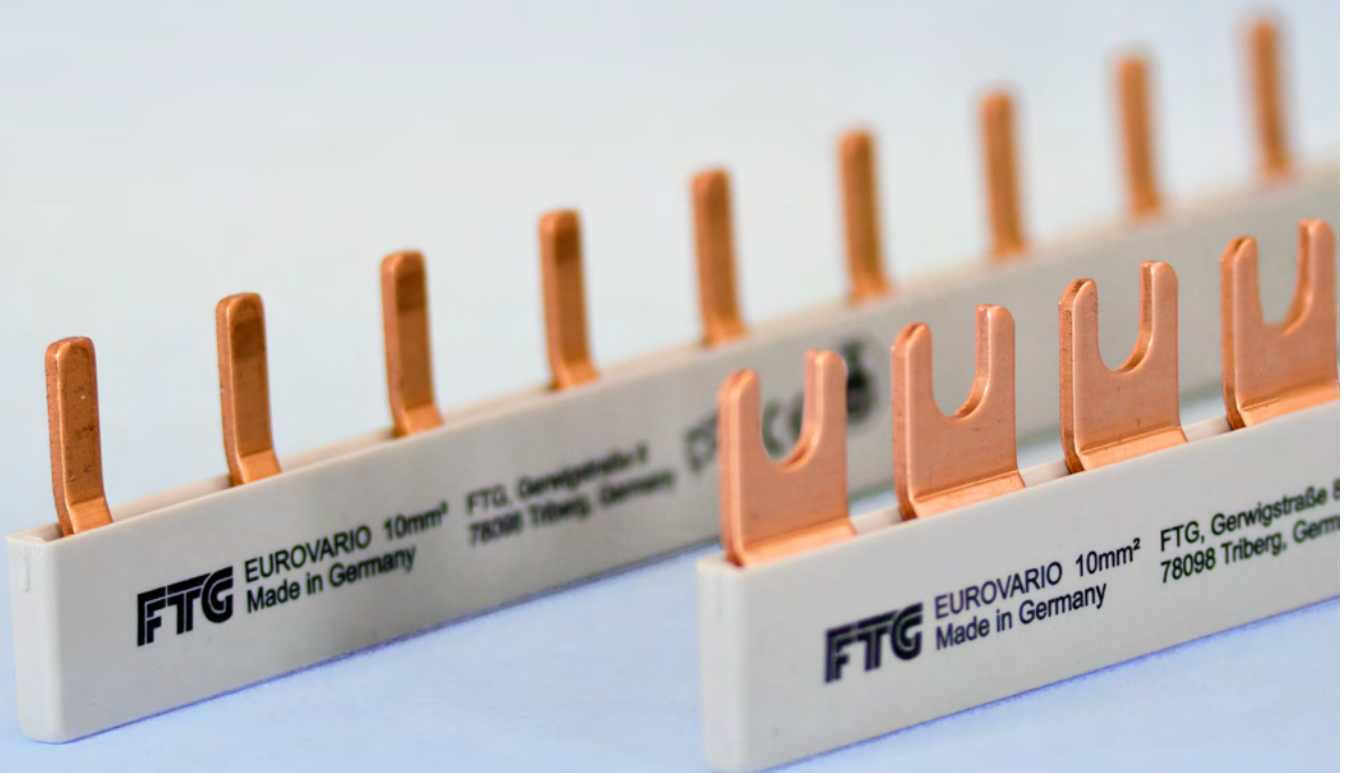

Einpolige Eurovario Phasenschiene | *One-pole Eurovario Busbars* | *Eurovario peignes unipolaires*

Einpolige Phasenschielen in Gabel/Steg One-pole Busbars fork/pin | Peignes unipolaires fourche/pointe

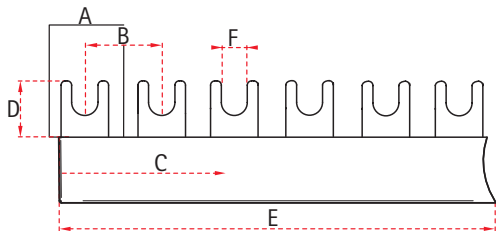

Artikel-Nr. Part # Reference	Querschnitt Cross section Section	A [mm] Modulbreite Module width Longueur module	B [mm] Schrittmaß Pitch Distances de pas (L→L)	C Fahnenanzahl Number of lugs Nombre des languettes	D [mm] Fahnenlänge Length of lug Longueur des languettes	Phasenfolge Pole sequence L'ordre des phases	E [mm] Länge Length Longueur	F [mm] Gabelöffnung Fork width Ouverture de fourche	Fabrikationszuordnung Brand relation Attribution produit	Bauform Design Forme	Endkappen End covers Embout	Anwendung Application Application	VPE Qty UV	
3920-10	10 mm ²	13	13	75	18	L,L,L...	980	M5	D	90°	A11 A69	LS	10	
3920	16 mm ²	13	13	75	18	L,L,L...	980	M5	D	90°	A11 A69		10	
3920-25	25 mm ²	13	13	75	18	L,L,L...	980	M5	D	90°	A11 A69		10	
852K	10 mm ²	17,8	17,8	12	12	L,L,L...	212	M6	C	90°	A11 A69	LS	50	
852	10 mm ²	17,8	17,8	57	12	L,L,L...	1012	M6	C	90°	A11 A69		10	
852Z	10 mm ²	17,8	17,8	57	12	L,L,L...	1012	M6	C	Z	A11 A69		10	
853K	16 mm ²	17,8	17,8	12	12	L,L,L...	212	M6	C	90°	A11 A69		50	
853	16 mm ²	17,8	17,8	57	12	L,L,L...	1012	M6	C	90°	A11 A69		10	
853Z	16 mm ²	17,8	17,8	57	12	L,L,L...	1012	M6	C	Z	A11 A69		10	
853-20	20 mm ²	17,8	17,8	56	12	L,L,L...	1012	M6	C	90°	A11 A69		10	
853-25	25 mm ²	17,8	17,8	56	12	L,L,L...	1012	M6	C	90°	A11 A69		10	
6905	35 mm ²	17,8	17,8	57	12	L,L,L...	1012	M6	C	90°	A20 A61		10	
8905	50 mm ²	17,8	17,8	57	12	L,L,L...	1012	M6	C	90°	A20 A61		10	
3633	10 mm ²	18	18	56	12	L,L,L...	1012	M6	K	90°	A11 A69		LS	10
3636	16 mm ²	18	18	56	12	L,L,L...	1012	M6	K	90°	A11 A69			10
3077SO	16 mm ²	27	27	37	15	L,L,L...	985	M6	N	90°	A11 A69	DO	10	
3080SO	20 mm ²	27	27	37	15	L,L,L...	985	M6	N	90°	A11 A69		10	
3080SO-25	25 mm ²	27	27	37	15	L,L,L...	985	M6	N	90°	A11 A69		10	
6902SO	35 mm ²	27	27	37	15	L,L,L...	1012	M6	N	90°	A20 A61		10	
8902SO	50 mm ²	27	27	37	15	L,L,L...	1012	M6	N	90°	A20 A61		10	

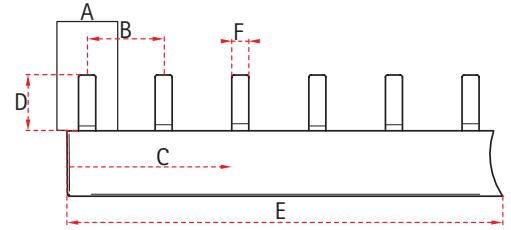

Artikel-Nr. Part # Reference	Querschnitt Cross section Section	A [mm] Modulbreite Module width Longueur module	B [mm] Schrittstand Pitch Distances de pas (L→L)	C Fahnenanzahl Number of lugs Nombre des languettes	D [mm] Fahnenlänge Length of lug Longueur des languettes	Phasenfolge Pole sequence L'ordre des phases	E [mm] Länge Length Longueur	F [mm] Stegbreite Pin width Pointe largeur	Fabrikationsnummer Brand relation Attribution produit	Bauform Design Forme	Endkappen End covers Embout	Anwendung Application Application	VPE Qty UV
3920S-10	10 mm ²	13	13	75	18	L,L,L...	980	4,8	D	90°	A11 A69	LS	10
3920S	16 mm ²	13	13	75	18	L,L,L...	980	4,8	D	90°	A11 A69		10
3920S-25	25 mm ²	13	13	75	18	L,L,L...	980	4,8	D	90°	A11 A69		10
812SK	10 mm ²	17,6	17,6	12	12	L,L,L...	212	4	A	90°	A11 A69	LS	50
812S	10 mm ²	17,6	17,6	57	12	L,L,L...	1012	4	A	90°	A11 A69		10
812SB	10 mm ²	17,6	17,6	57	12	N,N,N...	1012	4	A	90°	A39	N	10
3105	10 mm ²	17,6	17,6	57	12	L,L,L...	1012	4	A	Z	A11 A69	LS	10
3105B	10 mm ²	17,6	17,6	57	12	N,N,N...	1012	4	A	Z	A39	N	10
3860SPM	10 mm ²	17,6	17,6	60	12	L,L,L...	1056	4	B	SPM	A19		10
813SK	16 mm ²	17,6	17,6	12	12	L,L,L...	212	4	A	90°	A11 A69	LS	50
813S	16 mm ²	17,6	17,6	57	12	L,L,L...	1012	4	A	90°	A11 A69		10
813SB	16 mm ²	17,6	17,6	57	12	N,N,N...	1012	4	A	90°	A39	N	10
3105-16	16 mm ²	17,6	17,6	57	12	L,L,L...	1012	4	A	Z	A11 A69	LS	10
3105B-16	16 mm ²	17,6	17,6	57	12	N,N,N...	1012	4	A	Z	A39	N	10
3860SPM-16	16 mm ²	17,6	17,6	60	12	L,L,L...	1056	4	B	SPM	A19	LS	10
854K	10 mm ²	17,8	17,8	12	12	L,L,L...	212	4	C	90°	A11 A69	LS	10
854KB	10 mm ²	17,8	17,8	12	12	N,N,N...	212	4	C	90°	A39	N	10
854KZ	10 mm ²	17,8	17,8	12	12	L,L,L...	212	4	C	Z	A35	LS	10
854KZB	10 mm ²	17,8	17,8	12	12	N,N,N...	212	4	C	Z	A38	N	10
854	10 mm ²	17,8	17,8	57	12	L,L,L...	1012	4	C	90°	A11 A69	LS	10
854B	10 mm ²	17,8	17,8	57	12	N,N,N...	1012	4	C	90°	A39	N	10
854Z	10 mm ²	17,8	17,8	57	12	L,L,L...	1012	4	C	Z	A35	LS	10
854ZB	10 mm ²	17,8	17,8	57	12	N,N,N...	1012	4	C	Z	A38	N	10
854K-16	16 mm ²	17,8	17,8	12	12	L,L,L...	212	4	C	90°	A11 A69	LS	100
854KB-16	16 mm ²	17,8	17,8	12	12	N,N,N...	212	4	C	90°	A39	N	10

Andere Typen auf Anfrage erhältlich. | Different types available on request. | Plus types disponibles sur demande.

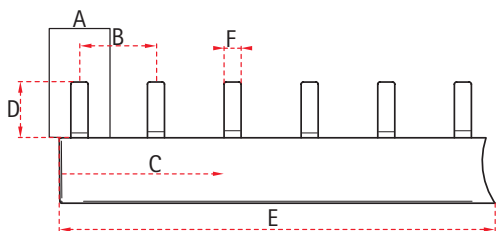

Artikel-Nr. Part # Reference	Querschnitt Cross section Section	A [mm] Modulbreite Module width Langueur module	B [mm] Schrittabstand Pitch Distances de pas (L→L)	C Fahnenanzahl Number of lugs Nombre des languettes	D [mm] Fahnenlänge Length of lug Langueur des languettes	Phasenfolge Pole sequence L'ordre des phases	E [mm] Länge Length Longueur	F [mm] Stegbreite Pin width Pointe largeur	Fabrikatzuordnung Brand relation Attribution produit	Bauform Design Forme	Endkappen End covers Embout	Anwendung Application Application	VPE Qty UV
854KZ-16	16 mm ²	17,8	17,8	12	12	L,L,L,...	212	4	C	Z	A11 A69	LS	10
854KZB-16	16 mm ²	17,8	17,8	12	12	N,N,N,...	212	4	C	Z	A39	N	10
854-16	16 mm ²	17,8	17,8	57	12	L,L,L,...	1012	4	C	90°	A11 A69	LS	10
854-16B	16 mm ²	17,8	17,8	57	12	N,N,N,...	1012	4	C	90°	A38	N	10
854-16Z	16 mm ²	17,8	17,8	57	12	L,L,L,...	1012	4	C	Z	A11 A69	LS	10
854-16ZB	16 mm ²	17,8	17,8	57	12	N,N,N,...	1012	4	C	Z	A11 A69	N	10
854-16DC	16 mm ²	17,8	17,8	57	12	L,L,L,...	1012	4	C	90°	A11 A69	LS / DC 1.500 V	50
854-20	20 mm ²	17,8	17,8	57	12	L,L,L,...	1012	4	C	90°	A11 A69	LS	10
6905S	35 mm ²	17,8	17,8	57	12	L,L,L,...	1012	5,5	C	90°	A20 A61		10
6905S-DC	35 mm ²	17,8	17,8	57	12	L,L,L,...	1012	5,5	C	90°	A20 A61	LS / DC 1.500 V	10
8905S	50 mm ²	17,8	17,8	57	12	L,L,L,...	1012	5,5	C	90°	A20 A61	LS	10
8905S-DC	50 mm ²	17,8	17,8	57	12	L,L,L,...	1012	5,5	C	90°	A20 A61	LS / DC 1.500 V	10
3380	10 mm ²	18	18	57	12	L,L,L,...	1012	4	K	90°	A11 A69	LS	10
3636S	16 mm ²	18	18	57	12	L,L,L,...	1012	4	K	90°	A11 A69		10
3083K	10 mm ²	27	27	9	12	L,L,L,...	245	4	N	90°	A11 A69	DO	50
3083	10 mm ²	27	27	37	12	L,L,L,...	990	4	N	90°	A11 A69		10
3086K	16 mm ²	27	27	9	12	L,L,L,...	245	4	N	90°	A11 A69		50
3086	16 mm ²	27	27	37	12	L,L,L,...	990	4	N	90°	A11 A69		10
3086-DC	16 mm ²	27	27	37	12	L,L,L,...	990	4	N	90°	A11 A69	DO / DC 1.500 V	10
3087	20 mm ²	27	27	37	12	L,L,L,...	990	4	N	90°	A11 A69	DO	10
3083-25	25 mm ²	27	27	37	12	L,L,L,...	990	4	N	90°	A11 A69		10

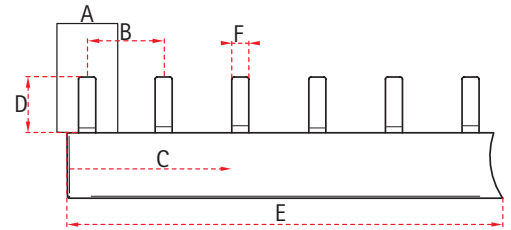

Artikel-Nr. Part # Reference	Querschnitt Cross section Section	A [mm] Modulbreite Module width Langueur module	B [mm] Schrittstand Pitch Distances de pas (L→L)	C Fahnenanzahl Number of lugs Nombre des languettes	D [mm] Fahnenlänge Length of lug Langueur des languettes	Phasenfolge Pole sequence L'ordre des phases	E [mm] Länge Length Longueur	F [mm] Stegbreite Pin width Pointe largeur	Fabrikatzuordnung Brand relation Attribution produit	Bauform Design Forme	Endkappen End covers Embout	Anwendung Application Application	VPE Qty UV
3083-25-DC	25 mm ²	27	27	37	12	L,L,L,...	990	4	N	90°	A11 A69	DO / DC 1.500 V	10
6902S	35 mm ²	27	27	37	12	L,L,L,...	990	5,5	N	90°	A20 A61	DO	10
6902S-DC	35 mm ²	27	27	37	12	L,L,L,...	990	5,5	N	90°	A20 A61	DO / DC 1.500 V	10
8902S	50 mm ²	27	27	37	12	L,L,L,...	990	5,5	N	90°	A20 A61	DO	10
8902S-DC	50 mm ²	27	27	37	12	L,L,L,...	990	5,5	N	90°	A20 A61	DO / DC 1.500 V	10

Phasenschielen für Hilfsschalter H1+H2 Busbars for Auxiliary switch H1+H2 | Peignes pour auxiliaire H1+H2

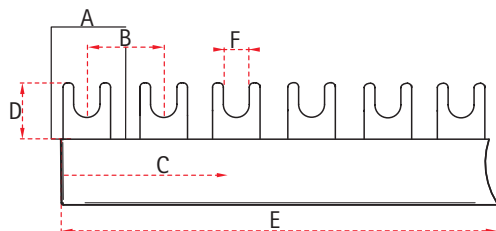

Artikel-Nr. Part # Référence	Querschnitt Cross section Section	A [mm] Modulbreite Module width Longueur module	B [mm] Schrittstand Pitch Distances de pas (L→L)	C Fahnenanzahl Number of lugs Nombre des languettes	D [mm] Fahnenlänge Length of lug Longueur des languettes	Phasenfolge Pole sequence L'ordre des phases	E [mm] Länge Length Longueur	F [mm] Gabelöffnung Fork width Ouverture de fourche	Fabrikationszuordnung Brand relation Attribution produit	Bauform Design Forme	Endkappen End covers Embout	Anwendung Application Application	VPE Qty UV
3923-10	10 mm ²	13	19,5	50	18	L1,H1,...	990	M5	D	90°	A11 A69	LS	10
3923	16 mm ²	13	19,5	50	18	L1,H1,...	990	M5	D	90°	A11 A69		10
3923-25	25 mm ²	13	19,5	50	18	L1,H1,...	990	M5	D	90°	A11 A69		10
3075	10 mm ²	17,8	27	9	12	L1,H1,...	245	M6	C	90°	A11 A69	LS	10
3074	10 mm ²	17,8	27	37	12	L1,H1,...	990	M6	C	90°	A11 A69		10
3078	16 mm ²	17,8	27	9	12	L1,H1,...	245	M6	C	90°	A11 A69		50
3077	16 mm ²	17,8	27	37	12	L1,H1,...	990	M6	C	90°	A11 A69		10
3080	20 mm ²	17,8	27	37	12	L1,H1,...	990	M6	C	90°	A11 A69		10
3080-25	25 mm ²	17,8	27	37	12	L1,H1,...	990	M6	C	90°	A11 A69		10
6902	35 mm ²	17,8	27	37	12	L1,H1,...	990	M6	C	90°	A20 A61		10
8902	50 mm ²	17,8	27	37	12	L1,H1,...	990	M6	C	90°	A20 A61		10
3164K	10 mm ²	17,8	35,6	6	12	L,H2,...	212	M6	C	90°	A11 A69		LS
3164	10 mm ²	17,8	35,6	28	12	L,H2,...	980	M6	C	90°	A11 A69	10	
3167K	16 mm ²	17,8	35,6	6	12	L,H2,...	212	M6	C	90°	A11 A69	10	
3167	16 mm ²	17,8	35,6	28	12	L,H2,...	980	M6	C	90°	A11 A69	10	
3167-35	35 mm ²	17,8	35,6	28	12	L,H2,...	980	M6	C	90°	A20 A61	10	
3167-50	50 mm ²	17,8	35,6	28	12	L,H2,...	980	M6	C	90°	A20 A61	10	

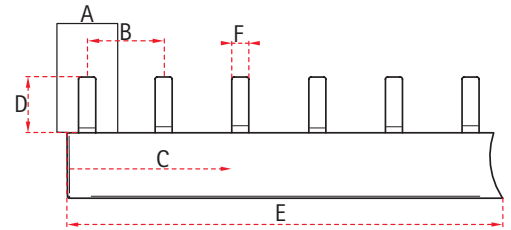

H1/H2

Artikel-Nr. Part # Reference	Querschnitt Cross section Section	A [mm] Modulbreite Module width Larguer module	B [mm] Schrittstand Pitch Distances de pas (L→L)	C Fahnenanzahl Number of lugs Nombre des languettes	D [mm] Fahnenlänge Length of lug Longueur des languettes	Phasenfolge Pole sequence L'ordre des phases	E [mm] Länge Length Longueur	F [mm] Stegbreite Pin width Pointe largeur	Fabrikationszuordnung Brand relation Attribution produit	Bauform Design Forme	Endkappen End covers Embout	Anwendung Application Application	VPE Qty UV
3923S-10	10 mm ²	13	19,5	50	18	L1,H1,...	990	5,5	D	90°	A11 A69	LS	10
3923S	16 mm ²	13	19,5	50	18	L1,H1,...	990	5,5	D	90°	A11 A69		10
3923S-25	25 mm ²	13	19,5	50	18	L1,H1,...	990	5,5	D	90°	A11 A69		10
3857-10	10 mm ²	17,6	26,4	39	12	L1,H1,...	1012	4	A	90°	A11 A69	LS	10
3857	16 mm ²	17,6	26,4	39	12	L1,H1,...	1012	4	A	90°	A11 A69		10
3340	10 mm ²	17,6	26,4	39	12	L1,H1,...	1012	4	A	Z	A11 A69		10
3340-16	16 mm ²	17,6	26,4	39	12	L1,H1,...	1012	4	A	Z	A11 A69		10
3861SPM	10 mm ²	17,6	26,4	38	12	L1,H1,...	1012	4	B	SPM	A19		10
3861SPM-16	16 mm ²	17,6	26,4	38	12	L1,H1,...	1012	4	B	SPM	A19		10
3083K	10 mm ²	17,8	27	9	12	L1,H1,...	245	4	C	90°	A11 A69		LS
3083	10 mm ²	17,8	27	37	12	L1,H1,...	1012	4	C	90°	A11 A69	10	
3083B	10 mm ²	17,8	27	37	12	L1,H1,...	1012	4	C	90°	A39	N	10
3083Z	10 mm ²	17,8	27	37	12	L1,H1,...	1012	4	C	Z	A11 A69	LS	10
3083ZB	10 mm ²	17,8	27	37	12	L1,H1,...	1012	4	C	Z	A39	N	10
3086K	16 mm ²	17,8	27	9	12	L1,H1,...	245	4	C	90°	A11 A69	LS	50
3086	16 mm ²	17,8	27	37	12	L1,H1,...	1012	4	C	90°	A11 A69		10
3086B	16 mm ²	17,8	27	37	12	L1,H1,...	1012	4	C	90°	A39	N	10
3086Z	16 mm ²	17,8	27	37	12	L1,H1,...	1012	4	C	Z	A11 A69	LS	10
3086ZB	16 mm ²	17,8	27	37	12	L1,H1,...	1012	4	C	Z	A39	N	10
3087	20 mm ²	17,8	27	37	12	L1,H1,...	1012	4	C	90°	A11 A69	LS	10
3083-25	25 mm ²	17,8	27	37	12	L1,H1,...	1012	4	C	90°	A11 A69		10
6902S	35 mm ²	17,8	27	37	12	L1,H1,...	1012	5,5	C	90°	A20 A61	LS	10
8902S	50 mm ²	17,8	27	37	12	L1,H1,...	1012	5,5	C	90°	A20 A61		10

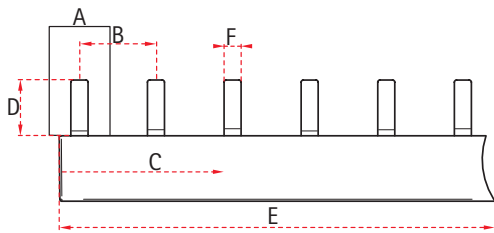

Artikel-Nr. Part # Reference	Querschnitt Cross section Section	A [mm] Modulbreite Module width Largeur module	B [mm] Schnittabstand Pitch Distances de pas (L↔L)	C Fahnenanzahl Number of lugs Nombre des languettes	D [mm] Fahnenlänge Length of lug Longueur des languettes	Phasenfolge Pole sequence L'ordre des phases	E [mm] Länge Length Longueur	F [mm] Stegbreite Pin width Pointe largeur	Fabrikationszuordnung Brand relation Attribution produit	Bauform Design Forme	Endkappen End covers Embout	Anwendung Application Application	VPE Qty UV
3862S	10 mm ²	17,6	35,2	30	12	L,H2,...	1050	4	A	90°	A11 A69	LS	10
3862S-16	16 mm ²	17,6	35,2	30	12	L,H2,...	1050	4	A	90°	A11 A69		10
3862Z	10 mm ²	17,6	35,2	30	12	L,H2,...	1050	4	A	Z	A11 A69		10
3862Z-16	16 mm ²	17,6	35,2	30	12	L,H2,...	1050	4	A	Z	A11 A69		10
3862SPM	10 mm ²	17,6	35,2	30	12	L,H2,...	1050	4	B	SPM	A19		10
3862SPM-16	16 mm ²	17,6	35,2	30	12	L,H2,...	1050	4	B	SPM	A19		10
3170	10 mm ²	17,8	35,6	28	12	L,H2,...	980	4	C	90°	A11 A69	LS	10
3170B	10 mm ²	17,8	35,6	28	12	L,H2,...	980	4	C	90°	A39	N	10
3170Z	10 mm ²	17,8	35,6	28	12	L,H2,...	980	4	C	Z	A11 A69	LS	10
3170ZB	10 mm ²	17,8	35,6	28	12	L,H2,...	980	4	C	Z	A39	N	10
3173	16 mm ²	17,8	35,6	28	12	L,H2,...	980	4	C	90°	A11 A69	LS	10
3173B	16 mm ²	17,8	35,6	28	12	L,H2,...	980	4	C	90°	A39	N	10
3173Z	16 mm ²	17,8	35,6	28	12	L,H2,...	980	4	C	Z	A11 A69	LS	10
3173ZB	16 mm ²	17,8	35,6	28	12	L,H2,...	980	4	C	Z	A39	N	10
3173-35	35 mm ²	17,8	35,6	28	12	L,H2,...	980	5,5	C	90°	A20 A61	LS	10
3173-50	50 mm ²	17,8	35,6	28	12	L,H2,...	980	5,5	C	90°	A20 A61		10

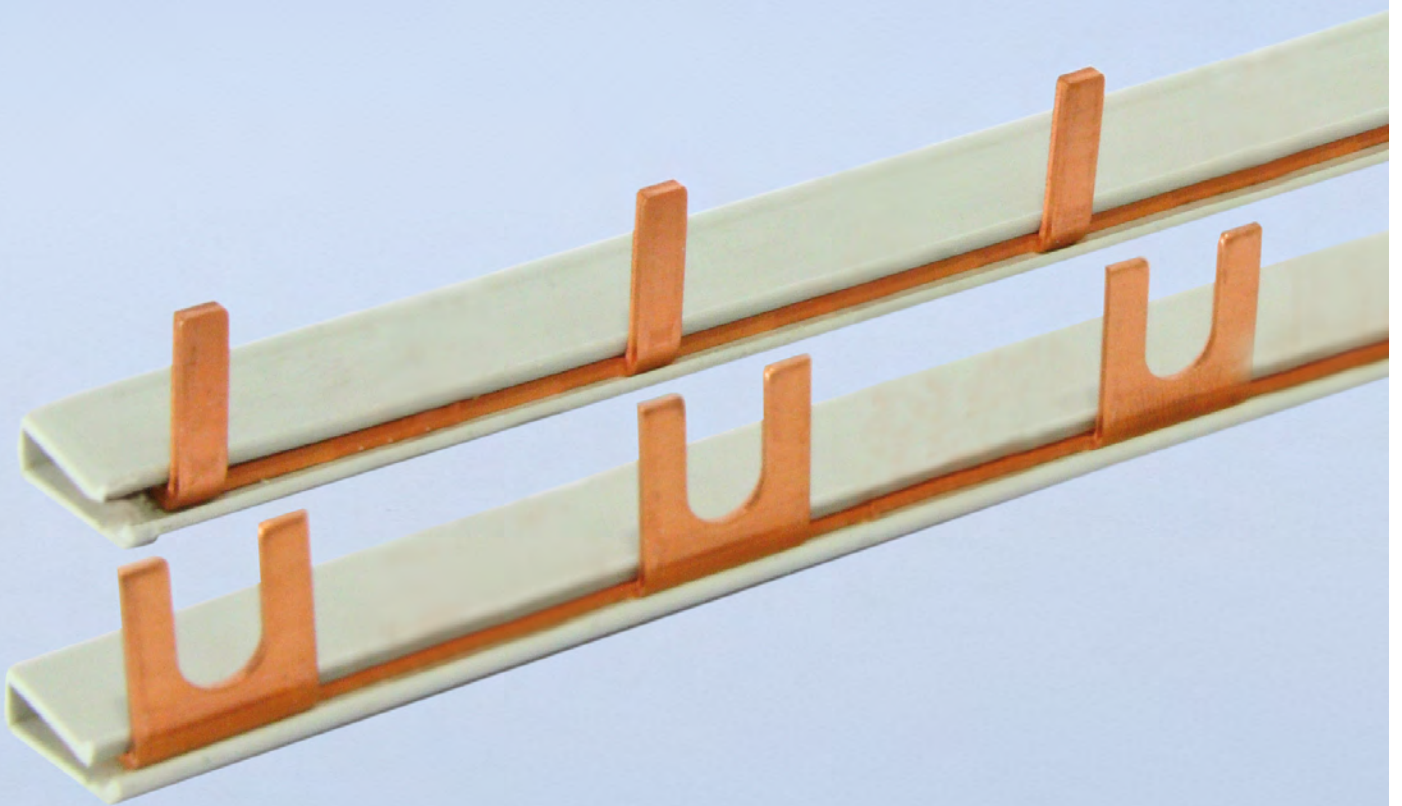

Phasenschiene für Hilfsschalter H1+H2 | *Busbars for Auxiliary switch H1+H2* | *Peignes unipolaires pour Interrupteur auxiliaire H1+H2*

Andere Typen auf Anfrage erhältlich. | *Different types available on request.* | *Plus types disponibles sur demande.*

Bauformen Designs | Forme

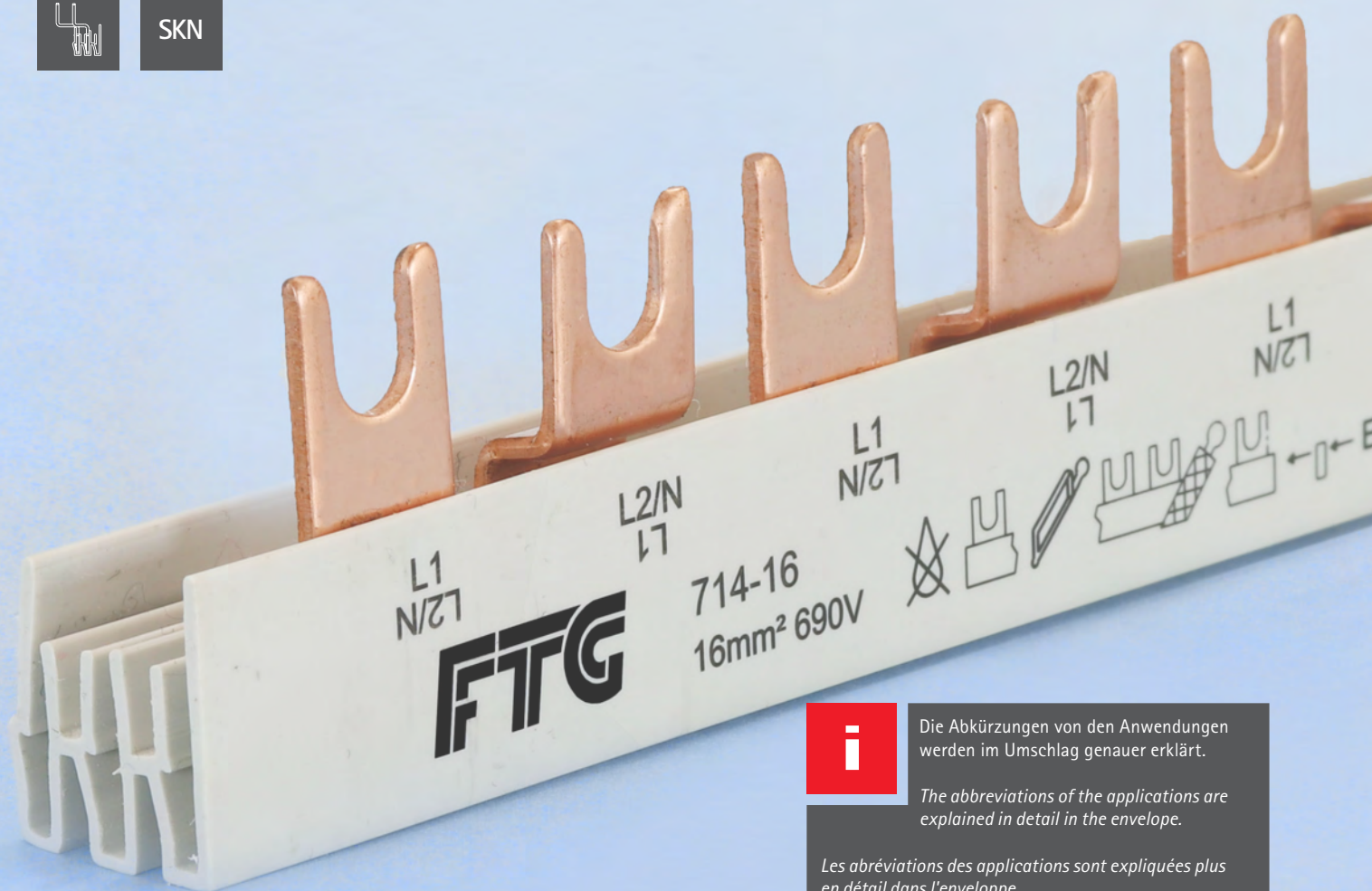

Die Abkürzungen von den Anwendungen werden im Umschlag genauer erklärt.

The abbreviations of the applications are explained in detail in the envelope.

Les abréviations des applications sont expliquées plus en détail dans l'enveloppe.

Weitere Schienen auf Anfrage erhältlich!
Further busbars available on request!
Plus peignes disponibles sur demande!
Phone +49 (0) 7722 96 36-0 | info@ftg-germany.de

Zweipolige Phasenschiene

Two-pole Busbars | Peignes bipolaires



30

Eurovario
Eurovario
Eurovario

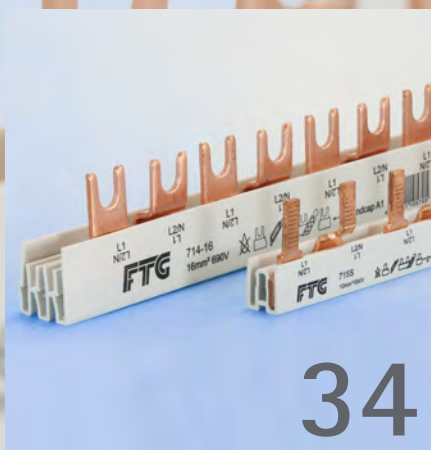

34

Gabel/Steg
Fork/Pin
Fourche/Pointe

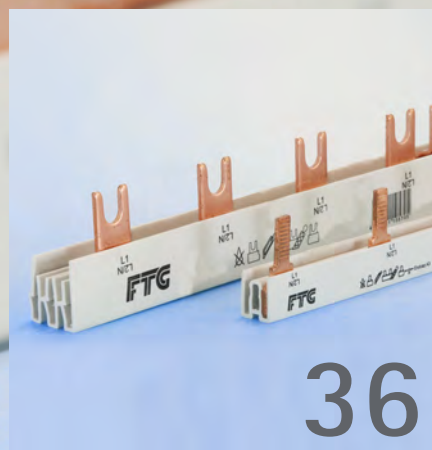

36

Phasenschiene für Hilfsschalter H1+H2
Busbars for Auxiliary switches H1+H2
Peignes unipolaires pour Interrupteur auxiliaire H1+H2

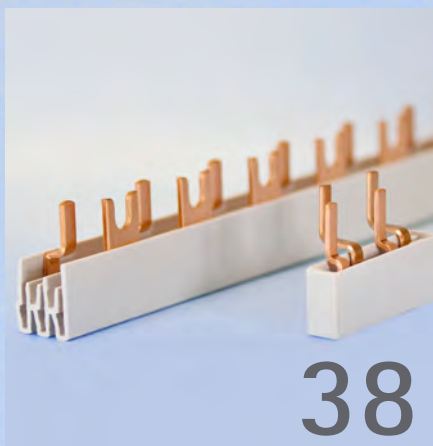

38

Phasenschiene in SKN-Bauform
Busbars in SKN design
Peignes en forme SKN

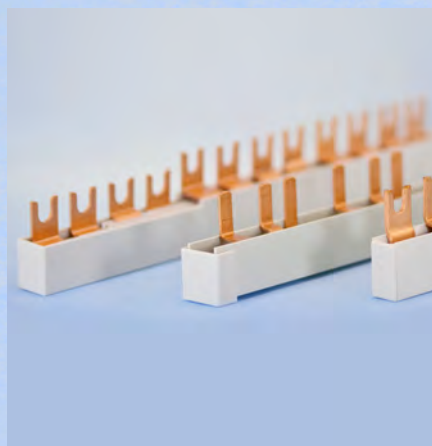

 Sonderlösungen auf Anfrage erhältlich!
Special busbars available on request!
Barres spéciales disponibles sur demande!

Zweipolige Eurovario Phasenschielen Two-pole Eurovario Busbars | Eurovario Peignes bipolaires

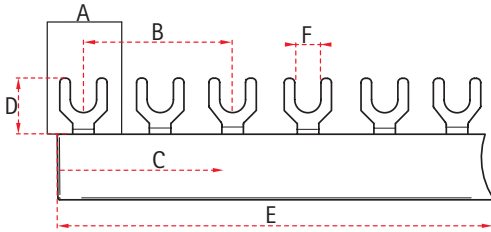

Artikel-Nr. Part # Reference	Querschnitt Cross section Section	A [mm] Modulbreite Module width Larguer module	B [mm] Schrittstand Pitch Distances de pas (L→L)	C Fahnenanzahl Number of lugs Nombre des languettes	D [mm] Fahnenlänge Length of lug Longueur des languettes	Phasenfolge Pole sequence L'ordre des phases	E [mm] Länge Length Longueur	F [mm] Gabelöffnung Fork width Ouverture de fourche	Fabrikationszuordnung Brand relation Attribution produit	Bauform Design Forme	Anwendung Application Application	VPE Qty UV
ES20410	10 mm ²	17,8	35,6	4	12	L1,L2/N,...	76	M6	C	E	LS / FI - LS	10
ES20610	10 mm ²	17,8	35,6	6	12	L1,L2/N,...	106	M6	C	E		10
ES20810	10 mm ²	17,8	35,6	8	12	L1,L2/N,...	142	M6	C	E		10
ES21010	10 mm ²	17,8	35,6	10	12	L1,L2/N,...	178	M6	C	E		10
ES21210	10 mm ²	17,8	35,6	12	12	L1,L2/N,...	212	M6	C	E		10
ES20410H1P	10 mm ²	17,8	44,5	4	12	L1,L2/N,H1,...	76	M6	C	E	LS + H1	10
ES20610H1P	10 mm ²	17,8	44,5	6	12	L1,L2/N,H1,...	120	M6	C	E		10
ES20810H1P	10 mm ²	17,8	44,5	8	12	L1,L2/N,H1,...	168	M6	C	E		10
ES20410H2P	10 mm ²	17,8	53,4	4	12	L1,L2/N,H2,...	88	M6	C	E	LS + H2 AFDD ¹	10
ES20610H2P	10 mm ²	17,8	53,4	6	12	L1,L2/N,H2,...	142	M6	C	E		10
ES20810H2P	10 mm ²	17,8	53,4	8	12	L1,L2/N,H2,...	196	M6	C	E		10
ES20410H1F ES22704	10 mm ²	17,8 27	54	4	12	L1,H1,L2/N,H1,... L1,L2/N,...	106	M6	C N	E	LS + H1 DO	10
ES20610H1F ES22706	10 mm ²	17,8 27	54	6	12	L1,H1,L2/N,H1,... L1,L2/N,...	162	M6	C N	E		10
ES20810H1F ES22708	10 mm ²	17,8 27	54	8	12	L1,H1,L2/N,H1,... L1,L2/N,...	212	M6	C N	E		10
ES20410H2F	10 mm ²	17,8	71,2	4	12	L1,H2,L2/N,H2,...	124	M6	C	E	LS + H2	10
ES20610H2F	10 mm ²	17,8	71,2	6	12	L1,H2,L2/N,H2,...	196	M6	C	E		10
ES20810H2F	10 mm ²	17,8	71,2	8	12	L1,H2,L2/N,H2,...	266	M6	C	E		10
ES20416	16 mm ²	17,8	35,6	4	12	L1,L2/N,...	72	M6	C	E	LS / FI - LS	10
ES20616	16 mm ²	17,8	35,6	6	12	L1,L2/N,...	106	M6	C	E		10
ES20816	16 mm ²	17,8	35,6	8	12	L1,L2/N,...	142	M6	C	E		10
ES21016	16 mm ²	17,8	35,6	10	12	L1,L2/N,...	178	M6	C	E		10
ES21216	16 mm ²	17,8	35,6	12	12	L1,L2/N,...	212	M6	C	E		10

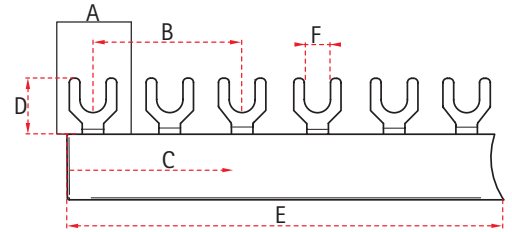

Artikel-Nr. Part # Reference	Querschnitt Cross section Section	A [mm] Modulbreite Module width Larguer module	B [mm] Schrittstand Pitch Distances de pas (L→L)	C Fahnenanzahl Number of lugs Nombre des languettes	D [mm] Fahnenlänge Length of lug Longueur des languettes	Phasenfolge Pole sequence L'ordre des phases	E [mm] Länge Length Longueur	F [mm] Gabelöffnung Fork width Ouverture de fourche	Fabrikations- Brand relation Attribution produit	Bauform Design Forme	Anwendung Application Application	VPE Qty UV
ES20416H1P	16 mm ²	17,8	44,5	4	12	L1,L2/N,H1,...	76	M6	C	E	LS + H1	10
ES20616H1P	16 mm ²	17,8	44,5	6	12	L1,L2/N,H1,...	120	M6	C	E		10
ES20816H1P	16 mm ²	17,8	44,5	8	12	L1,L2/N,H1,...	168	M6	C	E		10
ES20416H2P	16 mm ²	17,8	53,4	4	12	L1,L2/N,H2,...	88	M6	C	E	LS + H2 AFDD ¹	10
ES20616H2P	16 mm ²	17,8	53,4	6	12	L1,L2/N,H2,...	142	M6	C	E		10
ES20816H2P	16 mm ²	17,8	53,4	8	12	L1,L2/N,H2,...	196	M6	C	E		10
ES20416H1F ES22704-16	16 mm ²	17,8 27	54	4	12	L1,H1,L2/N,H1,... L1,L2/N,...	106	M6	C N	E	LS + H1 DO	10
ES20616H1F ES22706-16	16 mm ²	17,8 27	54	6	12	L1,H1,L2/N,H1,... L1,L2/N,...	162	M6	C N	E		10
ES20816H1F ES22708-16	16 mm ²	17,8 27	54	8	12	L1,H1,L2/N,H1,... L1,L2/N,...	212	M6	C N	E		10
ES20416H2F	16 mm ²	17,8	71,2	4	12	L1,H2,L2/N,H2,...	124	M6	C	E	LS + H2	10
ES20616H2F	16 mm ²	17,8	71,2	6	12	L1,H2,L2/N,H2,...	196	M6	C	E		10
ES20816H2F	16 mm ²	17,8	71,2	8	12	L1,H2,L2/N,H2,...	266	M6	C	E		10
ES20625	25 mm ²	17,8	35,6	6	12	L1,L2/N,...	106	M6	C	E	LS	10
ES21225	25 mm ²	17,8	35,6	12	12	L1,L2/N,...	212	M6	C	E		10

¹ für Schrack- / Eaton- / Doepke-Geräte | for Schrack- / Eaton- / Doepke-devices | pour appareils Schrack- / Eaton- / Doepke

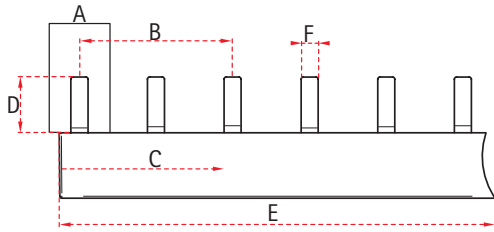

Artikel-Nr. Part # Reference	Querschnitt Cross section Section	A [mm] Modulbreite Module width Langueur module	B [mm] Schrittstand Pitch Distances de pas (L→L)	C Fahnenanzahl Number of lugs Nombre des languettes	D [mm] Fahnenlänge Length of lug Langueur des languettes	Phasenfolge Pole sequence L'ordre des phases	E [mm] Länge Length Langueur	F [mm] Stegbreite Pin width Pointe largeur	Fabrikatzuordnung Brand relation Attribution produit	Bauform Design Forme	Anwendung Application Application	VPE Qty UV
ESS20410A	10 mm ²	17,6	35,2	4	12	L1,L2/N,...	76	4	A	E	LS / FI - LS	10
ESS20610A	10 mm ²	17,6	35,2	6	12	L1,L2/N,...	106	4	A	E		10
ESS20810A	10 mm ²	17,6	35,2	8	12	L1,L2/N,...	142	4	A	E		10
ESS21010A	10 mm ²	17,6	35,2	10	12	L1,L2/N,...	178	4	A	E		10
ESS21210A	10 mm ²	17,6	35,2	12	12	L1,L2/N,...	212	4	A	E		10
ESS20410	10 mm ²	17,8	35,6	4	12	L1,L2/N,...	76	4	C	E	LS / FI - LS	10
ESS20610	10 mm ²	17,8	35,6	6	12	L1,L2/N,...	106	4	C	E		10
ESS20810	10 mm ²	17,8	35,6	8	12	L1,L2/N,...	142	4	C	E		10
ESS21010	10 mm ²	17,8	35,6	10	12	L1,L2/N,...	178	4	C	E		10
ESS21210	10 mm ²	17,8	35,6	12	12	L1,L2/N,...	212	4	C	E		10
ESS20410H1P	10 mm ²	17,8	44,5	4	12	L1,L2/N,H1,...	76	4	C	E	LS + H1	10
ESS20610H1P	10 mm ²	17,8	44,5	6	12	L1,L2/N,H1,...	120	4	C	E		10
ESS20810H1P	10 mm ²	17,8	44,5	8	12	L1,L2/N,H1,...	168	4	C	E		10
ESS21010H1P	10 mm ²	17,8	44,5	10	12	L1,L2/N,H1,...	212	4	C	E		10
ESS20410H2P	10 mm ²	17,8	53,4	4	12	L1,L2/N,H2,...	88	4	C	E	LS + H2	10
ESS20610H2P	10 mm ²	17,8	53,4	6	12	L1,L2/N,H2,...	142	4	C	E		10
ESS20810H2P	10 mm ²	17,8	53,4	8	12	L1,L2/N,H2,...	196	4	C	E		10
ESS20410H1F ESS22704	10 mm ²	17,8 27	54	4	12	L1,H1,L2/N,H1,... L1,L2/N,...	106	4	C N	E	LS + H1 DO	10
ESS20610H1F ESS22706	10 mm ²	17,8 27	54	6	12	L1,H1,L2/N,H1,... L1,L2/N,...	162	4	C N	E		10
ESS20810H1F ESS22708	10 mm ²	17,8 27	54	8	12	L1,H1,L2/N,H1,... L1,L2/N,...	212	4	C N	E		10
ESS20410H2F	10 mm ²	17,8	71,2	4	12	L1,H2,L2/N,H2,...	124	4	C	E	LS + H2	10
ESS20610H2F	10 mm ²	17,8	71,2	6	12	L1,H2,L2/N,H2,...	196	4	C	E		10
ESS20810H2F	10 mm ²	17,8	71,2	8	12	L1,H2,L2/N,H2,...	266	4	C	E		10
ESS20416A	16 mm ²	17,6	35,2	4	12	L1,L2/N,...	76	4	A	E	LS / FI - LS	10
ESS20616A	16 mm ²	17,6	35,2	6	12	L1,L2/N,...	106	4	A	E		10
ESS20816A	16 mm ²	17,6	35,2	8	12	L1,L2/N,...	142	4	A	E		10
ESS21016A	16 mm ²	17,6	35,2	10	12	L1,L2/N,...	178	4	A	E		10
ESS21216A	16 mm ²	17,6	35,2	12	12	L1,L2/N,...	212	4	A	E		10

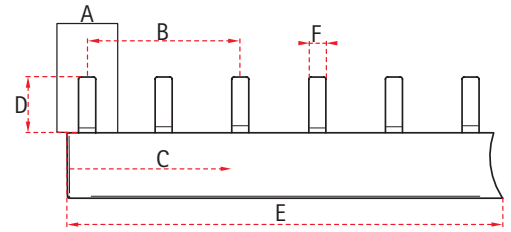

Artikel-Nr. Part # Reference	Querschnitt Cross section Section	A [mm] Modulbreite Module width Larguer module	B [mm] Schrittstand Pitch Distances de pas (L→L)	C Fahnenanzahl Number of lugs Nombre des languettes	D [mm] Fahnenlänge Length of lug Longueur des languettes	Phasenfolge Pole sequence L'ordre des phases	E [mm] Länge Length Longueur	F [mm] Stegbreite Pin width Pointe largeur	Fabrikationszuordnung Brand relation Attribution produit	Bauform Design Forme	Anwendung Application Application	VPE Qty UV
ESS20416	16 mm ²	17,8	35,6	4	12	L1,L2/N,...	72	4	C	E	LS / FI - LS	10
ESS20616	16 mm ²	17,8	35,6	6	12	L1,L2/N,...	106	4	C	E		10
ESS20816	16 mm ²	17,8	35,6	8	12	L1,L2/N,...	142	4	C	E		10
ESS21016	16 mm ²	17,8	35,6	10	12	L1,L2/N,...	178	4	C	E		10
ESS21216	16 mm ²	17,8	35,6	12	12	L1,L2/N,...	212	4	C	E		10
ESS20416H1P	16 mm ²	17,8	44,5	4	12	L1,L2/N,H1,...	76	4	C	E	LS + H1	10
ESS20616H1P	16 mm ²	17,8	44,5	6	12	L1,L2/N,H1,...	120	4	C	E		10
ESS20816H1P	16 mm ²	17,8	44,5	8	12	L1,L2/N,H1,...	168	4	C	E		10
ESS21016H1P	16 mm ²	17,8	44,5	10	12	L1,L2/N,H1,...	212	4	C	E		10
ESS20416H2P	16 mm ²	17,8	53,4	4	12	L1,L2/N,H2,...	88	4	C	E	LS + H2	10
ESS20616H2P	16 mm ²	17,8	53,4	6	12	L1,L2/N,H2,...	142	4	C	E		10
ESS20816H2P	16 mm ²	17,8	53,4	8	12	L1,L2/N,H2,...	196	4	C	E		10
ESS20416H1F ESS22704-16	16 mm ²	17,8 27	54	4	12	L1,H1,L2/N,H1,... L1,L2/N,...	106	4	C N	E	LS + H1 D0	10
ESS20616H1F ESS22706-16	16 mm ²	17,8 27	54	6	12	L1,H1,L2/N,H1,... L1,L2/N,...	162	4	C N	E		10
ESS20816H1F ESS22708-16	16 mm ²	17,8 27	54	8	12	L1,H1,L2/N,H1,... L1,L2/N,...	212	4	C N	E		10
ESS20416H2F	16 mm ²	17,8	71,2	4	12	L1,H2,L2/N,H2,...	124	4	C	E	LS + H2	10
ESS20616H2F	16 mm ²	17,8	71,2	6	12	L1,H2,L2/N,H2,...	196	4	C	E		10
ESS20816H2F	16 mm ²	17,8	71,2	8	12	L1,H2,L2/N,H2,...	266	4	C	E		10
ESS20625	25 mm ²	17,8	35,6	6	12	L1,L2/N,...	106	4	C	E	LS	10
ESS21225	25 mm ²	17,8	35,6	12	12	L1,L2/N,...	212	4	C	E		10

Zweipolige Phasenschienen in Gabel/Steg Two-pole Busbars fork/pin | Peignes bipolaires fourche/pointe

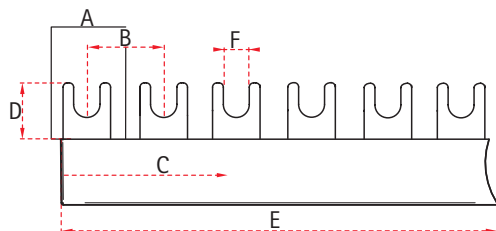

Artikel-Nr. Part # Reference	Querschnitt Cross section Section	A [mm] Modulbreite Module width Larguer module	B [mm] Schrittstand Pitch Distances de pas (L→L)	C Fahnenanzahl Number of lugs Nombre des languettes	D [mm] Fahnenlänge Length of lug Longueur des languettes	Phasenfolge Pole sequence L'ordre des phases	E [mm] Länge Length Longueur	F [mm] Gabelöffnung Fork width Ouverture de fourche	Fabrikationszuordnung Brand relation Attribution produit	Bauform Design Forme	Endkappen End covers Embout	Anwendung Application Application	VPE Qty UV
3924-10	10 mm ²	13	26	74	18	L1,L2/N,...	980	M5	D	L	A1	LS	20
3924	16 mm ²	13	26	74	18	L1,L2/N,...	980	M5	D	L	A1		20
705	10 mm ²	17,8	35,6	12	12	L1,L2/N,...	212	M6	C	L	A3	LS	50
715	10 mm ²	17,8	35,6	56	12	L1,L2/N,...	1012	M6	C	L	A3		10
704-16	16 mm ²	17,8	35,6	12	12	L1,L2/N,...	212	M6	C	L	A1		50
714-16	16 mm ²	17,8	35,6	56	12	L1,L2/N,...	1012	M6	C	L	A1		10
704T-16	16 mm ²	17,8	35,6	12	12	L1,L2/N,...	212	M6	C	T	A1		50
714T-16	16 mm ²	17,8	35,6	56	12	L1,L2/N,...	1012	M6	C	T	A1		10
5996	35 mm ²	17,8	35,6	56	12	L1,L2/N,...	1012	M6	C	L	A26		10
7996	50 mm ²	17,8	35,6	56	12	L1,L2/N,...	1012	M6	C	L	A26		10
3012	10 mm ²	18	36	56	12	L1,L2/N,...	1012	M6	K	L	A1	LS	10
3012-16	16 mm ²	18	36	56	12	L1,L2/N,...	1012	M6	K	L	A1		10
5994	35 mm ²	27	54	38	16	L1,L2/N,...	1026	M6	N	L	A26	D0	10
7994	50 mm ²	27	54	38	16	L1,L2/N,...	1026	M6	N	L	A26		10
5994-DC	30 mm ²	27	54	38	16	L1,L2/N,...	1026	M6	N	L	A26		10
7994-DC	50 mm ²	27	54	38	16	L1,L2/N,...	1026	M6	N	L	A26		10

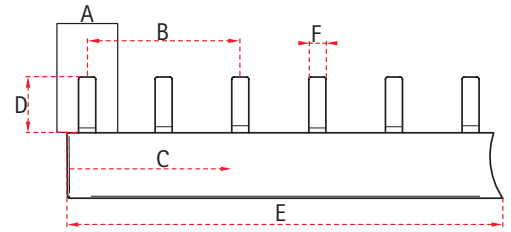

Artikel-Nr. Part # Reference	Querschnitt Cross section Section	A [mm] Modulbreite Module width Larguer module	B [mm] Schrittstand Pitch Distances de pas (L→L)	C Fahnenanzahl Number of lugs Nombre des languettes	D [mm] Fahnenlänge Length of lug Longueur des languettes	Phasenfolge Pole sequence L'ordre des phases	E [mm] Länge Length Longueur	F [mm] Stegbreite Pin width Pointe largeur	Fabrikations- Brand relation Attribution produit	Bauform Design Forme	Endkappen End covers Embout	Anwendung Application Application	VPE Qty UV	
3924S-10	10 mm ²	13	26	74	14	L1,L2/N,...	980	7	D	L	A1	LS	10	
3924S	16 mm ²	13	26	74	14	L1,L2/N,...	980	7	D	L	A1		10	
3626	10 mm ²	17,6	35,2	12	12	L1,L2/N,...	212	4	C	L	A1	LS	50	
3627	10 mm ²	17,6	35,2	56	12	L1,L2/N,...	1020	4	C	L	A1		10	
3628	16 mm ²	17,6	35,2	12	12	L1,L2/N,...	212	4	C	L	A1		50	
3630	16 mm ²	17,6	35,2	56	12	L1,L2/N,...	1020	4	C	L	A1		10	
3626SPM	10 mm ²	17,6	35,2	12	12	L1,L2/N,...	212	4	A	SPM	A5		50	
3627SPM	10 mm ²	17,6	35,2	56	12	L1,L2/N,...	1020	4	A	SPM	A5		10	
3628SPM	16 mm ²	17,6	35,2	12	12	L1,L2/N,...	212	4	B	SPM	A5		50	
3630SPM	16 mm ²	17,6	35,2	56	12	L1,L2/N,...	1020	4	B	SPM	A5		10	
705S	10 mm ²	17,8	35,6	12	12	L1,L2/N,...	212	4	C	L	A3		LS	50
715S	10 mm ²	17,8	35,6	56	12	L1,L2/N,...	1012	4	C	L	A3			10
704S-16	16 mm ²	17,8	35,6	12	12	L1,L2/N,...	212	4	C	L	A1	50		
714S-16	16 mm ²	17,8	35,6	56	12	L1,L2/N,...	1012	4	C	L	A1	10		
5996S	35 mm ²	17,8	35,6	56	12	L1,L2/N,...	1012	5,5	C	L	A26	10		
7996S	50 mm ²	17,8	35,6	56	12	L1,L2/N,...	1012	5,5	C	L	A26	10		
5996S-DC	30 mm ²	17,8	35,6	56	12	L1,L2/N,...	1012	4	C	L	A26	LS / DC 1.000 V		10
7996S-DC	50 mm ²	17,8	35,6	56	12	L1,L2/N,...	1012	4	C	L	A26			10
3012S	10 mm ²	18	36	56	12	L1,L2/N,...	1012	4	K	L	A1	LS		10
3012S-16	16 mm ²	18	36	56	12	L1,L2/N,...	1012	4	K	L	A1			10
3417	10 mm ²	27	54	38	12	L1,L2/N,...	1026		N	L	A1	DO	10	
3419	16mm ²	27	54	38	12	L1,L2/N,...	1026		N	L	A1		10	
5994S	35 mm ²	27	54	38	12	L1,L2/N,...	1026	5,5	N	L	A26		10	
7994S	50 mm ²	27	54	38	12	L1,L2/N,...	1026	5,5	N	L	A26		10	
5994S-DC	30 mm ²	27	54	38	22	L1,L2/N,...	1026	6,5	N	L	A26		10	
7994S-DC	50 mm ²	27	54	38	22	L1,L2/N,...	1026	6,5	N	L	A26		10	

Phasenschielen für Hilfsschalter H1+H2

Busbars for Auxiliary switches H1+H2 | Peignes pour auxiliaire H1+H2

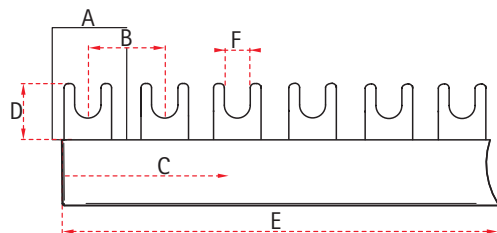

Artikel-Nr. Part # Reference	Querschnitt Cross section	A [mm] Modulbreite Module width Longueur module	B [mm] Schrittmaß Pitch Distances de pas (L→L)	C Fahnenanzahl Number of lugs Nombre des languettes	D [mm] Fahnenlänge Length of lug Longueur des languettes	Phasenfolge Pole sequence L'ordre des phases	E [mm] Länge Length Longueur	F [mm] Gabelöffnung Fork width Ouverture de fourche	Fabrikatzuordnung Brand relation Attribution produit	Bauform Design Forme	Endkappen End covers Embout	Anwendung Application Application	VPE Qty UV
3926-10	10 mm ²	13	32,5	60	18	L1,L2/N,H1,...	1000	M5	D	L	A1	LS	10
3926	16 mm ²	13	32,5	60	18	L1,L2/N,H1,...	1000	M5	D	L	A1		10
3926-10	10 mm ²	13	32,5	60	18	L1,L2/N,H1,...	1000	M5	D	L	A1	LS	10
3926	16 mm ²	13	32,5	60	18	L1,L2/N,H1,...	1000	M5	D	L	A1		10
3925-10	10 mm ²	13	39	50	18	L1,H1,L2/N,H1,...	980	M5	D	L	A1	LS	10
3925	16 mm ²	13	39	50	18	L1,H1,L2/N,H1,...	980	M5	D	L	A1		10
3095	10 mm ²	17,8	44,5	44	12	L1,L2/N,H1,...	970	M6	C	L	A1	LS	10
3098	16 mm ²	17,8	44,5	44	12	L1,L2/N,H1,...	970	M6	C	L	A1		10
3101	10 mm ²	17,8	44,5	44	12	L1,L2/N,H1,...	970	M6	C	T	A1		10
3104	16 mm ²	17,8	44,5	44	12	L1,L2/N,H1,...	970	M6	C	T	A1		10
3416	10 mm ²	17,8 18	54	38	12	L1,H1,L2/N,H1,...	1016	M6	C K	T	A1	LS	10
3418	16 mm ²	17,8 18	54	38	12	L1,H1,L2/N,H1,...	1016	M6	C K	T	A1		10
3202T	10 mm ²	18	45	44	12	L1,L2/N,H1,...	980	M6	K	T	A1	LS	10
3202T-16	16 mm ²	18	45	44	12	L1,L2/N,H1,...	980	M6	K	T	A1		10
3176	10 mm ²	17,8	53,4	38	12	L1,L2/N,H2,...	1012	M6	C	L	A1	LS	10
3179	16 mm ²	17,8	53,4	38	12	L1,L2/N,H2,...	1012	M6	C	L	A1		10
3182T	10 mm ²	17,8	53,4	38	12	L1,L2/N,H2,...	1012	M6	C	T	A1	AFDD ¹	10
3181	16 mm ²	17,8	53,4	38	12	L1,L2/N,H2,...	1012	M6	C	T	A1		10
3692-10	10 mm ²	17,8	71,2	28	12	L1,H2,L2/N,H2,...	1012	M6	C	T	A1	LS	10
3692	16 mm ²	17,8	71,2	28	12	L1,H2,L2/N,H2,...	1012	M6	C	T	A1		10
3203	10 mm ²	18	54	38	12	L1,L2/N,H2,...	1012	M6	K	T	A4	LS	10
3203-16	16 mm ²	18	54	38	12	L1,L2/N,H2,...	1012	M6	K	T	A1		10
3204	10 mm ²	18	72	28	12	L1,H2,L2/N,H2,...	1012	M6	K	T	A1	LS	10
3204-16	16 mm ²	18	72	28	12	L1,H2,L2/N,H2,...	1012	M6	K	T	A1		10

¹ für Schrack- / Eaton- / Doepke-Geräte | for Schrack- / Eaton- / Doepke-devices | pour appareils Schrack- / Eaton- / Doepke

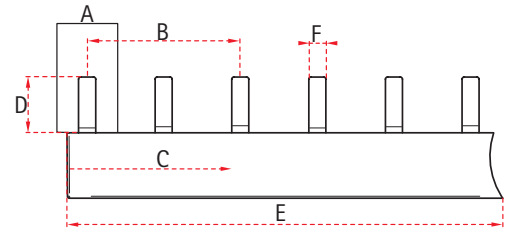

Artikel-Nr. Part # Reference	Querschnitt Cross section Section	A [mm] Modulbreite Module width Longueur module	B [mm] Schrittstand Pitch Distances de pas (L→L)	C Fahnenanzahl Number of lugs Nombre des languettes	D [mm] Fahnenlänge Length of lug Longueur des languettes	Phasenfolge Pole sequence L'ordre des phases	E [mm] Länge Length Longueur	F [mm] Stegbreite Pin width Pointe largeur	Fabrikationsnummer Brand relation Attribution produit	Bauform Design Forme	Endkappen End covers Embout	Anwendung Application Application	VPE Qty UV
3926S-10	10 mm ²	13	32,5	60	14	L1,L2/N,H1,...	1000	7	D	L	A1	LS	10
3926S	16 mm ²	13	32,5	60	14	L1,L2/N,H1,...	1000	7	D	L	A1		10
3925S-10	10 mm ²	13	39	50	14	L1,H1,L2/N,H1,...	980	7	D	L	A1	LS	10
3925S	16 mm ²	13	39	50	14	L1,H1,L2/N,H1,...	980	7	D	L	A1		10
3661	10 mm ²	17,6	44	44	12	L1,L2/N,H1,...	960	4	A	L	A1	LS	10
3665	16 mm ²	17,6	44	44	12	L1,L2/N,H1,...	960	4	A	L	A1		10
3661SPM	10 mm ²	17,6	44	44	12	L1,L2/N,H1,...	960	4	B	SPM	A5		10
3665SPM	16 mm ²	17,6	44	44	12	L1,L2/N,H1,...	960	4	B	SPM	A5		10
3110	10 mm ²	17,8	44,5	44	12	L1,L2/N,H1,...	970	4	C	L	A1	LS	10
3113	16 mm ²	17,8	44,5	44	12	L1,L2/N,H1,...	970	4	C	L	A1		10
3417	10 mm ²	17,6 17,8 18,0	54	38	12	L1,H1,L2/N,H1,...	1016	4	A C K	L	A1	LS	10
3419	16 mm ²	17,6 17,8 18,0	54	38	12	L1,H1,L2/N,H1,...	1016	4	A C K	L	A1		10
3202S	10 mm ²	18	45	44	12	L1,L2/N,H1,...	980	4	K	L	A1	LS	10
3202S-16	16 mm ²	18	45	44	12	L1,L2/N,H1,...	980	4	K	L	A1		10
3666	10 mm ²	17,6	52,8	38	12	L1,L2/N,H2,...	980	4	A	L	A1	LS	10
3667	16 mm ²	17,6	52,8	38	12	L1,L2/N,H2,...	980	4	A	L	A1		10
3666SPM	10 mm ²	17,6	52,8	38	12	L1,L2/N,H2,...	980	4	B	SPM	A5		10
3667SPM	16 mm ²	17,6	52,8	38	12	L1,L2/N,H2,...	980	4	B	SPM	A5		10
3182	10 mm ²	17,8	53,4	38	12	L1,L2/N,H2,...	995	4	C	L	A1	LS	10
3185	16 mm ²	17,8	53,4	38	12	L1,L2/N,H2,...	995	4	C	L	A1		10
3692S-10	10 mm ²	17,6 17,8	71,2	28	12	L1,H2,L2/N,H2,...	980	4	A C	L	A1	LS	10
3692S	16 mm ²	17,6 17,8	71,2	28	12	L1,H2,L2/N,H2,...	980	4	A C	L	A1		10
3203S	10 mm ²	18	54	38	12	L1,L2/N,H2,...	1012	4	K	L	A1	LS	10
3203S-16	16 mm ²	18	54	38	12	L1,L2/N,H2,...	1012	4	K	L	A1		10
3204S	10 mm ²	18	72	28	12	L1,H2,L2/N,H2,...	1012	4	K	L	A1	LS	10
3204S-16	16 mm ²	18	72	28	12	L1,H2,L2/N,H2,...	1012	4	K	L	A1		10

Andere Typen auf Anfrage erhältlich. | Different types available on request. | Plus types disponibles sur demande.

Phasenschielen in SKN-Bauform Busbars in SKN design | Peignes en forme SKN

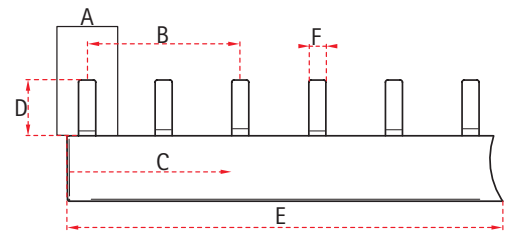
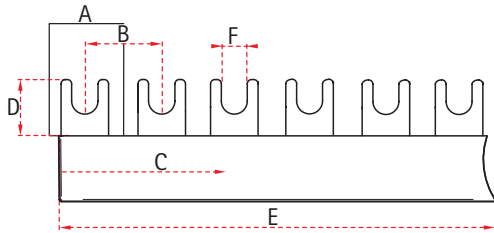

Artikel-Nr. Part # Reference	Querschnitt Cross section Section	A [mm] Modulbreite Module width Largeur module	B [mm] Schrittstand Pitch Distances de pas (L→L)	C Fahnenanzahl Number of lugs Nombre des languettes	D [mm] Fahnenlänge Length of lug Longueur des languettes	Phasenfolge Pole sequence L'ordre des phases	E [mm] Länge Length Longueur	F [mm] Gabelöffnung Fork width Ouverture de fourche	Stegbreite Pin width Pointe largeur	Bauform Design Forme	Endkappen End covers Embout	Anwendung Application Application	VPE Qty UV
SKN0014-16	16 mm ²	17,8	17,8	114	12	L,N,...	1016	3,8		█ SKN	A1	1+N (Versatz 5,7) (Offset 5,7)	10
SKN0016-16	16 mm ²	17,8	17,8	114	12	L,N,...	1016	3,8		█ SKN	A1	1+N (Versatz 9,2) (Offset 9,2)	10
SKN0021-10	10 mm ²	17,8	17,8	24	12	L,N,...	216	3,2		█ SKN	inkl.		10
SKN0073	10 mm ²	17,8	17,8	114	12	L,N,...	1016	3,8		█ SKN	A1	1+N (Versatz 7,3) (Offset 7,3)	10
SKN0101-06TE EK	10 mm ²	17,8	*	10	12	L,N,...	108	3,8 M5		█ SKN	inkl.		10

*Diverse | Various | Divers

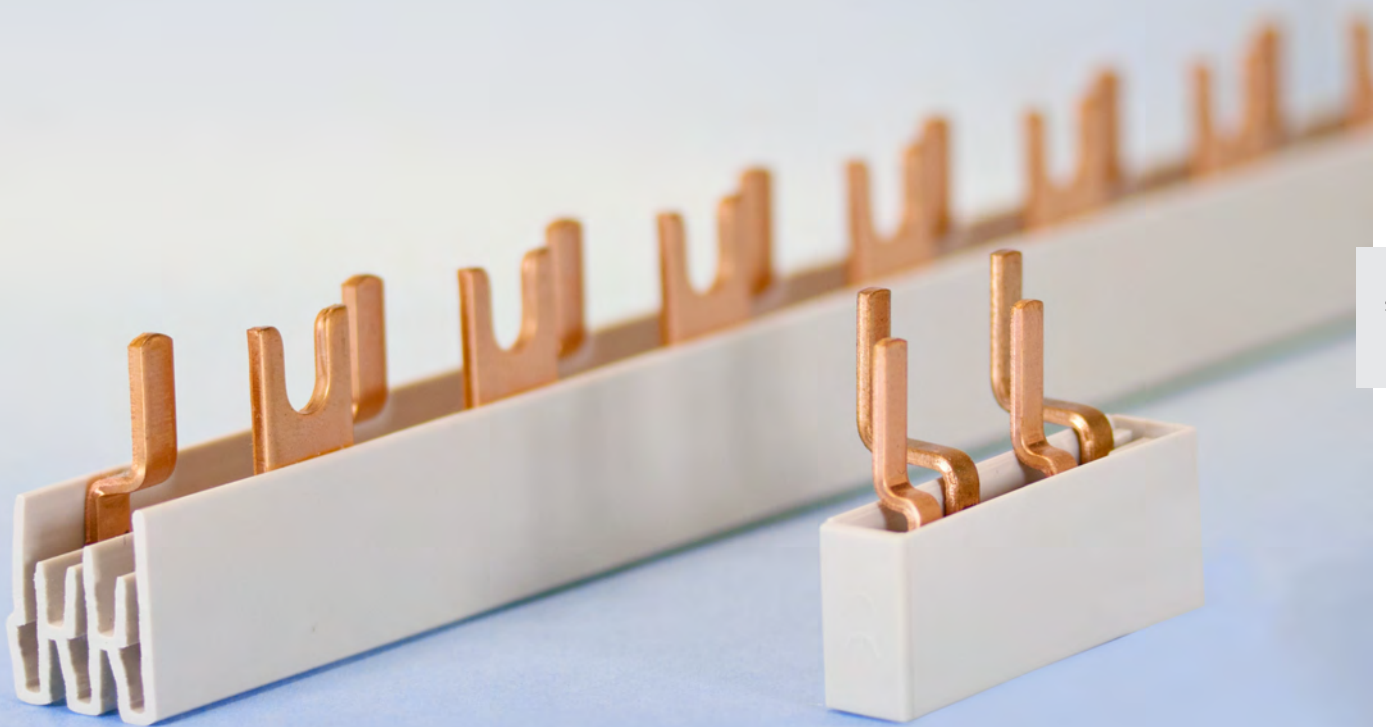

Sonderlösungen | *Special busbars* | *Barres spéciales*

Bauformen Designs | Forme

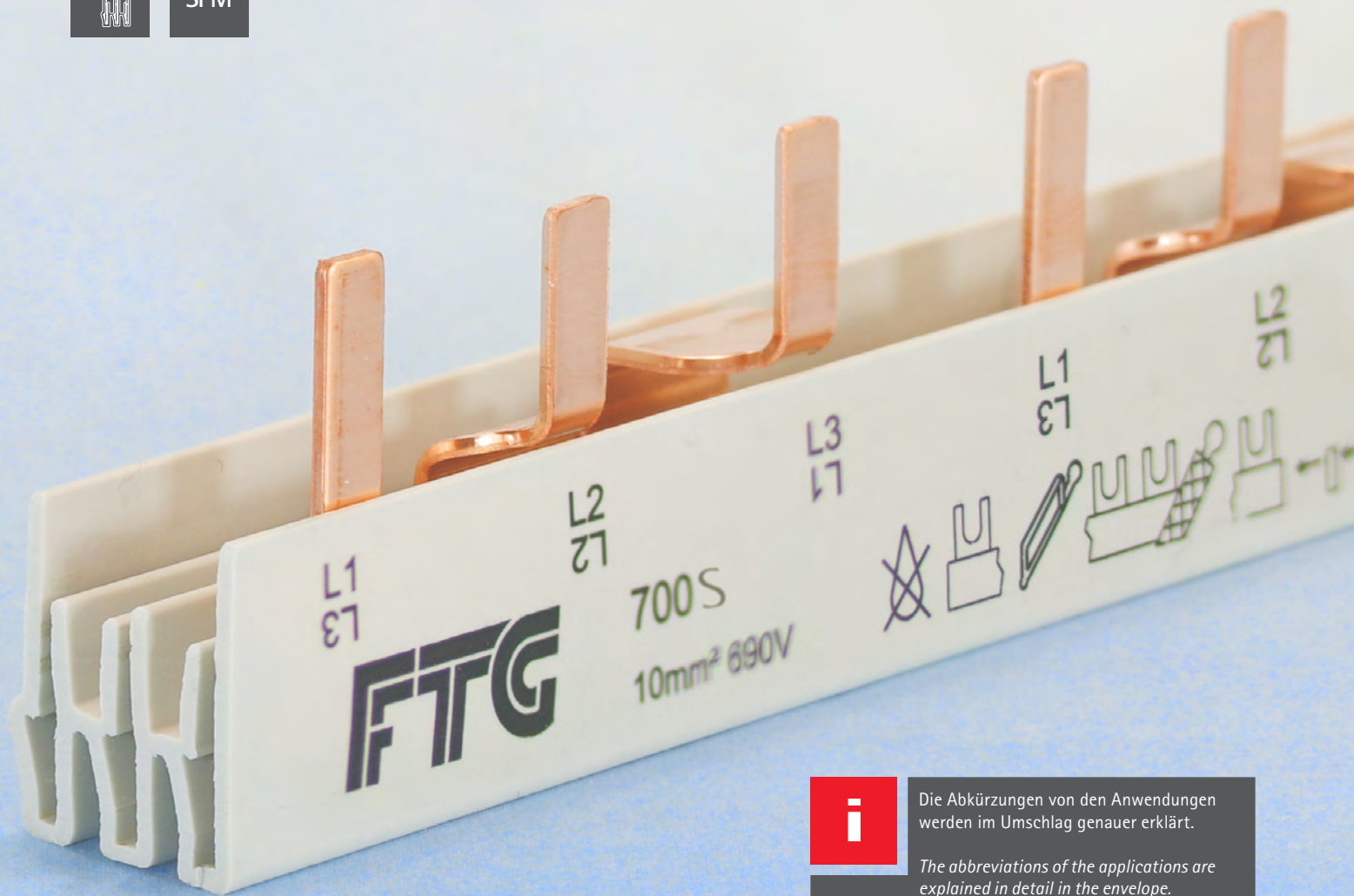

Die Abkürzungen von den Anwendungen werden im Umschlag genauer erklärt.

The abbreviations of the applications are explained in detail in the envelope.

Les abréviations des applications sont expliquées plus en détail dans l'enveloppe.

Weitere Schienen auf Anfrage erhältlich!
Further busbars available on request!
Plus peignes disponibles sur demande!
Phone +49 (0) 7722 96 36-0 | info@ftg-germany.de

Dreipolige Phasenschiene

Three-pole Busbars | Peignes tripolaires

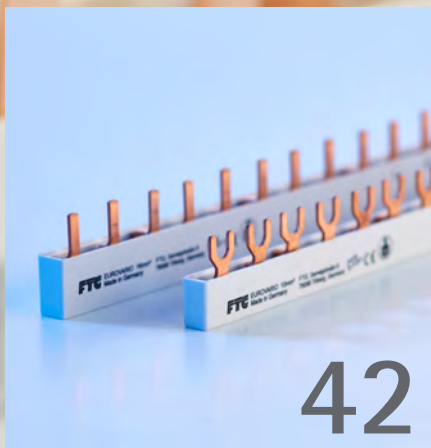

42

Eurovario
Eurovario
Eurovario

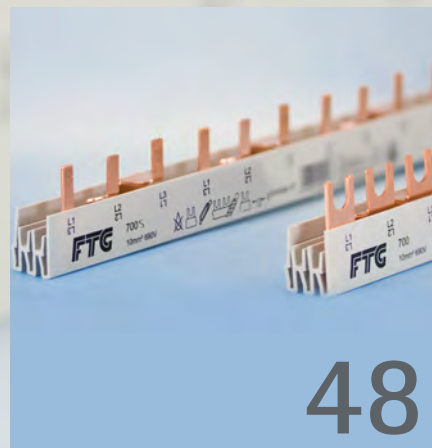

48

Gabel/Steg
Fork/Pin
Fourche/Pointe

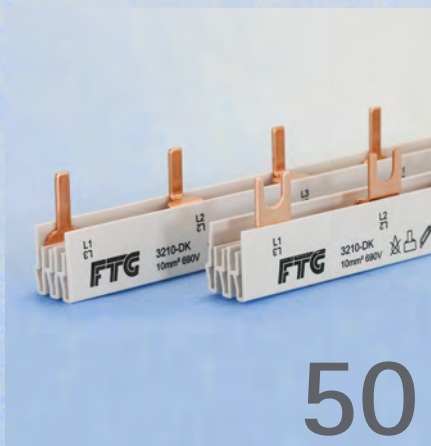

50

Phasenschiene für Hilfsschalter H1+H2
Busbars for Auxiliary switches H1+H2
Peignes unipolaires pour Interrupteur auxiliaire H1+H2

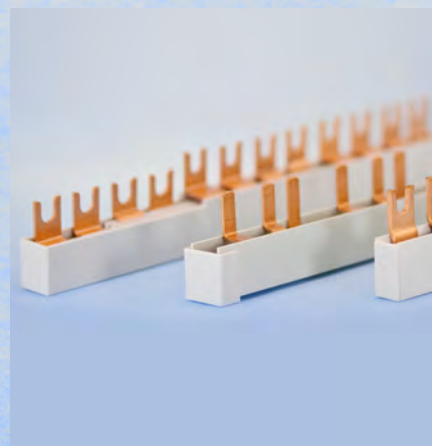

 Sonderlösungen auf Anfrage erhältlich!
Special busbars available on request!
Barres spéciales disponibles sur demande!

Dreipolige Eurovario Phasenschienen Three-pole Eurovario Busbars | Eurovario peignes tripolaires

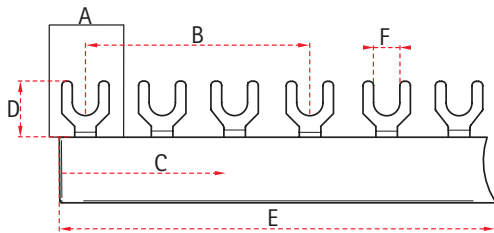

Artikel-Nr. Part # Reference	Querschnitt Cross section Section	A [mm] Modulbreite Module width Langueur module	B [mm] Schrittstand Pitch Distances de pas (L→L)	C Fahnenanzahl Number of lugs Nombre des languettes	D [mm] Fahnenlänge Length of lug Langueur des languettes	Phasenfolge Pole sequence L'ordre des phases	E [mm] Länge Length Longueur	F [mm] Gabelöffnung Fork width Ouverture de fourche	Fabrikationsnummer Brand relation Attribution produit	Bauform Design Forme	Anwendung Application Application	VPE Qty UV
ES30610	10 mm ²	17,8	53,4	6	12	L1,L2,L3,...	102	M6	C	E	LS	10
ES30810	10 mm ²	17,8	53,4	8	12	L1,L2,L3,...	142	M6	C	E		10
ES30910	10 mm ²	17,8	53,4	9	12	L1,L2,L3,...	158	M6	C	E		10
ES31010	10 mm ²	17,8	53,4	10	12	L1,L2,L3,...	178	M6	C	E		10
ES31110	10 mm ²	17,8	53,4	11	12	L1,L2,L3,...	192	M6	C	E		10
ES31210	10 mm ²	17,8	53,4	12	12	L1,L2,L3,...	212	M6	C	E		10
ESFI3LSSO	10 mm ²	17,8	53,4	6	12	L1,L2,L3,H2,L1,L2,L3	122	M6	C	E	FI - LS	10
ESFI4LSSO	10 mm ²	17,8	53,4	7	12	L1,L2,L3,H2,L1,L2,L3,L1	142	M6	C	E		10
ESFI5LSSO	10 mm ²	17,8	53,4	8	12	L1,L2,L3,H2,L1,L2,L3,L1,L2	158	M6	C	E		10
ESFI6LSSO	10 mm ²	17,8	53,4	9	12	L1,L2,L3,H2,L1,L2,L3,L1,L2,L3,...	178	M6	C	E		10
ESFI8LSSO	10 mm ²	17,8	53,4	11	12	L1,L2,L3,H2,L1,L2,L3,L1,L2,L3,...	212	M6	C	E		10
ES30610H1P	10 mm ²	17,8	62,3	6	12	L1,L2,L3,H1,...	116	M6	C	E	LS + H1	10
ES30910H1P	10 mm ²	17,8	62,3	9	12	L1,L2,L3,H1,...	178	M6	C	E		10
ES31210H1P	10 mm ²	17,8	62,3	12	12	L1,L2,L3,H1,...	240	M6	C	E		10
ES30610H2P	10 mm ²	17,8	71,2	6	12	L1,L2,L3,H2,...	122	M6	C	E	LS + H2	10
ES30910H2P	10 mm ²	17,8	71,2	9	12	L1,L2,L3,H2,...	192	M6	C	E		10
ES31210H2P	10 mm ²	17,8	71,2	12	12	L1,L2,L3,H2,...	266	M6	C	E		10
ES30610H1F ES32706	10 mm ²	17,8 27	81	6	12	L1,H1,L2,H1,L3,H1,.... L1,L2,L3,....	158	M6	C N	E	LS + H1 DO	10
ES30910H1F ES32709	10 mm ²	17,8 27	81	9	12	L1,H1,L2,H1,L3,H1,.... L1,L2,L3,....	236	M6	C N	E		10
ES31210H1F ES32712	10 mm ²	17,8 27	81	12	12	L1,H1,L2,H1,L3,H1,.... L1,L2,L3,....	316	M6	C N	E		10
ES30610H2F	10 mm ²	17,8	106,8	6	12	L1,H2,L2,H2,L3,H2,....	192	M6	C	E	LS + H2	10
ES30910H2F	10 mm ²	17,8	106,8	9	12	L1,H2,L2,H2,L3,H2,....	302	M6	C	E		10
ES30616	16 mm ²	17,8	53,4	6	12	L1,L2,L3,...	102	M6	C	E	LS	10
ES30816	16 mm ²	17,8	53,4	8	12	L1,L2,L3,...	142	M6	C	E		10
ES30916	16 mm ²	17,8	53,4	9	12	L1,L2,L3,...	158	M6	C	E		10
ES31016	16 mm ²	17,8	53,4	10	12	L1,L2,L3,...	178	M6	C	E		10
ES31116	16 mm ²	17,8	53,4	11	12	L1,L2,L3,...	192	M6	C	E		10
ES31216	16 mm ²	17,8	53,4	12	12	L1,L2,L3,...	212	M6	C	E		10

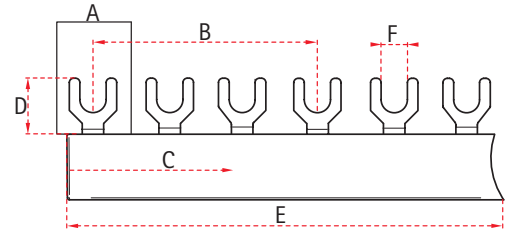

Artikel-Nr. Part # Reference	Querschnitt Cross section Section	A [mm] Modulbreite Module width Langueur module	B [mm] Schrittstand Pitch Distances de pas (L→L)	C Fahnenanzahl Number of lugs Nombre des languettes	D [mm] Fahnenlänge Length of lug Langueur des languettes	Phasenfolge Pole sequence L'ordre des phases	E [mm] Länge Length Longueur	F [mm] Gabelöffnung Fork width Ouverture de fourche	Fabrikationsnummer Brand relation Attribution produit	Bauform Design Forme	Anwendung Application Application	VPE Qty UV
ESFI3LS16S0	16 mm ²	17,8	53,4	6	12	L1,L2,L3,H2,L1,L2,L3	122	M6	C	E	FI - LS	10
ESFI4LS16S0	16 mm ²	17,8	53,4	7	12	L1,L2,L3,H2,L1,L2,L3,L1	142	M6	C	E		10
ESFI5LS16S0	16 mm ²	17,8	53,4	8	12	L1,L2,L3,H2,L1,L2,L3,L1,L2	158	M6	C	E		10
ESFI6LS16S0	16 mm ²	17,8	53,4	9	12	L1,L2,L3,H2,L1,L2,L3,L1,L2,L3,...	178	M6	C	E		10
ESFI8LS16S0	16 mm ²	17,8	53,4	11	12	L1,L2,L3,H2,L1,L2,L3,L1,L2,L3,...	212	M6	C	E		10
ES30616H1P	16 mm ²	17,8	62,3	6	12	L1,L2,L3,H1,...	116	M6	C	E	LS + H1	10
ES30916H1P	16 mm ²	17,8	62,3	9	12	L1,L2,L3,H1,...	178	M6	C	E		10
ES31216H1P	16 mm ²	17,8	62,3	12	12	L1,L2,L3,H1,...	240	M6	C	E		10
ES30616H2P	16 mm ²	17,8	71,2	6	12	L1,L2,L3,H2,...	122	M6	C	E	LS + H2	10
ES30916H2P	16 mm ²	17,8	71,2	9	12	L1,L2,L3,H2,...	192	M6	C	E		10
ES31216H2P	16 mm ²	17,8	71,2	12	12	L1,L2,L3,H2,...	266	M6	C	E		10
ES30616H1F ES32706-16	16 mm ²	17,8 27	81	6	12	L1,H1,L2,H1,L3,H1,... L1,L2,L3,...	158	M6	C N	E	LS + H1 DO	10
ES30916H1F ES32709-16	16 mm ²	17,8 27	81	9	12	L1,H1,L2,H1,L3,H1,... L1,L2,L3,...	236	M6	C N	E		10
ES31216H1F ES32712-16	16 mm ²	17,8 27	81	12	12	L1,H1,L2,H1,L3,H1,... L1,L2,L3,...	316	M6	C N	E		10
ES30616H2F	16 mm ²	17,8	106,8	6	12	L1,H2,L2,H2,L3,H2,...	192	M6	C	E	LS + H2	10
ES30916H2F	16 mm ²	17,8	106,8	9	12	L1,H2,L2,H2,L3,H2,...	302	M6	C	E		10
ES30625	25 mm ²	17,8	53,4	6	12	L1,L2,L3,...	106	M6	C	E	LS	10
ES30925	25 mm ²	17,8	53,4	9	12	L1,L2,L3,...	158	M6	C	E		10
ES31225	25 mm ²	17,8	53,4	12	12	L1,L2,L3,...	212	M6	C	E		10
ESFI8LS25S0	25 mm ²	17,8	53,4	11	12	L1,L2,L3,_,_,L1,L2,L3,...	212	M6	C	E	FI - LS	10
ES32706-25	25 mm ²	17,8 27	81	6	12	L1,L2,L3,H2,L1,L2,L3	158	M6	C N	E	LS + H1 DO	10
ES32709-25	25 mm ²		81	9	12	L1,L2,L3,H2,L1,L2,L3,L1	236	M6		E		10
ES32712-25	25 mm ²		81	12	12	L1,L2,L3,H2,L1,L2,L3,L1,L2	316	M6		E		10

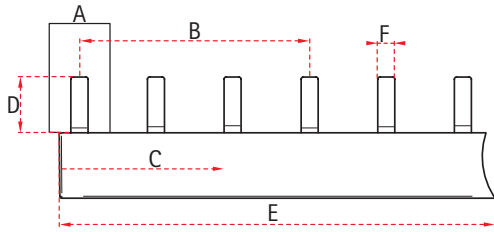

Artikel-Nr. Part # Reference	Querschnitt Cross section Section	A [mm] Modulbreite Module width Langueur module	B [mm] Schrittabstand Pitch Distances de pas (L→L)	C Fahnenanzahl Number of lugs Nombre des languettes	D [mm] Fahnenlänge Length of lug Langueur des languettes	Phasenfolge Pole sequence L'ordre des phases	E [mm] Länge Length Longueur	F [mm] Stegbreite Pin width Pointe largeur	Fabrikationszuordnung Brand relation Attribution produit	Bauform Design Forme	Anwendung Application Application	VPE Qty UV
ESS30610A	10 mm ²	17,6	52,8	6	12	L1,L2,L3,...	102	4	A	E	LS	10
ESS30810A	10 mm ²	17,6	52,8	8	12	L1,L2,L3,...	142	4	A	E		10
ESS30910A	10 mm ²	17,6	52,8	9	12	L1,L2,L3,...	158	4	A	E		10
ESS31010A	10 mm ²	17,6	52,8	10	12	L1,L2,L3,...	178	4	A	E		10
ESS31110A	10 mm ²	17,6	52,8	11	12	L1,L2,L3,...	192	4	A	E		10
ESS31210A	10 mm ²	17,6	52,8	12	12	L1,L2,L3,...	212	4	A	E		10
ESS30610	10 mm ²	17,8	53,4	6	12	L1,L2,L3,...	102	4	C	E	LS	10
ESS30810	10 mm ²	17,8	53,4	8	12	L1,L2,L3,...	142	4	C	E		10
ESS30910	10 mm ²	17,8	53,4	9	12	L1,L2,L3,...	158	4	C	E		10
ESS31010	10 mm ²	17,8	53,4	10	12	L1,L2,L3,...	178	4	C	E		10
ESS31110	10 mm ²	17,8	53,4	11	12	L1,L2,L3,...	192	4	C	E		10
ESS31210	10 mm ²	17,8	53,4	12	12	L1,L2,L3,...	212	4	C	E		10
ESSFI3LSSO	10 mm ²	17,8	53,4	6	12	L1,L2,L3,H2,L1,L2,L3	122	4	C	E	FI - LS	10
ESSFI4LSSO	10 mm ²	17,8	53,4	7	12	L1,L2,L3,H2,L1,L2,L3,L1	142	4	C	E		10
ESSFI5LSSO	10 mm ²	17,8	53,4	8	12	L1,L2,L3,H2,L1,L2,L3,L1,L2	158	4	C	E		10
ESSFI6LSSO	10 mm ²	17,8	53,4	9	12	L1,L2,L3,H2,L1,L2,L3,L1,L2,L3,...	178	4	C	E		10
ESSFI8LSSO	10 mm ²	17,8	53,4	11	12	L1,L2,L3,H2,L1,L2,L3,L1,L2,L3,...	212	4	C	E		10
ESS30610H1P	10 mm ²	17,8	62,3	6	12	L1,L2,L3,H1,...	116	4	C	E		LS + H1
ESS30910H1P	10 mm ²	17,8	62,3	9	12	L1,L2,L3,H1,...	178	4	C	E	10	
ESS31210H1P	10 mm ²	17,8	62,3	12	12	L1,L2,L3,H1,...	240	4	C	E	10	
ESS30610H2P	10 mm ²	17,8	71,2	6	12	L1,L2,L3,H2,...	122	4	C	E	LS + H2	10
ESS30910H2P	10 mm ²	17,8	71,2	9	12	L1,L2,L3,H2,...	192	4	C	E		10
ESS31210H2P	10 mm ²	17,8	71,2	12	12	L1,L2,L3,H2,...	266	4	C	E		10
ESS30610H1F ESS32706	10 mm ²	17,8 27	81	6	12	L1,H1,L2,H1,L3,H1,.... L1,L2,L3,....	158	4	C N	E	LS + H1 DO	10
ESS30910H1F ESS32709	10 mm ²	17,8 27	81	9	12	L1,H1,L2,H1,L3,H1,.... L1,L2,L3,....	236	4	C N	E		10
ESS31210H1F ESS32712	10 mm ²	17,8 27	81	12	12	L1,H1,L2,H1,L3,H1,.... L1,L2,L3,....	316	4	C N	E		10

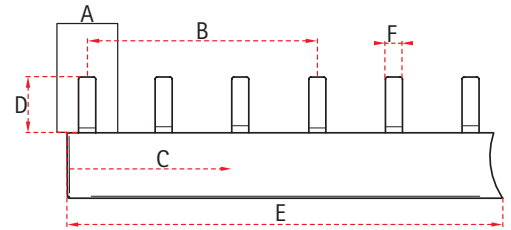

Artikel-Nr. Part # Reference	Querschnitt Cross section Section	A [mm] Modulbreite Module width Largeur module	B [mm] Schrittstand Pitch Distances de pas (L→L)	C Fahnenanzahl Number of lugs Nombre des languettes	D [mm] Fahnenlänge Length of lug Longueur des languettes	Phasenfolge Pole sequence L'ordre des phases	E [mm] Länge Length Longueur	F [mm] Stegbreite Pin width Pointe largeur	Fabrikatzuordnung Brand relation Attribution produit	Bauform Design Forme	Anwendung Application Application	VPE Qty UV
ESS30610H2F	10 mm ²	17,8	106,8	6	12	L1,H2,L2,H2,L3,H2,...	192	4	C	E	LS + H2	10
ESS30910H2F	10 mm ²	17,8	106,8	9	12	L1,H2,L2,H2,L3,H2,...	302	4	C	E		10
ESS30616A	16 mm ²	17,6	52,8	6	12	L1,L2,L3,...	102	4	C	E	LS	10
ESS30816A	16 mm ²	17,6	52,8	8	12	L1,L2,L3,...	142	4	C	E		10
ESS30916A	16 mm ²	17,6	52,8	9	12	L1,L2,L3,...	158	4	C	E		10
ESS31016A	16 mm ²	17,6	52,8	10	12	L1,L2,L3,...	178	4	C	E		10
ESS31116A	16 mm ²	17,6	52,8	11	12	L1,L2,L3,...	192	4	C	E		10
ESS31216A	16 mm ²	17,6	52,8	12	12	L1,L2,L3,...	212	4	C	E		10
ESS30616	16 mm ²	17,8	53,4	6	12	L1,L2,L3,...	102	4	C	E		LS
ESS30816	16 mm ²	17,8	53,4	8	12	L1,L2,L3,...	142	4	C	E	10	
ESS30916	16 mm ²	17,8	53,4	9	12	L1,L2,L3,...	158	4	C	E	10	
ESS31016	16 mm ²	17,8	53,4	10	12	L1,L2,L3,...	178	4	C	E	10	
ESS31116	16 mm ²	17,8	53,4	11	12	L1,L2,L3,...	192	4	C	E	10	
ESS31216	16 mm ²	17,8	53,4	12	12	L1,L2,L3,...	212	4	C	E	10	
ESSFI3LS16SO	16 mm ²	17,8	53,4	6	12	L1,L2,L3,H2,L1,L2,L3	122	4	C	E	FI - LS	10
ESSFI4LS16SO	16 mm ²	17,8	53,4	7	12	L1,L2,L3,H2,L1,L2,L3,L1	142	4	C	E		10
ESSFI5LS16SO	16 mm ²	17,8	53,4	8	12	L1,L2,L3,H2,L1,L2,L3,L1,L2	158	4	C	E		10
ESSFI6LS16SO	16 mm ²	17,8	53,4	9	12	L1,L2,L3,H2,L1,L2,L3,L1,L2,L3,...	178	4	C	E		10
ESSFI8LS16SO	16 mm ²	17,8	53,4	11	12	L1,L2,L3,H2,L1,L2,L3,L1,L2,L3,...	212	4	C	E		10
ESS30616H1P	16 mm ²	17,8	62,3	6	12	L1,L2,L3,H1,...	116	4	C	E	LS + H1	10
ESS30916H1P	16 mm ²	17,8	62,3	9	12	L1,L2,L3,H1,...	178	4	C	E		10
ESS31216H1P	16 mm ²	17,8	62,3	12	12	L1,L2,L3,H1,...	240	4	C	E		10

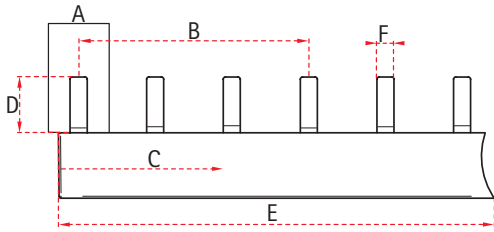

Artikel-Nr. Part # Reference	Querschnitt Cross section Section	A [mm] Modulbreite Module width Langueur module	B [mm] Schrittstand Pitch Distances de pas (L→L)	C Fahnenanzahl Number of lugs Nombre des languettes	D [mm] Fahnenlänge Length of lug Langueur des languettes	Phasenfolge Pole sequence L'ordre des phases	E [mm] Länge Length Longueur	F [mm] Stegbreite Pin width Pointe largeur	Fabrikationszuordnung Brand relation Attribution produit	Bauform Design Forme	Anwendung Application Application	VPE Qty UV
ESS30616H2P	16 mm ²	17,8	71,2	6	12	L1,L2,L3,H2,...	122	4	C	E	LS + H2	10
ESS30916H2P	16 mm ²	17,8	71,2	9	12	L1,L2,L3,H2,...	192	4	C	E		10
ESS31216H2P	16 mm ²	17,8	71,2	12	12	L1,L2,L3,H2,...	266	4	C	E		10
ESS30616H1F ESS32706-16	16 mm ²	17,8 27	81	6	12	L1,H1,L2,H1,L3,H1,.... L1,L2,L3,....	158	4	C N	E	LS + H1 DO	10
ESS30916H1F ESS32709-16	16 mm ²	17,8 27	81	9	12	L1,H1,L2,H1,L3,H1,.... L1,L2,L3,....	236	4	C N	E		10
ESS31216H1F ESS32712-16	16 mm ²	17,8 27	81	12	12	L1,H1,L2,H1,L3,H1,.... L1,L2,L3,....	316	4	C N	E		10
ESS30616H2F	16 mm ²	17,8	106,8	6	12	L1,H2,L2,H2,L3,H2,...	192	4	C	E	LS + H2	10
ESS30916H2F	16 mm ²	17,8	106,8	9	12	L1,H2,L2,H2,L3,H2,...	302	4	C	E		10
ESS30625	25 mm ²	17,8	53,4	6	12	L1,L2,L3,....	106	4	C	E	LS	10
ESS30925	25 mm ²	17,8	53,4	9	12	L1,L2,L3,....	158	4	C	E		10
ESS31225	25 mm ²	17,8	53,4	12	12	L1,L2,L3,....	212	4	C	E		10
ESSF18LS25S0	25 mm ²	17,8	53,4	11	12	L1,L2,L3,H2,L1,L2,L3,L1,L2,L3,....	212	4	C	E	FI - LS	10
ESS32706-25	25 mm ²	17,8 27	81	6	12	L1,H1,L2,H1,L3,H1,.... L1,L2,L3,....	158	4	C N	E	LS + H1 DO	10
ESS32709-25	25 mm ²		81	9	12		236	4		E		10
ESS32712-25	25 mm ²		81	12	12		316	4		E		10
Definierte Einspeisung durch aufgeschweißte Anschlussklemme Predefined feed-in by welded feed-in terminal Alimentation définie par borne de raccordement soudée												
ESS31210-K25	10 mm ²	17,8	53,4	12	12	L1,L2,L3,....	212	4	C	E	LS	10
ESS31216-K25	16 mm ²	17,8	53,4	12	12	L1,L2,L3,....	212	4	C	E		10
ESS31225-K50	25 mm ²	17,8	53,4	12	12	L1,L2,L3,....	212	4	C	E		10

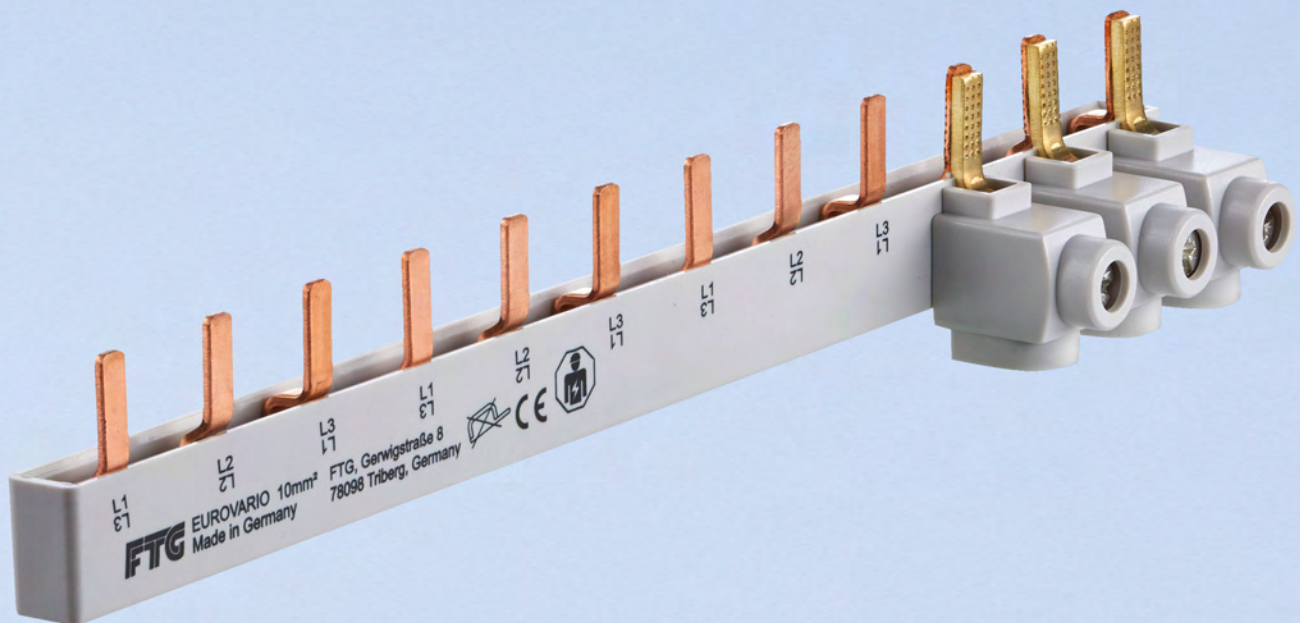

Aufgeschweißte Anschlussklemmen | Welded feed-in terminals | Bornes de connexion soudée

Andere Typen auf Anfrage erhältlich. | Different types available on request. | Plus types disponibles sur demande.

Dreipolige Phasenschienen in Gabel/Steg Three-pole Busbars fork/pin | Peignes tripolaires fourche/pointe

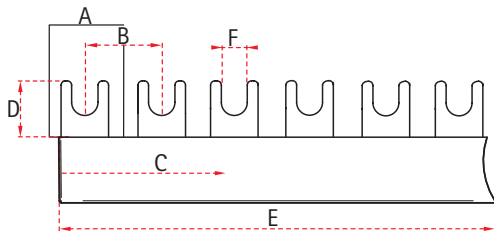

Artikel-Nr. Part # Reference	Querschnitt Cross section Section	A [mm] Modulbreite Module width Largeur module	B [mm] Schnittabstand Pitch Distances de pas (L→)	C Fahnenanzahl Number of lugs Nombre des languettes	D [mm] Fahnenlänge Length of lug Longueur des languettes	Phasenfolge Pole sequence L'ordre des phases	E [mm] Länge Length Longueur	F [mm] Gabelöffnung Fork width Ouverture de fourche	Fabrikationszuordnung Brand relation Attribution produit	Bauform Design Forme	Endkappen End covers Embout	Anwendung Application Application	VPE Qty UV
3921	16 mm ²	13	39	75	18	L1,L2,L3,...	962	M5	D	L	A1	LS	10
700	10 mm ²	17,8	53,4	12	12	L1,L2,L3,...	212	M6	C	L	A1	LS	50
710-57	10 mm ²	17,8	53,4	57	12	L1,L2,L3,...	1012	M6	C	L	A1		10
710	10 mm ²	17,8	53,4	60	12	L1,L2,L3,...	1064	M6	C	L	A1		10
700-16	16 mm ²	17,8	53,4	12	12	L1,L2,L3,...	212	M6	C	L	A1		50
710-16-57	16 mm ²	17,8	53,4	57	12	L1,L2,L3,...	1012	M6	C	L	A1		10
710-16	16 mm ²	17,8	53,4	60	12	L1,L2,L3,...	1064	M6	C	L	A1		10
701T	10 mm ²	17,8	53,4	12	12	L1,L2,L3,...	212	M6	C	T	A4		50
711T-57	10 mm ²	17,8	53,4	57	12	L1,L2,L3,...	1012	M6	C	T	A4		10
711T	10 mm ²	17,8	53,4	60	12	L1,L2,L3,...	1064	M6	C	T	A4		10
701T-16	16 mm ²	17,8	53,4	12	12	L1,L2,L3,...	212	M6	C	T	A4		50
711T-16-57	16 mm ²	17,8	53,4	57	12	L1,L2,L3,...	1012	M6	C	T	A4		10
711T-16	16 mm ²	17,8	53,4	60	12	L1,L2,L3,...	1064	M6	C	T	A4		10
5988	35 mm ²	17,8	53,4	57	12	L1,L2,L3,...	1012	M6	C	L	A26		10
7988	50 mm ²	17,8	53,4	57	12	L1,L2,L3,...	1012	M6	C	L	A26		10
7001T	10 mm ²	18	54	12	12	L1,L2,L3,...	212	M6	K	T	A4	LS	10
7101T	10 mm ²	18	54	57	12	L1,L2,L3,...	1012	M6	K	T	A4		10
7001T-16	16 mm ²	18	54	12	12	L1,L2,L3,...	212	M6	K	T	A1		10
7101T-16	16 mm ²	18	54	57	12	L1,L2,L3,...	1012	M6	K	T	A1		10
702	10 mm ²	27	81	9	12	L1,L2,L3,...	231	M6	N	L	A1	DO	50
712	10 mm ²	27	81	39	12	L1,L2,L3,...	1045	M6	N	L	A1		10
702-16	16 mm ²	27	81	9	12	L1,L2,L3,...	231	M6	N	L	A1		50
712-16	16 mm ²	27	81	39	12	L1,L2,L3,...	1045	M6	N	L	A1		10
5989	35 mm ²	27	81	39	12	L1,L2,L3,...	1045	M6	N	L	A26		10
7989	50 mm ²	27	81	39	12	L1,L2,L3,...	1045	M6	N	L	A26		10

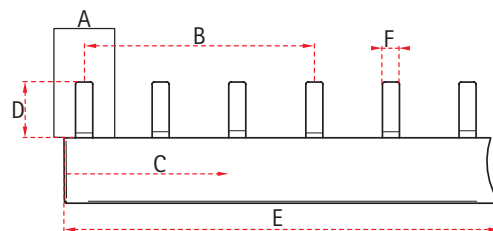

Artikel-Nr. Part # Reference	Querschnitt Cross section Section	A [mm] Modulbreite Module width Larguer module	B [mm] Schrittstand Pitch Distances de pas (L→L)	C Fahnenanzahl Number of lugs Nombre des languettes	D [mm] Fahnenlänge Length of lug Longueur des languettes	Phasenfolge Pole sequence L'ordre des phases	E [mm] Länge Length Longueur	F [mm] Stegbreite Pin width Pointe largeur	Fabrikations- Brand relation Attribution produit	Bauform Design Forme	Endkappen End covers Embout	Anwendung Application Application	VPE Qty UV	
3921S	16 mm ²	13	39	75	16	L1,L2,L3,...	962	7	D	L	A1	LS	10	
731S-57	10 mm ²	17,6	52,8	57	12	L1,L2,L3,...	1012	4	A	L	A1	LS	10	
731S-16-57	16 mm ²	17,6	52,8	57	12	L1,L2,L3,...	1012	4	A	L	A1		10	
700SPM	10 mm ²	17,6	52,8	12	12	L1,L2,L3,...	212	4	B	SPM	A5		50	
710SPM	10 mm ²	17,6	52,8	60	12	L1,L2,L3,...	1012	4	B	SPM	A5		10	
700SPM-16	16 mm ²	17,6	52,8	12	12	L1,L2,L3,...	212	4	B	SPM	A5		50	
710SPM-16	16 mm ²	17,6	52,8	60	12	L1,L2,L3,...	1012	4	B	SPM	A5		10	
700S	10 mm ²	17,8	53,4	12	12	L1,L2,L3,...	212	4	C	L	A1		LS	50
710S-57	10 mm ²	17,8	53,4	57	12	L1,L2,L3,...	1012	4	C	L	A1	10		
710S	10 mm ²	17,8	53,4	60	12	L1,L2,L3,...	1064	4	C	L	A1	10		
700S-16	16 mm ²	17,8	53,4	12	12	L1,L2,L3,...	212	4	C	L	A1	50		
710S-16-57	16 mm ²	17,8	53,4	57	12	L1,L2,L3,...	1012	4	C	L	A1	10		
710S-16	16 mm ²	17,8	53,4	60	12	L1,L2,L3,...	1064	4	C	L	A1	10		
5988S	35 mm ²	17,8	53,4	57	12	L1,L2,L3,...	1012	4	C	L	A26	10		
7988S	50 mm ²	17,8	53,4	57	12	L1,L2,L3,...	1012	4	C	L	A26	10		
7001S	10 mm ²	18	54	12	12	L1,L2,L3,...	212	4	K	L	A1	LS		10
7101S	10 mm ²	18	54	57	12	L1,L2,L3,...	1012	4	K	L	A1			10
7001S-16	16 mm ²	18	54	12	12	L1,L2,L3,...	212	4	K	L	A1		10	
7101S-16	16 mm ²	18	54	57	12	L1,L2,L3,...	1012	4	K	L	A1		10	
702S	10 mm ²	27	81	9	12	L1,L2,L3,...	231	5	N	L	A1	DO	50	
712S	10 mm ²	27	81	39	12	L1,L2,L3,...	1045	5	N	L	A1		10	
702S-16	16 mm ²	27	81	9	12	L1,L2,L3,...	231	5	N	L	A1		50	
712S-16	16 mm ²	27	81	39	12	L1,L2,L3,...	1045	5	N	L	A1		10	
5989S	35 mm ²	27	81	39	12	L1,L2,L3,...	1045	6,5	N	L	A26		10	
7989S	50 mm ²	27	81	39	12	L1,L2,L3,...	1045	6,5	N	L	A26		10	

Phasenschienen für Hilfsschalter H1+H2 Busbars for Auxiliary switch H1+H2 | Peignes pour auxiliare H1+H2

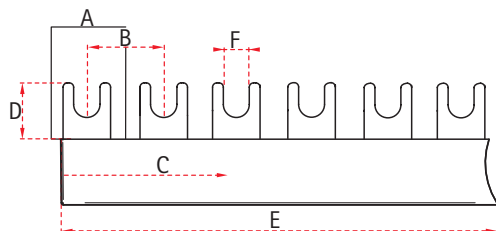

Artikel-Nr. Part # Reference	Querschnitt Cross section Section	A [mm] Modulbreite Module width Langueur module	B [mm] Schrittstand Pitch Distances de pas (L↔L)	C Fahnenanzahl Number of lugs Nombre des languettes	D [mm] Fahnenlänge Length of lug Longueur des languettes	Phasenfolge Pole sequence L'ordre des phases	E [mm] Länge Length Longueur	F [mm] Gabelöffnung Fork width Ouverture de fourche	Fabrikatzuordnung Brand relation Attribution produit	Bauform Design Forme	Endkappen End covers Embout	Anwendung Application Application	VPE Qty UV
3927	16 mm ²	13	45,5	66	18	L1,L2,L3,H1,...	1000	M5	D	L	A1	LS	10
3928	16 mm ²	13	58,5	51	18	L1,H1,L2,H1,L3,H1,...	975	M5	D	L	A1		10
3122	10 mm ²	17,8	62,3	48	12	L1,L2,L3,H1,...	990	M6	C	L	A1	LS	10
3125	16 mm ²	17,8	62,3	48	12	L1,L2,L3,H1,...	990	M6	C	L	A1		10
3128	10 mm ²	17,8	62,3	48	12	L1,L2,L3,H1,...	990	M6	C	T	A1		10
3131	16 mm ²	17,8	62,3	48	12	L1,L2,L3,H1,...	990	M6	C	T	A1		10
712	10 mm ²	17,8 18	81	39	12	L1,H1,L2,H1,L3,H1,...	1045	M6	C K	L	A1	LS	10
712-16	16 mm ²	17,8 18	81	39	12	L1,H1,L2,H1,L3,H1,...	1045	M6	C K	L	A1		10
3234	10 mm ²	18	63	48	12	L1,L2,L3,H1,...	990	M6	C	T	A1	LS	10
3234-16	16 mm ²	18	63	48	12	L1,L2,L3,H1,...	990	M6	C	T	A1		10
3192	10 mm ²	17,8	71,2	42	12	L1,L2,L3,H2,...	980	M6	C	L	A1	LS	10
3195	16 mm ²	17,8	71,2	42	12	L1,L2,L3,H2,...	980	M6	C	L	A1		10
3210T	10 mm ²	17,8	106,8	30	12	L1,H2,L2,H2,L3,H2,...	1050	M6	C	T	A1	LS	10
3211T	16 mm ²	17,8	106,8	30	12	L1,H2,L2,H2,L3,H2,...	1050	M6	C	T	A1		10
3205	10 mm ²	18	72	42	12	L1,L2,L3,H2,...	980	M6	K	T	A1	LS	10
3205-16	16 mm ²	18	72	42	12	L1,L2,L3,H2,...	980	M6	K	T	A1		10
3213	10 mm ²	18	108	30	12	L1,H2,L2,H2,L3,H2,...	1050	M6	K	T	A1	LS	10
3214	16 mm ²	18	108	30	12	L1,H2,L2,H2,L3,H2,...	1050	M6	K	T	A1		10

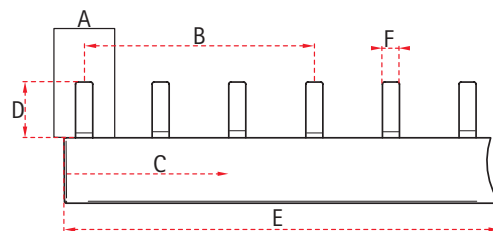

Artikel-Nr. Part # Reference	Querschnitt Cross section Section	A [mm] Modulbreite Module width Larguer module	B [mm] Schrittstand Pitch Distances de pas (L→L)	C Fahnenanzahl Number of lugs Nombre des languettes	D [mm] Fahnenlänge Length of lug Longueur des languettes	Phasenfolge Pole sequence L'ordre des phases	E [mm] Länge Length Longueur	F [mm] Stegbreite Pin width Pointe largeur	Fabrikatzuordnung Brand relation Attribution produit	Bauform Design Forme	Endkappen End covers Embout	Anwendung Application Application	VPE Qty UV
3927S	16 mm ²	13	45,5	66	16	L1,L2,L3,H1,...	1000	7	D	L	A1	LS	10
3928S	16 mm ²	13	58,5	51	16	L1,H1,L2,H1,L3,H1,...	975	7	D	L	A1		10
3466	10 mm ²	17,6	61,6	48	12	L1,L2,L3,H1,...	980	4	A	L	A1	LS	10
3470	16 mm ²	17,6	61,6	48	12	L1,L2,L3,H1,...	980	4	A	L	A1		10
3458SPM	10 mm ²	17,6	61,6	48	12	L1,L2,L3,H1,...	980	4	B	SPM	A5		10
3462SPM	16 mm ²	17,6	61,6	48	12	L1,L2,L3,H1,...	980	4	B	SPM	A5		10
3683	10 mm ²	17,6	79,2	39	12	L1,H1,L2,H1,L3,H1,...	1020	4	A	L	A1	LS	10
3686	16 mm ²	17,6	79,2	39	12	L1,H1,L2,H1,L3,H1,...	1020	4	A	L	A1		10
3683SPM	10 mm ²	17,6	79,2	39	12	L1,H1,L2,H1,L3,H1,...	1020	4	B	SPM	A5		10
3686SPM	16 mm ²	17,6	79,2	39	12	L1,H1,L2,H1,L3,H1,...	1020	4	B	SPM	A5		10
3458	10 mm ²	17,8	62,3	48	12	L1,L2,L3,H1,...	990	4	C	L	A1	LS	10
3462	16 mm ²	17,8	62,3	48	12	L1,L2,L3,H1,...	990	4	C	L	A1		10
712S	10 mm ²	17,8	81	39	12	L1,H1,L2,H1,L3,H1,...	1045	4	C K	L	A1	LS	10
712S-16	16 mm ²	18	81	39	12	L1,H1,L2,H1,L3,H1,...	1045	4		L	A1		10
3234S	10 mm ²	18	63	48	12	L1,L2,L3,H1,...	990	4	C	L	A1	LS	10
32354-16	16 mm ²	18	63	48	12	L1,L2,L3,H1,...	990	4	C	L	A1		10
3232	10 mm ²	17,6	70,4	42	12	L1,L2,L3,H2,...	980	4	A	L	A1	LS	10
3233	16 mm ²	17,6	70,4	42	12	L1,L2,L3,H2,...	980	4	A	L	A1		10
3232SPM	10 mm ²	17,6	70,4	42	12	L1,L2,L3,H2,...	980	4	B	SPM	A5		10
3233SPM	16 mm ²	17,6	70,4	42	12	L1,L2,L3,H2,...	980	4	B	SPM	A5		10
3530	10 mm ²	17,6	105,6	30	12	L1,H2,L2,H2,L3,H2,...	1050	4	A	L	A1	LS	10
3531	16 mm ²	17,6	105,6	30	12	L1,H2,L2,H2,L3,H2,...	1050	4	A	L	A1		10
3530SPM	10 mm ²	17,6	105,6	30	12	L1,H2,L2,H2,L3,H2,...	1050	4	B	SPM	A5		10
3531SPM	16 mm ²	17,6	105,6	30	12	L1,H2,L2,H2,L3,H2,...	1050	4	B	SPM	A5		10
3208	10 mm ²	17,8	71,2	42	12	L1,L2,L3,H2,...	980	4	C	L	A1	LS	10
3209	16 mm ²	17,8	71,2	42	12	L1,L2,L3,H2,...	980	4	C	L	A1		10
3210	10 mm ²	17,8	106,8	30	12	L1,H2,L2,H2,L3,H2,...	1050	4	C	L	A1	LS	10
3211	16 mm ²	17,8	106,8	30	12	L1,H2,L2,H2,L3,H2,...	1050	4	C	L	A1		10
3205S	10 mm ²	18	72	42	12	L1,L2,L3,H2,...	980	4	K	L	A1	LS	10
3205S-16	16 mm ²	18	72	42	12	L1,L2,L3,H2,...	980	4	K	L	A1		10
3213S	10 mm ²	18	108	30	12	L1,H2,L2,H2,L3,H2,...	1050	4	K	L	A1	LS	10
3214S	16 mm ²	18	108	30	12	L1,H2,L2,H2,L3,H2,...	1050	4	K	L	A1		10

Andere Typen auf Anfrage erhältlich. | Different types available on request. | Plus types disponibles sur demande.

3

H1/H2

Bauformen Designs | Forme



E



L



T



SPM



SKN

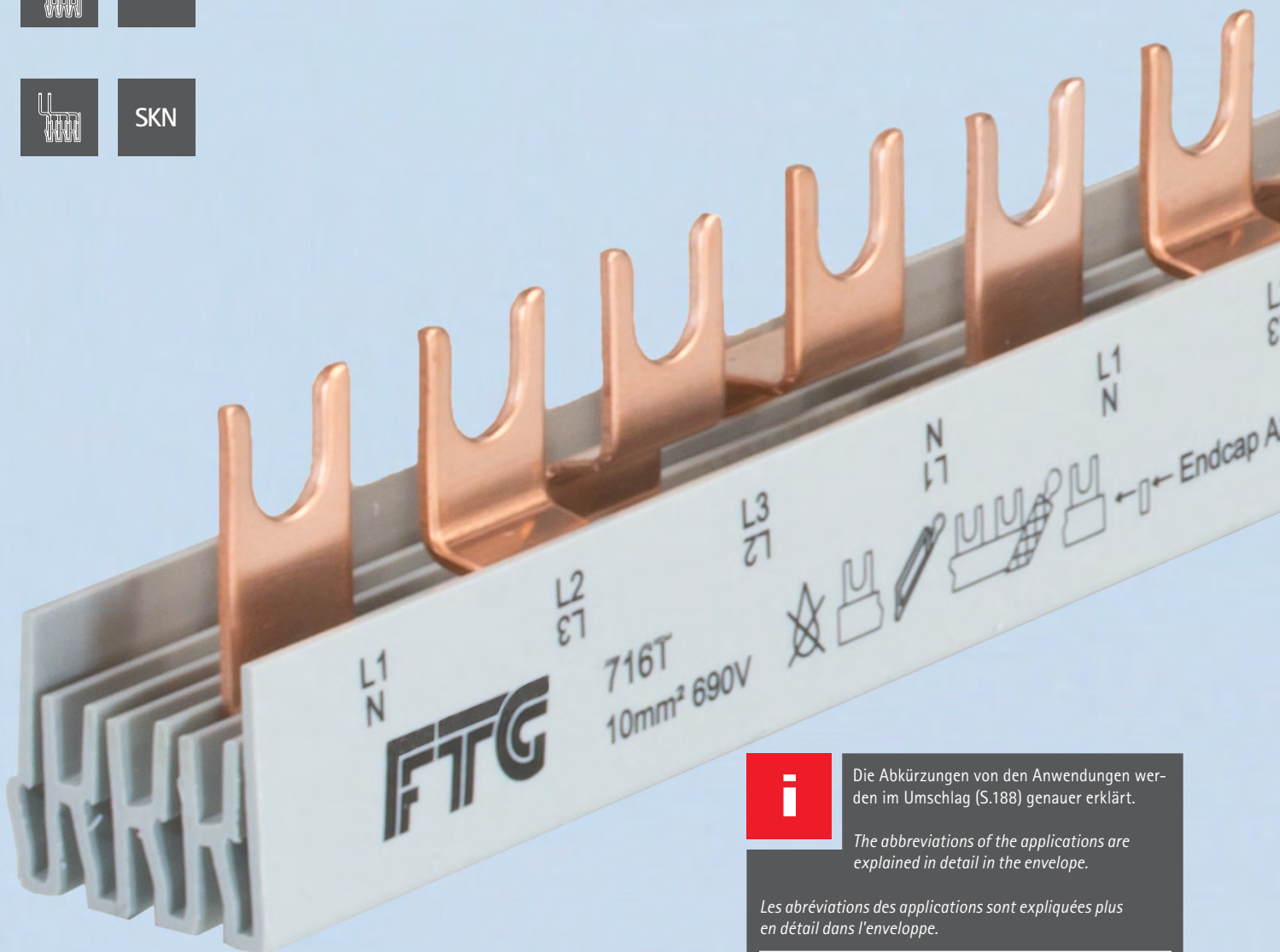

Die Abkürzungen von den Anwendungen werden im Umschlag (S.188) genauer erklärt.

The abbreviations of the applications are explained in detail in the envelope.

Les abréviations des applications sont expliquées plus en détail dans l'enveloppe.

Weitere Schienen auf Anfrage erhältlich!
Further busbars available on request!
Plus peignes disponibles sur demande!
Phone +49 (0) 7722 96 36-0 | info@ftg-germany.de

Vierpolige Phasenschiene

Four-pole Busbars | Peignes tétrapolaires



54

Eurovario
Eurovario
Eurovario

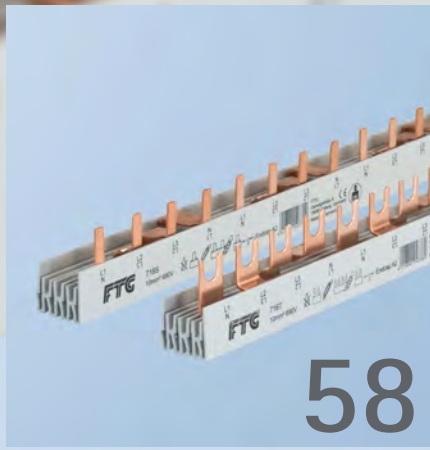

58

Gabel/Steg
Fork/Pin
Fourche/Pointe

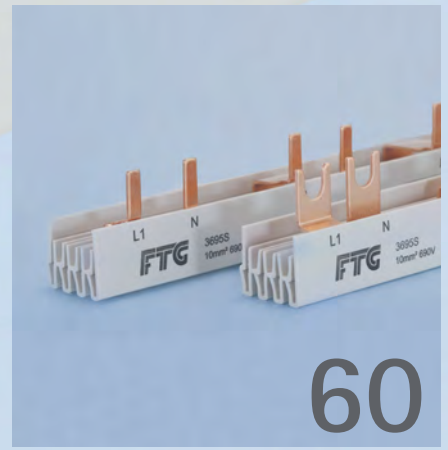

60

Phasenschiene für Hilfsschalter H1+H2
Busbars for Auxiliary switches H1+H2
Peignes unipolaires pour Interrupteur auxiliaire H1+H2

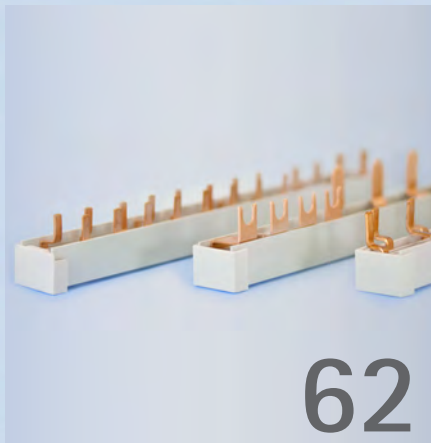

62

Phasenschiene in SKN-Bauform
Busbars in SKN design
Peignes en forme SKN

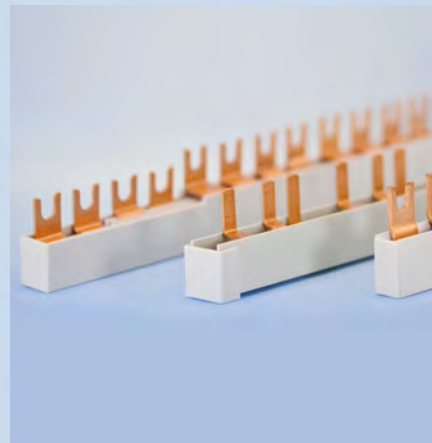

i Sonderlösungen auf Anfrage erhältlich!
Special busbars available on request!
Barres spéciales disponibles sur demande!

Vierpolige Eurovario Phasenschienen Four-pole Eurovario Busbars | Eurovario peignes tétrapolaires

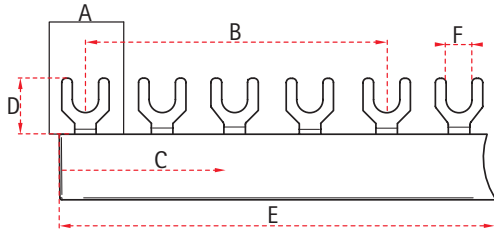

Artikel-Nr. Part # Reference	Querschnitt Cross section Section	A [mm] Modulbreite Module width Longueur module	B [mm] Schrittabstand Pitch Distances de pas (L→L)	C Fahnenanzahl Number of lugs Nombre des languettes	D [mm] Fahnenlänge Length of lug Longueur des languettes	Phasenfolge Pole sequence L'ordre des phases	E [mm] Länge Length Longueur	F [mm] Gabelöffnung Fork width Ouverture de fourche	Fabrikationszuordnung Brand relation Attribution produit	Bauform Design Forme	Anwendung Application Application	VPE Qty UV
ES40810	10 mm ²	17,8	71,2	8	12	L1,L2,L3,N,...	142	M6	C	E	LS	10
ES41210	10 mm ²	17,8	71,2	12	12	L1,L2,L3,N,...	212	M6	C	E		10
ES40810N	10 mm ²	17,8	106,8	8	12	L1,N,L2,N,L3,N,L1,N	142	M6	C	E	LS + N	10
ES41210N	10 mm ²	17,8	106,8	12	12	L1,N,L2,N,L3,N,...	212	M6	C	E		10
ES41210FILS	10 mm ²	17,8	71,2	12	12	L1,L2,L3,N,L1,N,L2,N,L3,N,...	212	M6	C	E	FI - LS	10
ES40810H1P	10 mm ²	17,8	80,1	8	12	L1,L2,L3,N,H1...	152	M6	C	E	LS + H1	10
ES41210H1P	10 mm ²	17,8	80,1	12	12	L1,L2,L3,N,H1...	232	M6	C	E		10
ES40810H2P	10 mm ²	17,8	89	8	12	L1,L2,L3,N,H2...	160	M6	C	E	LS + H2	10
ES41210H2P	10 mm ²	17,8	89	12	12	L1,L2,L3,N,H2...	250	M6	C	E		10
ES40810H1F ES42708	10 mm ²	17,8 27	108	8	12	L1,H1,L2,H1,L3,H1,N,H1,.... L1,L2,L3,N,....	216	M6	C N	E	LS + H1 DO	10
ES41210H1F ES42712	10 mm ²	17,8 27	108	12	12	L1,H1,L2,H1,L3,H1,N,H1,.... L1,L2,L3,N,....	324	M6	C N	E		10
ES40810H2F	10 mm ²	17,8	142	8	12	L1,H2,L2,H2,L3,H2,N,H2,....	266	M6	C	E	LS + H2	10
ES41210H2F	10 mm ²	17,8	142	12	12	L1,H2,L2,H2,L3,H2,N,H2,....	408	M6	C	E		10
ES40816	16 mm ²	17,8	71,2	8	12	L1,L2,L3,N,...	142	M6	C	E	LS	10
ES41216	16 mm ²	17,8	71,2	12	12	L1,L2,L3,N,...	212	M6	C	E		10
ES40816N	16 mm ²	17,8	106,8	8	12	L1,N,L2,N,L3,N,L1,N	142	M6	C	E	LS + N	10
ES41216N	16 mm ²	17,8	106,8	12	12	L1,N,L2,N,L3,N,...	212	M6	C	E		10

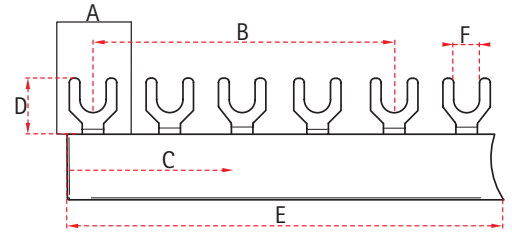

Artikel-Nr. Part # Reference	Querschnitt Cross section Section	A [mm] Modulbreite Module width Longueur module	B [mm] Schrittstand Pitch Distances de pas (L→L)	C Fahnenanzahl Number of lugs Nombre des languettes	D [mm] Fahnenlänge Length of lug Longueur des languettes	Phasenfolge Pole sequence L'ordre des phases	E [mm] Länge Length Longueur	F [mm] Gabelöffnung Fork width Ouverture de fourche	Fabrikations- zuordnung Brand relation Attribution produit	Bauform Design Forme	Anwendung Application Application	VPE Qty UV
ES41216FILS	16 mm ²	17,8	71,2	12	12	L1,L2,L3,N,L1,N,L2,N,L3,N,...	212	M6	C	E	FI - LS	10
ES40816H1P	16 mm ²	17,8	80,1	8	12	L1,L2,L3,N,H1,...	152	M6	C	E	LS + H1	10
ES41216H1P	16 mm ²	17,8	80,1	12	12	L1,L2,L3,N,H1,...	232	M6	C	E		10
ES40816H2P	16 mm ²	17,8	89	8	12	L1,L2,L3,N,H1,...	160	M6	C	E	LS + H2	10
ES41216H2P	16 mm ²	17,8	89	12	12	L1,L2,L3,N,H1,...	250	M6	C	E		10
ES40816H1F ES42708-16	16 mm ²	17,8 27	108	8	12	L1,H1,L2,H1,L3,H1,N,H1,.... L1,L2,L3,N,....	216	M6	C N	E	LS + H1 D0	10
ES41216H1F ES42712-16	16 mm ²	17,8 27	108	12	12	L1,H1,L2,H1,L3,H1,N,H1,.... L1,L2,L3,N,....	324	M6	C N	E		10
ES40816H2F	16 mm ²	17,8	142	8	12	L1,H2,L2,H2,L3,H2,N,H2,....	266	M6	C	E	LS + H2	10
ES41216H2F	16 mm ²	17,8	142	12	12	L1,H2,L2,H2,L3,H2,N,H2,....	408	M6	C	E		10

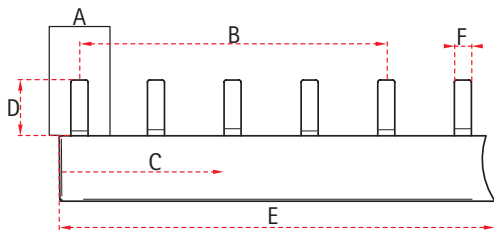

Artikel-Nr. Part # Reference	Querschnitt Cross section Section	A [mm] Modulbreite Module width Largeur module	B [mm] Schrittstand Pitch Distances de pas (L→L)	C Fahnenanzahl Number of lugs Nombre des languettes	D [mm] Fahnenlänge Length of lug Longueur des languettes	Phasenfolge Pole sequence L'ordre des phases	E [mm] Länge Length Longueur	F [mm] Stegbreite Pin width Pointe largeur	Fabrikatzuordnung Brand relation Attribution produit	Bauform Design Forme	Anwendung Application Application	VPE Qty UV
ESS40810A	10 mm ²	17,6	70,4	8	12	L1,L2,L3,N,...	142	4	C	E	LS	10
ESS41210A	10 mm ²	17,6	70,4	12	12	L1,L2,L3,N,...	212	4	C	E		10
ESS40810NA	10 mm ²	17,6	105,6	8	12	L1,N,L2,N,L3,N,L1,N	142	4	C	E	LS + N	10
ESS41210NA	10 mm ²	17,6	105,6	12	12	L1,N,L2,N,L3,N,...	212	4	C	E		10
ESS40810	10 mm ²	17,8	71,2	8	12	L1,L2,L3,N,...	142	4	C	E	LS	10
ESS41210	10 mm ²	17,8	71,2	12	12	L1,L2,L3,N,...	212	4	C	E		10
ESS40810N	10 mm ²	17,8	106,8	12	12	L1,N,L2,N,L3,N,L1,N	142	4	C	E	LS + N	10
ESS41210N	10 mm ²	17,8	106,8	12	12	L1,N,L2,N,L3,N,...	212	4	C	E		10
ESS41210FILS	10 mm ²	17,8	71,2	12	12	L1,L2,L3,N,L1,N,L2,N,L3,N,...	212	4	C	E	FI - LS	10
ESS40810H1P	10 mm ²	17,8	80,1	8	12	L1,L2,L3,N,H1,...	152	4	C	E	LS + H1	10
ESS41210H1P	10 mm ²	17,8	80,1	12	12	L1,L2,L3,N,H1,...	232	4	C	E		10
ESS40810H2P	10 mm ²	17,8	89	8	12	L1,L2,L3,N,H2,...	160	4	C	E	LS + H2	10
ESS41210H2P	10 mm ²	17,8	89	12	12	L1,L2,L3,N,H2,...	250	4	C	E		10
ESS40810H1F ESS42708	10 mm ²	17,8 27	108	8	12	L1,H1,L2,H1,L3,H1,N,H1,... L1,L2,L3,N,...	216	4	C N	E	LS + H1 DO	10
ESS41210H1F ESS42712	10 mm ²		108	12	12		324	4		E		10
ESS40810H2F	10 mm ²	17,8	142	8	12	L1,H2,L2,H2,L3,H2,N,H2,...	266	4	C	E	LS + H2	10
ESS41210H2F	10 mm ²	17,8	142	12	12	L1,H2,L2,H2,L3,H2,N,H2,...	408	4	C	E		10
ESS40816A	16 mm ²	17,6	70,4	8	12	L1,L2,L3,N,...	142	4	C	E	LS	10
ESS41216A	16 mm ²	17,6	70,4	12	12	L1,L2,L3,N,...	212	4	C	E		10
ESS40816NA	16 mm ²	17,6	105,6	8	12	L1,N,L2,N,L3,N,L1,N	142	4	C	E	LS + N	10
ESS41216NA	16 mm ²	17,6	105,6	12	12	L1,N,L2,N,L3,N,...	212	4	C	E		10
ESS40816	16 mm ²	17,8	71,2	8	12	L1,L2,L3,N,...	142	4	C	E	LS	10
ESS41216	16 mm ²	17,8	71,2	12	12	L1,L2,L3,N,...	212	4	C	E		10
ESS40816N	16 mm ²	17,8	106,8	12	12	L1,N,L2,N,L3,N,L1,N	142	4	C	E	LS + N	10
ESS41216N	16 mm ²	17,8	106,8	12	12	L1,N,L2,N,L3,N,...	212	4	C	E		10
ESS41216FILS	16 mm ²	17,8	71,2	12	12	L1,L2,L3,N,L1,N,L2,N,L3,N,...	212	4	C	E	FI - LS	10
ESS40816H1P	16 mm ²	17,8	80,1	8	12	L1,L2,L3,N,H1,...	152	4	C	E	LS + H1	10
ESS41216H1P	16 mm ²	17,8	80,1	12	12	L1,L2,L3,N,H1,...	232	4	C	E		10

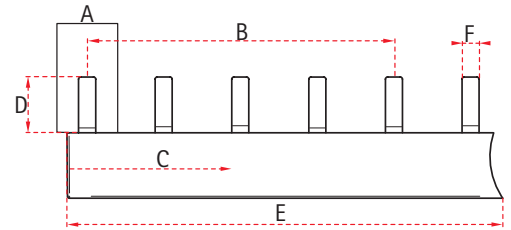

Artikel-Nr. Part # Reference	Querschnitt Cross section Section	A [mm] Modulbreite Module width Largeur module	B [mm] Schrittstand Pitch Distances de pas (L→L)	C Fahnenanzahl Number of lugs Nombre des languettes	D [mm] Fahnenlänge Length of lug Longueur des languettes	Phasenfolge Pole sequence L'ordre des phases	E [mm] Länge Length Longueur	F [mm] Stegbreite Pin width Pointe largeur	Fabrikationszuordnung Brand relation Attribution produit	Bauform Design Forme	Anwendung Application Application	VPE Qty UV
ESS40816H2P	16 mm ²	17,8	89	8	12	L1,L2,L3,N,H2,...	160	4	C	E	LS + H2	10
ESS41216H2P	16 mm ²	17,8	89	12	12	L1,L2,L3,N,H2,...	250	4	C	E		10
ESS40816H1F ESS42708-16	16 mm ²	17,8 27	108	8	12	L1,H1,L2,H1,L3,H1,N,H1,... L1,L2,L3,N,...	216	4	C N	E	LS + H1 DO	10
ESS41216H1F ESS42712-16	16 mm ²		108	12	12		324	4		E		10
ESS40816H2F	16 mm ²	17,8	142	8	12	L1,H2,L2,H2,L3,H2,N,H2,...	266	4	C	E	LS + H2	10
ESS41216H2F	16 mm ²	17,8	142	12	12	L1,H2,L2,H2,L3,H2,N,H2,...	408	4	C	E		10
Definierte Einspeisung durch aufgeschweißte Anschlussklemme Predefined feed-in by welded feed-in terminal Alimentation définie par borne de raccordement soudée												
ESS41210-K25	10 mm ²	17,8	71,2	12	12	L1,L2,L3,N,...	212	4	C	E	LS	10
ESS41216-K25	16 mm ²	17,8	71,2	12	12	L1,L2,L3,N,...	212	4	C	E		10

Vierpolige Phasenschienen in Gabel/Steg Four-pole Busbars fork/pin | Peignes tétrapolaires fourche/pointe

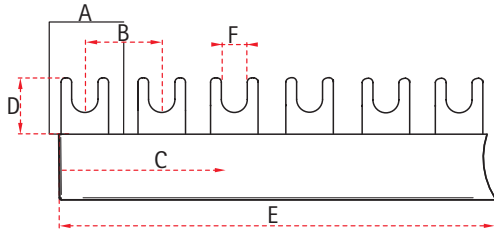

Artikel-Nr. Part # Reference	Querschnitt Cross section Section	A [mm] Modulbreite Module width Longuer module	B [mm] Schrittmaß Pitch Distances de pas (L→L)	C Fahnenanzahl Number of lugs Nombre des languettes	D [mm] Fahnenlänge Length of lug Longueur des languettes	Phasenfolge Pole sequence L'ordre des phases	E [mm] Länge Length Longueur	F [mm] Gabelöffnung Fork width Ouverture de fourche	Fabrikationsnummer Brand relation Attribution produit	Bauform Design Forme	Endkappen End covers Embouts	Anwendung Application Application	VPE Qty UV
706T	10 mm ²	17,8	71,2	12	12	L1,L2,L3,N,...	212	M6	C	T	A2	LS	50
716T	10 mm ²	17,8	71,2	56	12	L1,L2,L3,N,...	1000	M6	C	T	A2		10
706T-16	16 mm ²	17,8	71,2	12	12	L1,L2,L3,N,...	212	M6	C	T	A2		50
716T-16	16 mm ²	17,8	71,2	56	12	L1,L2,L3,N,...	1000	M6	C	T	A2		10
3239	10 mm ²	17,8	106,8	12	12	L1,N,L2,N,L3,N,...	212	M6	C	T	A2		50
3240	10 mm ²	17,8	106,8	54	12	L1,N,L2,N,L3,N,...	965	M6	C	T	A2		10
3242	16 mm ²	17,8	106,8	12	12	L1,N,L2,N,L3,N,...	212	M6	C	T	A2		50
3243	16 mm ²	17,8	106,8	54	12	L1,N,L2,N,L3,N,...	965	M6	C	T	A2		10
3320-10	10 mm ²	18	72	56	12	L1,L2,L3,N,...	1012	M6	K	T	A2	LS	10
3320	16 mm ²	18	72	56	12	L1,L2,L3,N,...	1012	M6	K	T	A2		10
3870-10	10 mm ²	27	108	40	14	L1,L2,L3,N,...	1070	M6	N	T	A2	DO	10
3870	16 mm ²	27	108	40	14	L1,L2,L3,N,...	1070	M6	N	T	A2		10

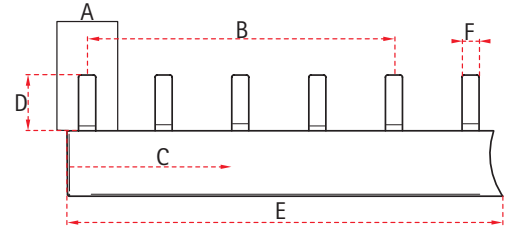

Artikel-Nr. Part # Reference	Querschnitt Cross section Section	A [mm] Modulbreite Module width Longuer module	B [mm] Schrittstand Pitch Distances de pas (L→L)	C Fahnenanzahl Number of lugs Nombre des languettes	D [mm] Fahnenlänge Length of lug Longueur des languettes	Phasenfolge Pole sequence L'ordre des phases	E [mm] Länge Length Longueur	F [mm] Stegbreite Pin width Pointe largeur	Fabrikatzuordnung Brand relation Attribution produit	Bauform Design Forme	Endkappen End covers Embout	Anwendung Application Application	VPE Qty UV	
3544	10 mm ²	17,6	70,4	12	12	L1,L2,L3,N,...	212	4	A	L	A2	LS	50	
3546	10 mm ²	17,6	70,4	56	12	L1,L2,L3,N,...	1000	4	A	L	A2		10	
3548	16 mm ²	17,6	70,4	12	12	L1,L2,L3,N,...	212	4	A	L	A2		10	
3550	16 mm ²	17,6	70,4	56	12	L1,L2,L3,N,...	1000	4	A	L	A2		10	
3900SPM	10 mm ²	17,6	70,4	12	12	L1,L2,L3,N,...	212	4	B	SPM	A10		50	
3901SPM	10 mm ²	17,6	70,4	60	12	L1,L2,L3,N,...	1056	4	B	SPM	A10		10	
3902SPM	16 mm ²	17,6	70,4	12	12	L1,L2,L3,N,...	212	4	B	SPM	A10		10	
3903SPM	16 mm ²	17,6	70,4	60	12	L1,L2,L3,N,...	1056	4	B	SPM	A10		10	
3592	10 mm ²	17,6	105,6	12	12	L1,N,L2,N,L3,N,...	212	4	A	L	A2		50	
3596	10 mm ²	17,6	105,6	54	12	L1,N,L2,N,L3,N,...	950	4	A	L	A2		10	
3600	16 mm ²	17,6	105,6	12	12	L1,N,L2,N,L3,N,...	212	4	A	L	A2		10	
3604	16 mm ²	17,6	105,6	54	12	L1,N,L2,N,L3,N,...	950	4	A	L	A2		10	
3904SPM	10 mm ²	17,6	105,6	12	12	L1,N,L2,N,L3,N,...	212	4	B	SPM	A10		50	
3905SPM	10 mm ²	17,6	105,6	54	12	L1,N,L2,N,L3,N,...	950	4	B	SPM	A10		10	
3906SPM	16 mm ²	17,6	105,6	12	12	L1,N,L2,N,L3,N,...	212	4	B	SPM	A10		10	
3907SPM	16 mm ²	17,6	105,6	54	12	L1,N,L2,N,L3,N,...	950	4	B	SPM	A10		10	
706S	10 mm ²	17,8	71,2	12	12	L1,L2,L3,N,...	212	4	C	L	A2		LS	50
716S	10 mm ²	17,8	71,2	56	12	L1,L2,L3,N,...	1000	4	C	L	A2			10
706S-16	16 mm ²	17,8	71,2	12	12	L1,L2,L3,N,...	212	4	C	L	A2			50
716S-16	16 mm ²	17,8	71,2	56	12	L1,L2,L3,N,...	1000	4	C	L	A2	10		
3490	10 mm ²	17,8	106,8	12	12	L1,N,L2,N,L3,N,...	212	4	C	L	A2	50		
3494	10 mm ²	17,8	106,8	54	12	L1,N,L2,N,L3,N,...	965	4	C	L	A2	10		
3498	16 mm ²	17,8	106,8	12	12	L1,N,L2,N,L3,N,...	212	4	C	L	A2	50		
3502	16 mm ²	17,8	106,8	54	12	L1,N,L2,N,L3,N,...	965	4	C	L	A2	10		
3497	10 mm ²	18	72	56	12	L1,L2,L3,N,...	1012	4	K	L	A2	LS		10
3497-16	16 mm ²	18	72	56	12	L1,L2,L3,N,...	1012	4	K	L	A2		10	
3876	16 mm ²	27	108	36	12	L1,L2,L3,N,...	965	4	N	L	A2	DO	10	
3870SL-30	30 mm ²	27	108	40	12	L1,L2,L3,N,...	1070	6	N	L	A6		10	

Andere Typen auf Anfrage erhältlich. | Different types available on request. | Plus types disponibles sur demande.



Phasenschienen für Hilfsschalter H1+H2

Busbars for Auxiliary switches H1+H2 | Peignes pour auxiliaire H1+H2

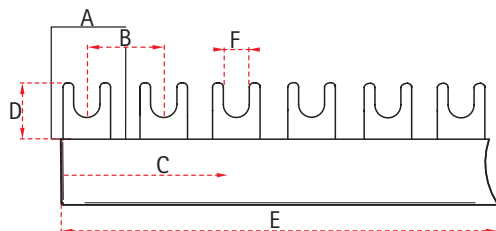

Artikel-Nr. Part # Référence	Querschnitt Cross section Section	A [mm] Modulbreite Module width Larguer module	B [mm] Schrittstand Pitch Distances de pas (L↔L)	C Fahnenanzahl Number of lugs Nombre des languettes	D [mm] Fahnenlänge Length of lug Longueur des languettes	Phasenfolge Pole sequence L'ordre des phases	E [mm] Länge Length Longueur	F [mm] Gabelöffnung Fork width Ouverture de fourche	Fabrikationszuordnung Brand relation Attribution produit	Bauform Design Forme	Endkappen End covers Embout	Anwendung Application Application	VPE Qty UV
3890	10 mm ²	17,8	80,1	52	12	L1,L2,L3,N,H1,...	1032	M6	C	T	A2	LS	10
3890-16	16 mm ²	17,8	80,1	52	12	L1,L2,L3,N,H1,...	1032	M6	C	T	A2		10
3880	10 mm ²	17,8	133,5	48	12	L1,N,H1,L2,N, H1,L3,N,H1,...	1064	M6	C	T	A2		10
3881	16 mm ²	17,8	133,5	48	12	L1,N,H1,L2,N, H1,L3,N,H1,...	1064	M6	C	T	A2		10
3250	10 mm ²	18	81	48	12	L1,L2,L3,N,H1,...	965	M6	C	T	A2	LS	10
3250-16	16 mm ²	18	81	48	12	L1,L2,L3,N,H1,...	965	M6	C	T	A2		10
3207	10 mm ²	18	135	48	12	L1,N,H1,L2,N, H1,L3,N,H1,...	1070	M6	K	T	A2		10
3207-16	16 mm ²	18	135	48	12	L1,N,H1,L2,N, H1,L3,N,H1,...	1070	M6	K	T	A2		10
3206	10 mm ²	17,8	89	48	12	L1,L2,L3,N,H2,...	1050	M6	C	T	A2	LS	10
3206-16	16 mm ²	17,8	89	48	12	L1,L2,L3,N,H2,...	1050	M6	C	T	A2		10
3695T	10 mm ²	17,8	160,2	36	12	L1,N,H2,L2,N, H2,L3,N,H2,...	950	M6	C	T	A2	AFDD ¹	10
3695T-16	16 mm ²	17,8	160,2	36	12	L1,N,H2,L2,N, H2,L3,N,H2,...	950	M6	C	T	A2		10
3878	10 mm ²	18	90	48	12	L1,L2,L3,N,H2,...	1050	M6	K	T	A2	LS	10
3878-16	16 mm ²	18	90	48	12	L1,L2,L3,N,H2,...	1050	M6	K	T	A2		10
3879	10 mm ²	18	162	36	12	L1,N,H2,L2,N, H2,L3,N,H2,...	965	M6	K	T	A2		10
3879-16	16 mm ²	18	162	36	12	L1,N,H2,L2,N, H2,L3,N,H2,...	965	M6	K	T	A2		10

¹für Schrack- / Eaton- / Doepke-Geräte | for Schrack- / Eaton- / Doepke-devices | pour appareils Schrack- / Eaton- / Doepke

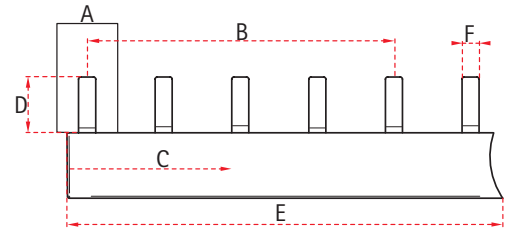

Artikel-Nr. Part # Reference	Querschnitt Cross section Section	A [mm] Modulbreite Module width Longueur module	B [mm] Schrittstand Pitch Distances de pas (L→L)	C Fahnenanzahl Number of lugs Nombre des languettes	D [mm] Fahnenlänge Length of lug Longueur des languettes	Phasenfolge Pole sequence L'ordre des phases	E [mm] Länge Length Longueur	F [mm] Stegbreite Pin width Pointe largeur	Fabrikatszuordnung Brand relation Attribution produit	Bauform Design Forme	Endkappen End covers Embout	Anwendung Application Application	VPE Qty UV
3872	10 mm ²	17,6	79,2	52	12	L1,L2,L3,N,H1,...	1020	4	A	L	A2	LS	10
3874	16 mm ²	17,6	79,2	52	12	L1,L2,L3,N,H1,...	1020	4	A	L	A2		10
3872SPM	10 mm ²	17,6	79,2	52	12	L1,L2,L3,N,H1,...	1020	4	B	SPM	A10		10
3874SPM	16 mm ²	17,6	79,2	52	12	L1,L2,L3,N,H1,...	1020	4	B	SPM	A10		10
3877	10 mm ²	17,6	132	48	12	L1,N,H1,L2,N, H1,L3,N,H1,...	1048	4	A	L	A2		10
3877-16	16 mm ²	17,6	132	48	12		1048	4	A	L	A2		10
3877SPM	10 mm ²	17,6	132	48	12		1048	4	B	SPM	A10		10
3877SPM-16	16 mm ²	17,6	132	48	12		1048	4	B	SPM	A10		10
3892S-10	10 mm ²	17,8	80,1	52	12	L1,L2,L3,N,H1,...	1032	4	C	L	A2	LS	10
3892S	16 mm ²	17,8	80,1	52	12	L1,L2,L3,N,H1,...	1032	4	C	L	A2		10
3880S	10 mm ²	17,8	133,5	48	12	L1,N,H1,L2,N, H1,L3,N,H1,...	1064	4	C	L	A2		10
3896	16 mm ²	17,8	133,5	48	12		1064	4	C	L	A2		10
3250S	10 mm ²	18	81	48	12	L1,L2,L3,N,H1,...	1020	4	K	L	A2	LS	10
3250S-16	16 mm ²	18	81	48	12	L1,L2,L3,N,H1,...	1020	4	K	L	A2		10
3207S	10 mm ²	18	135	48	12	L1,N,H1,L2,N, H1,L3,N,H1,...	1070	4	K	L	A2		10
3207S-16	16 mm ²	18	135	48	12		1070	4	K	L	A2		10
3871SPM	10 mm ²	17,6	88	48	12	L1,L2,L3,N,H2,...	1050	4	B	SPM	A10	LS	10
3871-16SPM	16 mm ²	17,6	88	48	12	L1,L2,L3,N,H2,...	1050	4	B	SPM	A10		10
3873SPM	10 mm ²	17,6	158,4	36	12	L1,N,H2,L2,N, H2,L3,N,H2,...	950	4	B	SPM	A10		10
3873-16SPM	16 mm ²	17,6	158,4	36	12		950	4	B	SPM	A10		10
3206S	10 mm ²	17,8	89	48	12	L1,L2,L3,N,H2,...	1050	4	C	L	A2	LS	10
3206S-16	16 mm ²	17,8	89	48	12	L1,L2,L3,N,H2,...	1050	4	C	L	A2		10
3695S	10 mm ²	17,8	160,2	36	12	L1,N,H2,L2,N, H2,L3,N,H2,...	950	4	C	L	A2		10
3695S-16	16 mm ²	17,8	160,2	36	12		950	4	C	L	A2		10
3878S	10 mm ²	18	90	48	12	L1,L2,L3,N,H2,...	1050	4	K	L	A2	LS	10
3878S-16	16 mm ²	18	90	48	12	L1,L2,L3,N,H2,...	1050	4	K	L	A2		10
3879S	10 mm ²	18	162	36	12	L1,N,H2,L2,N, H2,L3,N,H2,...	965	4	K	L	A2		10
3879S-16	16 mm ²	18	162	36	12		965	4	K	L	A2		10
3874-30	30 mm ²	17,6	79,2	52	12	L1,L2,L3,N,H2,...	1020	4	A	L	A6	10	

Andere Typen auf Anfrage erhältlich. | Different types available on request. | Plus types disponibles sur demande.

Phasenschienen in SKN-Bauform Busbars in SKN design | Peignes en forme SKN

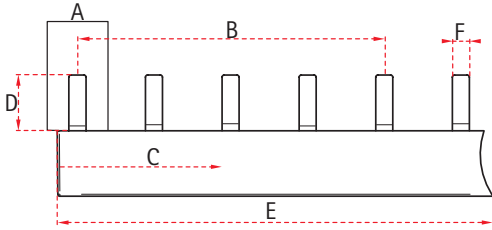

Artikel-Nr. Part # Reference	Querschnitt Cross section Section	A [mm] Modulbreite Module width Longueur module	B [mm] Schrittabstand Pitch Distances de pas (L→L)	C Fahnenanzahl Number of lugs Nombre des languettes	D [mm] Fahnenlänge Length of lug Longueur des languettes	Phasenfolge Pole sequence L'ordre des phases	E [mm] Länge Length Longueur	F [mm] Stegbreite Pin width Pointe largeur	Bauform Design Forme	Endkappen End covers Embout	Anwendung Application Application	VPE Qty UV
SKN0015-16	16 mm ²	17,8	53,4	112	12	L1,N,L2,N,L3,N,...	1000	3,8	█ SKN	A2	1+N (Versatz 9,2) (Offset 9,2)	10
SKN0047-16	16 mm ²	17,8	53,4	112	12	L1,N,L2,N,L3,N,...	1000	3,8	█ SKN	A2	1+N (Versatz 11,9) (Offset 11,9)	10

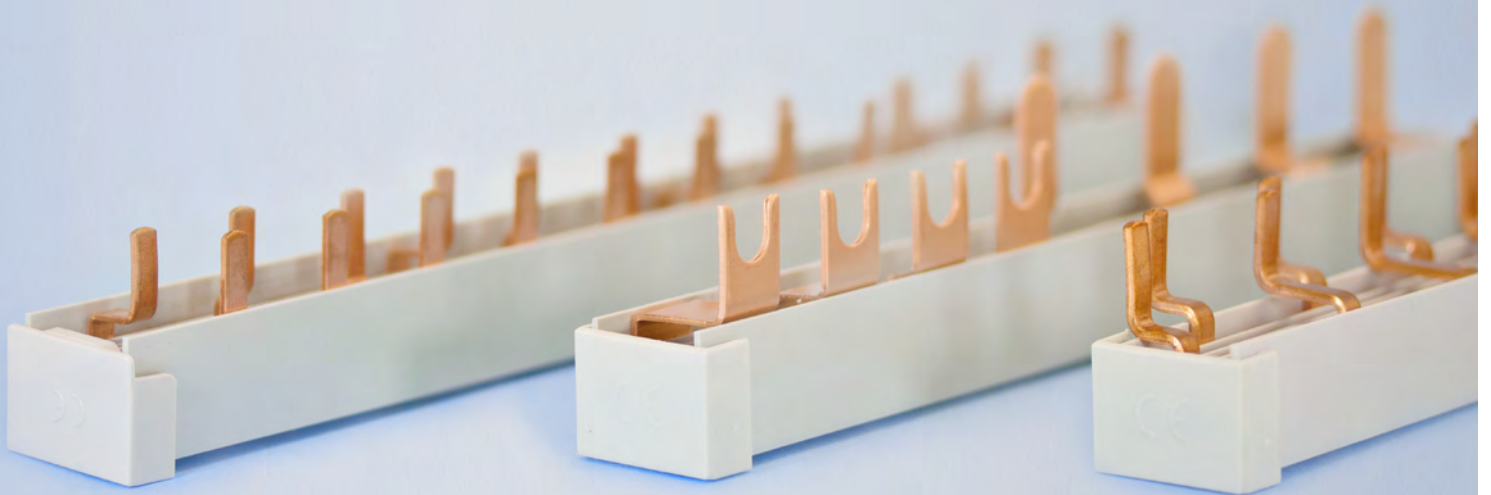

Sonderlösungen | *Special busbars* | *Barres spéciales*

Andere Typen auf Anfrage erhältlich. | *Different types available on request.* | *Plus types disponibles sur demande.*



Weitere Informationen auf Anfrage erhältlich!
Further information available on request!
Plus d'informations disponibles sur demande!
Phone +49 (0) 7722 96 36-0 | info@ftg-germany.de

Phasenschiene Zubehör

Busbar Accessories | Peigne Accessoires

Mit unserer großen Auswahl an Zubehörteilen, die perfekt auf unser Phasenschiene Sortiment zugeschnitten sind, bekommen Sie ein Komplettangebot für Ihren Bedarf.

Our wide selection of accessories which are perfectly matched to our range of busbars provides you with a complete package for all your needs.

Avec notre vaste choix d'accessoires parfaitement adaptés à notre gamme de peignes, vous avez à disposition une offre complète pour votre assortiment.

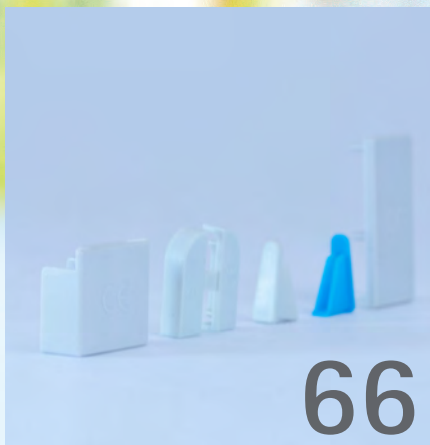

Endkappen
End covers
Embouts





Berührungsschutzkappen
Contact protection covers
Protections contre les contacts directs

Endkappen End covers | Embouts

Artikel-Nr. Part # Référence	Querschnitt Cross section Section	Beschreibung Description Description	Bild Picture Image	VPE Qty UV
A11	□ 10 16 20 mm ²	Endkappe für 1-polige Phasenschiene End cover for 1-pole busbar Embout pour peigne unipolaire		50
A19	□ 10 16 mm ²	Endkappe für 1-polige Phasenschiene mit Funktionssteg End cover for 1-pole busbar with function bridge Embout pour peigne unipolaire avec pointe fonctionnelle		25 Paare 25 Pairs 25 Paires
A20	□ 35 50 mm ²	Endkappe für 1-polige Phasenschiene End cover for 1-pole busbar Embout pour peigne unipolaire		50
A35	□ 10 mm ²	Endkappe für 1-polige Phasenschiene End cover for 1-pole busbar Embout pour peigne unipolaire		25 Paare 25 Pairs 25 Paires
A38	■ 10 mm ²	Endkappe für 1-polige Phasenschiene End cover for 1-pole busbar Embout pour peigne unipolaire		25 Paare 25 Pairs 25 Paires
A39	■ 10 16 20 mm ²	Endkappe für 1-polige Phasenschiene End cover for 1-pole busbar Embout pour peigne unipolaire		50
A61	□ 35 50 mm ²	Endkappe für 1-polige Phasenschiene End cover for 1-pole busbar Embout pour peigne unipolaire		25 Paare 25 Pairs 25 Paires
A69	□ bis 25 mm ² up to 25 mm ² jusqu'à 25 mm ²	Endkappe für 1-polige Phasenschiene End cover for 1-pole busbar Embout pour peigne unipolaire		25 Paare 25 Pairs 25 Paires
A3	□ 10 mm ²	Endkappe für 2-polige Phasenschiene End cover for 2-pole busbar Embout pour peigne bipolaire		50
A1	□ 10 16 mm ²	Endkappe für 3-polige Phasenschiene End cover for 3-pole busbar Embout pour peigne tripolaire		50
A4	□ 10 16 mm ²	Endkappe für 3-polige Phasenschiene End cover for 3-pole busbar Embout pour peigne tripolaire		50
A5	□ 10 16 mm ²	Endkappe für 3-polige Phasenschiene mit Funktionssteg End cover for 3-pole busbar with function bridge Embout pour peigne tripolaire avec pointe fonctionnelle		50
A23	□ 35 mm ²	Endkappe für 3-polige Phasenschiene, geschlossen End cover for 3-pole busbar, closed Embout pour peigne tripolaire, fermé		50
A26	□ 35 mm ²	Endkappe für 3-polige Phasenschiene ohne Deckel End cover for 3-pole busbar without cover Embout pour peigne tripolaire sans couvercle		50
A36	□ 50 mm ²	Endkappe für 3-polige Phasenschiene ohne Deckel End cover for 3-pole busbar without cover Embout pour peigne tripolaire sans couvercle		50
A37	□ 50 mm ²	Endkappe für 3-polige Phasenschiene, geschlossen End cover for 3-pole busbar, closed Embout pour peigne tripolaire, fermé		50
A2	□ 10 16 mm ²	Endkappe für 4-polige Phasenschiene End cover for 4-pole busbar Embout pour peigne tétrapolaire		50
A6	□ 30 mm ²	Endkappe für 4-polige Phasenschiene End cover for 4-pole busbar Embout pour peigne tétrapolaire		50
A10	□ 10 16 mm ²	Endkappe für 4-polige Phasenschiene mit Funktionssteg End cover for 4-pole busbar with function bridge Embout pour peigne tétrapolaire avec pointe fonctionnelle		50

Berührungsschutzkappen

Contact protection covers | Protections contre les contacts directs

Artikel-Nr. Part # Référence	Beschreibung Description Description	Bild Picture Image	VPE Qty UV
BRS 5	<p>■ Berührungsschutz einzeln abtrennbar für 5 TE Protection cover, separable for 5 TE Protection contre les contacts directs, séparable pour 5 TE</p>		10 Stangen 10 Sticks 10 Bâtons
BRL 5	<p>■ Berührungsschutz einzeln abtrennbar für 5 TE Protection cover, separable for 5 TE Protection contre les contacts directs, séparable pour 5 TE</p>		10 Stangen 10 Sticks 10 Bâtons
BRD 5	<p>■ Berührungsschutz für Dachprofil, einzeln abtrennbar für 5 TE Protection cover for roof-profile, separable for 5 TE Protection contre les contacts directs pour profil en forme de toit, séparable pour 5 TE</p>		10 Stangen 10 Sticks 10 Bâtons

Bauformen

Designs | Forme



Schraubanschluss
Clamp screw
Vis de serrage



Steganschluss für Käfigklemmen
Pin connector for cage clamps
Pointe de connexion pour cage de serrage



Steganschluss in Hammerform für Käfigklemmen
Pin connector in hammer shape for cage clamps
Pointe de connexion en forme de marteau pour cage de serrage

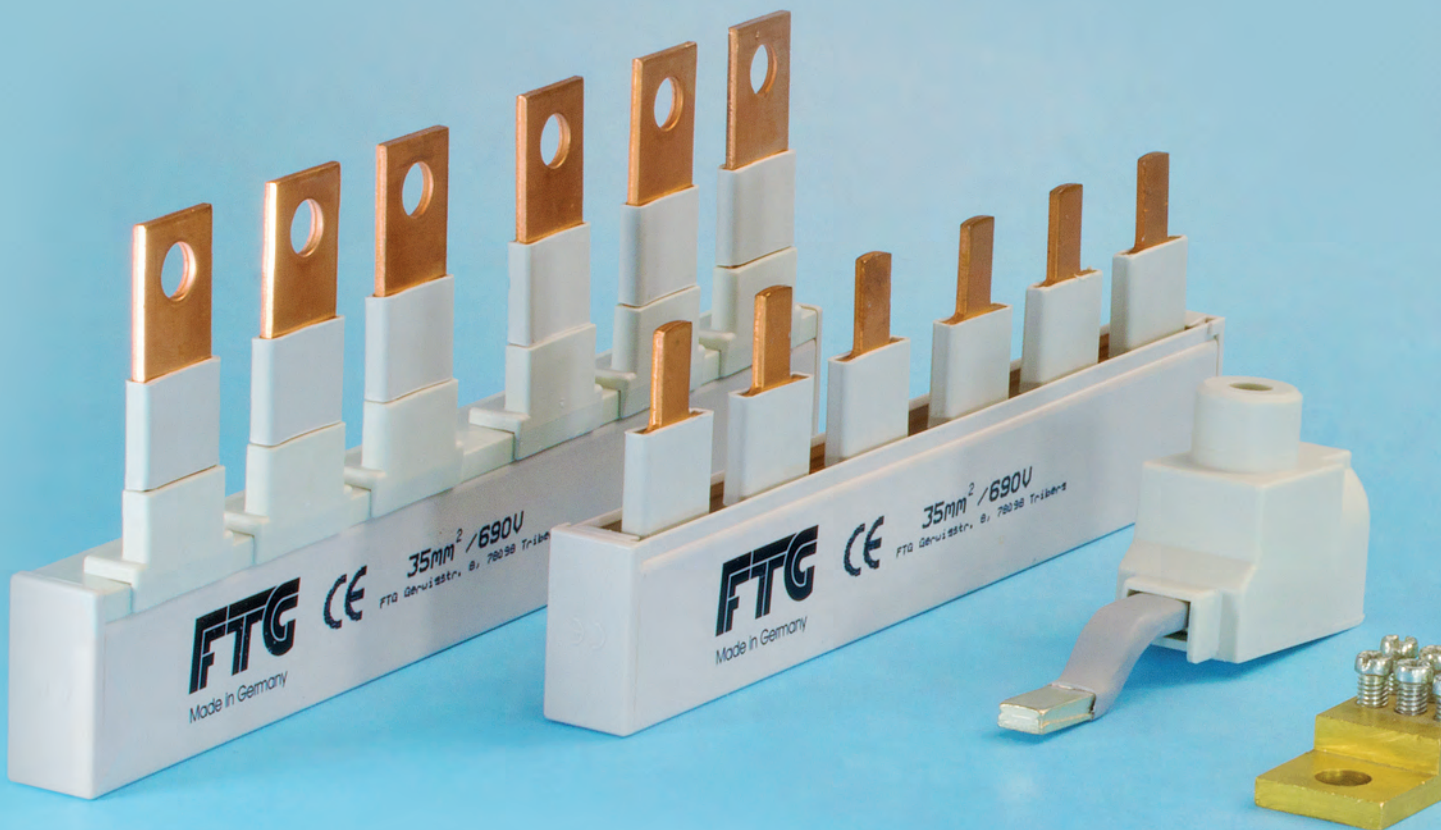

Weitere Informationen auf Anfrage erhältlich!
Further information available on request!
Plus d'informations disponibles sur demande!
Phone +49 (0) 7722 96 36-0 | info@ftg-germany.de

Phasenschiene für NH-Trenner

Busbars for NH fuse switch disconnectors | Peignes pour interrupteurs-fusibles

FTG verfügt über Phasenschiene für NH-Sicherungslasttrennschalter der Baugrößen 00 und 000, z.B. für den Einsatz in Industrieanlagen und dem öffentlichen Stromnetz. Die Phasenschiene von FTG sind auf die herstellereigenen Eigenschaften der NH-Trenner abgestimmt. Aufgrund der Platzersparnisse im Vergleich zum herkömmlichen 60 mm System ist der Verteilerschrank mit der NH-Trennerschiene deutlich übersichtlicher strukturiert.

FTG offers busbars for NH fuse switch disconnectors in sizes 00 and 000, e.g. for use in industrial plants and the public grid. FTG's busbars are matched to the manufacturer-specific properties of the NH disconnectors. Because of the space savings compared to traditional 60 mm system, the switch cabinet with the NH disconnecter busbar is much more clearly laid out.

FTG dispose de peignes pour interrupteurs-fusibles des tailles 00 et 000, p : ex. pour l'utilisation dans les installations industrielles et le réseau d'électricité public. Les peignes de FTG sont adaptés aux caractéristiques spécifiques des fabricants des interrupteurs-fusibles. En raison du gain de place par rapport au système conventionnel à 60 mm, l'armoire de distribution est structurée de manière nettement plus claire grâce aux peignes pour interrupteurs-fusibles.



70

Phasenschiene
Busbars
Peignes



78

Zubehör
Accessories
Accessoires

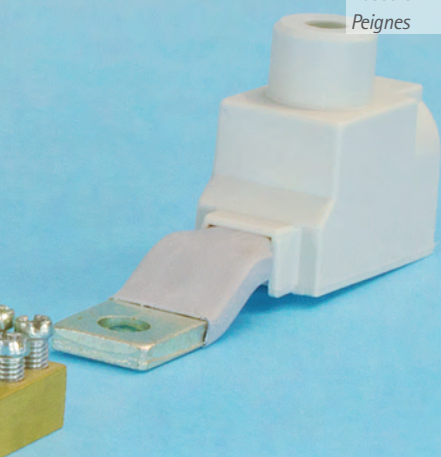

Phasenschiene für NH-Trenner

Busbars for NH fuse switch disconnectors | Peigne pour sectionneurs à fusibles

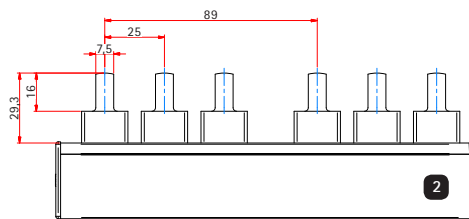
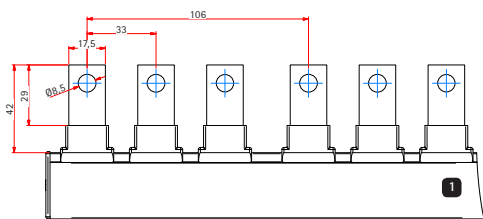

Artikel-Nr. Part. # Reference	Querschnitt Cross section Section	Anzahl Anschlüsse Number of lugs Nombre languettes	Trenner Disconnectors Fusibles	Modulgröße Module size Taille du module	Fabrikatzuordnung Brand relation Attribution produit	Passende Einspeiseklemme Suitable feed-in terminal Borne correspondante	Länge Length Longueur	Stegbreite Pin width Pointe largeur	Fahnenlänge Length of lug Longueur des languettes	Endkappen End covers Embout	VPE Qty UV
-------------------------------------	---	--	--------------------------------------	---	--	--	-----------------------------	---	---	-----------------------------------	----------------

1 Schraubanschluss, Loch Ø 8.5 mm für Schraube M8 | Clamp screw, hole Ø 8,5 mm for M8 screw | Vis de serrage, trou Ø 8,5 mm pour vis M8

5272LD	35 mm ²	6	2	NH00	1	806 056	210	17,5	29	inklusive included y. c.	5
5273LD	35 mm ²	9	3	NH00	1	806 056	316	17,5	29		5
5274LD	35 mm ²	12	4	NH00	1	806 056	422	17,5	29		5
5275LD	35 mm ²	15	5	NH00	1	806 056	528	17,5	29		5
5270LD	35 mm ²	27 pro Meter per metre à un mètre		NH00	1	806 056	952	17,5	29		A23
7272LD	50 mm ²	6	2	NH00	1	806 056	210	17,5	29	inklusive included y. c.	5
7273LD	50 mm ²	9	3	NH00	1	806 056	316	17,5	29		5
7274LD	50 mm ²	12	4	NH00	1	806 056	422	17,5	29		5
7275LD	50 mm ²	15	5	NH00	1	806 056	528	17,5	29		5
7270LD	50 mm ²	27 pro Meter per metre à un mètre		NH00	1	806 056	952	17,5	29		A37

2 Käfigklemme | Cage clamp | Cage de serrage

5112SD	35 mm ²	6	2	NH00	1 7	806 046	180	7,5	16	inklusive included y. c.	5
5113SD	35 mm ²	9	3	NH00	1 7	806 046	267	7,5	16		5
5114SD	35 mm ²	12	4	NH00	1 7	806 046	356	7,5	16		5
5115SD	35 mm ²	15	5	NH00	1 7	806 046	447	7,5	16		5
5110SD	35 mm ²	33 pro Meter per metre à un mètre		NH00	1 7	806 046	978	7,5	16		A26
7112SD	50 mm ²	6	2	NH00	1 7	806 046	180	7,5	16	inklusive included y. c.	5
7113SD	50 mm ²	9	3	NH00	1 7	806 046	267	7,5	16		5
7114SD	50 mm ²	12	4	NH00	1 7	806 046	356	7,5	16		5
7115SD	50 mm ²	15	5	NH00	1 7	806 046	447	7,5	16		5
7110SD	50 mm ²	33 pro Meter per metre à un mètre		NH00	1 7	806 046	978	7,5	16		A36

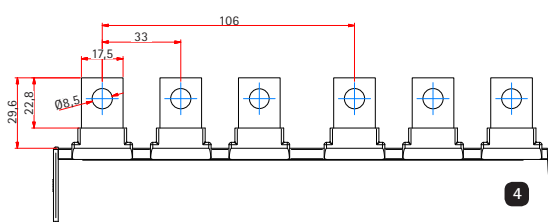
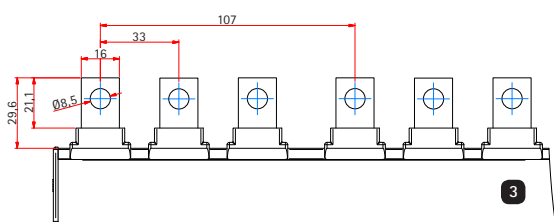

Artikel-Nr. Part. # Reference	Querschnitt Cross section Section	Anzahl Anschlüsse Number of lugs Nombre languettes	Trenner Disconnectors Fusibles	Modulgröße Module size Taille du module	Fabrikatzuordnung Brand relation Attribution produit	Passende Einspeiseklemme Suitable feed-in terminal Borne correspondante	Länge Length Longueur	Stegbreite Pin width Pointe largeur	Fahnenlänge Length of lug Longueur des languettes	Endkappen End covers Embout	VPE Qty UV
-------------------------------------	---	--	--------------------------------------	---	--	--	-----------------------------	---	---	-----------------------------------	----------------

3 Schraubanschluss, Loch Ø 8.5 mm für Schraube M8 | Clamp screw, hole Ø 8,5 mm for M8 screw | Vis de serrage, trou Ø 8,5 mm pour vis M8

5092KD	35 mm ²	6	2	NH00	2	806 049	214	16	21,1	inklusive included y. c.	5
5093KD	35 mm ²	9	3	NH00	2	806 049	320	16	21,1		5
5094KD	35 mm ²	12	4	NH00	2	806 049	426	16	21,1		5
5095KD	35 mm ²	15	5	NH00	2	806 049	532	16	21,1		5
5090KD	35 mm ²	27 pro Meter per metre à un mètre		NH00	2	806 049	956	16	21,1		A23
7092KD	50 mm ²	6	2	NH00	2	806 049	214	16	21,1	inklusive included y. c.	5
7093KD	50 mm ²	9	3	NH00	2	806 049	320	16	21,1		5
7094KD	50 mm ²	12	4	NH00	2	806 049	426	16	21,1		5
7095KD	50 mm ²	15	5	NH00	2	806 049	532	16	21,1		5
7090KD	50 mm ²	27 pro Meter per metre à un mètre		NH00	2	806 049	956	16	21,1		A37

4 Schraubanschluss, Loch Ø 8.5 mm für Schraube M8 | Clamp screw, hole Ø 8,5 mm for M8 screw | Vis de serrage, trou Ø 8,5 mm pour vis M8

5172LD	35 mm ²	6	2	NH000	4	806 047	210	17,5	22,8	inklusive included y. c.	5
5173LD	35 mm ²	9	3	NH000	4	806 047	316	17,5	22,8		5
5174LD	35 mm ²	12	4	NH000	4	806 047	422	17,5	22,8		5
5175LD	35 mm ²	15	5	NH000	4	806 047	528	17,5	22,8		5
5170LD	35 mm ²	27 pro Meter per metre à un mètre		NH000	4	806 047	952	17,5	22,8		A23
7172LD	50 mm ²	6	2	NH000	4	806 047	210	17,5	22,8	inklusive included y. c.	5
7173LD	50 mm ²	9	3	NH000	4	806 047	316	17,5	22,8		5
7174LD	50 mm ²	12	4	NH000	4	806 047	422	17,5	22,8		5
7175LD	50 mm ²	15	5	NH000	4	806 047	528	17,5	22,8		5
7170LD	50 mm ²	27 pro Meter per metre à un mètre		NH000	4	806 047	952	17,5	22,8		A37

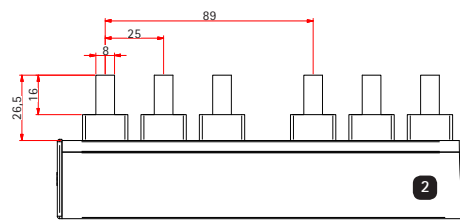
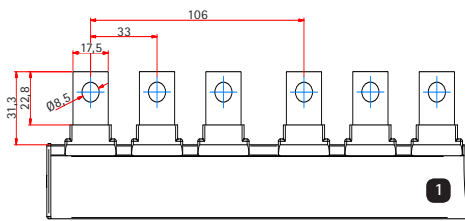

Artikel-Nr. Part. # Reference	Querschnitt Cross section Section	Anzahl Anschlüsse Number of lugs Nombre languettes	Trenner Disconnectors Fusibles	Modulgröße Module size Taille du module	Fabrikatzuordnung Brand relation Attribution produit	Passende Einspeiseklemme Suitable feed-in terminal Borne correspondante	Länge Length Longueur	Stegbreite Pin width Pointe largeur	Fahnenlänge Length of lug Longueur des languettes	Endkappen End covers Embout	VPE Qty UV
1 Schraubanschluss, Loch Ø 8.5 mm für Schraube M8 Clamp screw, hole Ø 8,5 mm for M8 screw Vis de serrage, trou Ø 8,5 mm pour vis M8											
5002LD	35 mm ²	6	2	NH00	4 8 14 16	806 047	210	17,5	22,8	inklusive included y. c.	5
5003LD	35 mm ²	9	3	NH00	4 8 14 16	806 047	316	17,5	22,8		5
5004LD	35 mm ²	12	4	NH00	4 8 14 16	806 047	422	17,5	22,8		5
5005LD	35 mm ²	15	5	NH00	4 8 14 16	806 047	528	17,5	22,8		5
5000LD	35 mm ²	27 pro Meter per metre à un mètre		NH00	4 8 14 16	806 047	952	17,5	22,8		A23
7002LD	50 mm ²	6	2	NH00	4 8 14 16	806 047	210	17,5	22,8	inklusive included y. c.	5
7003LD	50 mm ²	9	3	NH00	4 8 14 16	806 047	316	17,5	22,8		5
7004LD	50 mm ²	12	4	NH00	4 8 14 16	806 047	422	17,5	22,8		5
7005LD	50 mm ²	15	5	NH00	4 8 14 16	806 047	528	17,5	22,8		5
7000LD	50 mm ²	27 pro Meter per metre à un mètre		NH00	4 8 14 16	806 047	952	17,5	22,8		A37
2 Käfigklemme Cage clamp Cage de serrage											
5152SD	35 mm ²	6	2	NH000	4 9 10 11	806 046	180	8	16	inklusive included y. c.	5
5153SD	35 mm ²	9	3	NH000	4 9 10 11	806 046	267	8	16		5
5154SD	35 mm ²	12	4	NH000	4 9 10 11	806 046	356	8	16		5
5155SD	35 mm ²	15	5	NH000	4 9 10 11	806 046	447	8	16		5
5150SD	35 mm ²	33 pro Meter per metre à un mètre		NH000	4 9 10 11	806 046	978	8	16		A26
7152SD	50 mm ²	6	2	NH000	4 9 10 11	806 046	180	8	16	inklusive included y. c.	5
7153SD	50 mm ²	9	3	NH000	4 9 10 11	806 046	267	8	16		5
7154SD	50 mm ²	12	4	NH000	4 9 10 11	806 046	356	8	16		5
7155SD	50 mm ²	15	5	NH000	4 9 10 11	806 046	447	8	16		5
7150SD	50 mm ²	33 pro Meter per metre à un mètre		NH000	4 9 10 11	806 046	978	8	16		A36

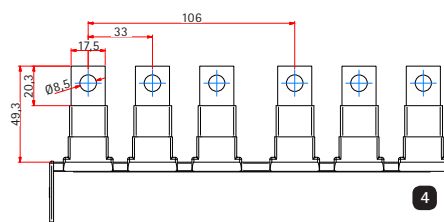
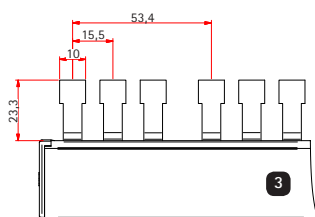

Artikel-Nr. Part # Référence	Querschnitt Cross section Section	Anzahl Anschlüsse Number of lugs Nombre languettes	Trenner Disconnectors Fusibles	Modulgröße Module size Taille du module	Fabrikatzuordnung Brand relation Attribution produit	Passende Einspeisklemme Suitable feed-in terminal Borne correspondante	Länge Length Longueur	Stegbreite Pin width Pointe largeur	Fahnenlänge Length of lug Longueur des languettes	Endkappen End covers Embout	VPE Qty UV
------------------------------------	---	--	--------------------------------------	---	--	---	-----------------------------	---	---	-----------------------------------	----------------

3 Käfigklemme | Cage clamp | Cage de serrage

5232S	35 mm ²	6	2	NH000	5	806 044	110	10	23,3	inklusive included y. c.	5
5233S	35 mm ²	9	3	NH000	5	806 044	164	10	23,3		5
5234S	35 mm ²	12	4	NH000	5	806 044	214	10	23,3		5
5235S	35 mm ²	15	5	NH000	5	806 044	269	10	23,3		5
5230S	35 mm ²	57 pro Meter per metre à un mètre		NH000	5	806 044	988	10	23,3	A26	5
7232S	50 mm ²	6	2	NH000	5	806 044	110	10	23,3	inklusive included y. c.	5
7233S	50 mm ²	9	3	NH000	5	806 044	164	10	23,3		5
7234S	50 mm ²	12	4	NH000	5	806 044	214	10	23,3		5
7235S	50 mm ²	15	5	NH000	5	806 044	269	10	23,3		5
7230S	50 mm ²	57 pro Meter per metre à un mètre		NH000	5	806 044	988	10	23,3	A36	5

4 Schraubanschluss, Loch Ø 8,5 mm für Schraube M8 | Clamp screw, hole Ø 8,5 mm for M8 screw | Vis de serrage, trou Ø 8,5 mm pour vis M8

5242LD	35 mm ²	6	2	NH00	5 10 11	806 056	212	17,5	20,3	inklusive included y. c.	5
5243LD	35 mm ²	9	3	NH00	5 10 11	806 056	318	17,5	20,3		5
5244LD	35 mm ²	12	4	NH00	5 10 11	806 056	424	17,5	20,3		5
5245LD	35 mm ²	15	5	NH00	5 10 11	806 056	530	17,5	20,3		5
5240LD	35 mm ²	27 pro Meter per metre à un mètre		NH00	5 10 11	806 056	952	17,5	20,3	A23	5
7242LD	50 mm ²	6	2	NH00	5 10 11	806 056	212	17,5	20,3	inklusive included y. c.	5
7243LD	50 mm ²	9	3	NH00	5 10 11	806 056	318	17,5	20,3		5
7244LD	50 mm ²	12	4	NH00	5 10 11	806 056	424	17,5	20,3		5
7245LD	50 mm ²	15	5	NH00	5 10 11	806 056	530	17,5	20,3		5
7240LD	50 mm ²	27 pro Meter per metre à un mètre		NH00	5 10 11	806 056	952	17,5	20,3	A37	5

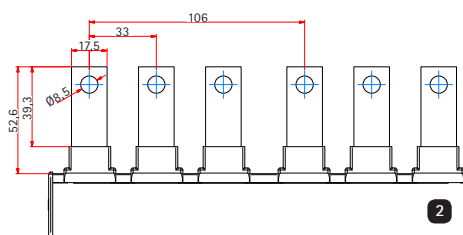
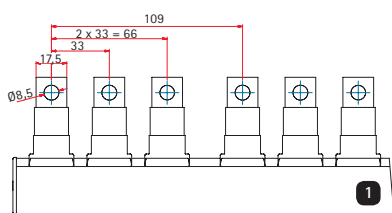

Artikel-Nr. Part # Référence	Querschnitt Cross section Section	Anzahl Anschlüsse Number of lugs Nombre languettes	Trenner Disconnectors Fusibles	Modulgröße Module size Taille du module	Fabrikatzuordnung Brand relation Attribution produit	Passende Einspeisklemme Suitable feed-in terminal Borne correspondante	Länge Length Longueur	Stegbreite Pin width Pointe largeur	Fahnenlänge Length of lug Longueur des languettes	Endkappen End covers Embout	VPE Qty UV
------------------------------------	---	--	--------------------------------------	---	--	---	-----------------------------	---	---	-----------------------------------	----------------

1 Schraubanschluss, Loch Ø 8,5 mm für Schraube M8 | Clamp screw, hole Ø 8,5 mm for M8 screw | Vis de serrage, trou Ø 8,5 mm pour vis M8

5162LD	35 mm ²	6	2	NH00	6 9	806 056	218	17,5	17,2	inklusive included y. c.	5
5163LD	35 mm ²	9	3	NH00	6 9	806 056	327	17,5	17,2		5
5164LD	35 mm ²	12	4	NH00	6 9	806 056	436	17,5	17,2		5
5165LD	35 mm ²	15	5	NH00	6 9	806 056	545	17,5	17,2		5
5160LD	35 mm ²	27 pro Meter per metre à un mètre		NH00	6 9	806 056	980	17,5	17,2	A23	5
7162LD	50 mm ²	6	2	NH00	6 9	806 056	218	17,5	17,2	inklusive included y. c.	5
7163LD	50 mm ²	9	3	NH00	6 9	806 056	327	17,5	17,2		5
7164LD	50 mm ²	12	4	NH00	6 9	806 056	436	17,5	17,2		5
7165LD	50 mm ²	15	5	NH00	6 9	806 056	545	17,5	17,2		5
7160LD	50 mm ²	27 pro Meter per metre à un mètre		NH00	6 9	806 056	980	17,5	17,2	A37	5

2 Schraubanschluss, Loch Ø 8,5 mm für Schraube M8 | Clamp screw, hole Ø 8,5 mm for M8 screw | Vis de serrage, trou Ø 8,5 mm pour vis M8

5212LD	35 mm ²	6	2	NH00	7	806 040	212	17,5	39,3	inklusive included y. c.	5
5213LD	35 mm ²	9	3	NH00	7	806 040	318	17,5	39,3		5
5214LD	35 mm ²	12	4	NH00	7	806 040	424	17,5	39,3		5
5215LD	35 mm ²	15	5	NH00	7	806 040	530	17,5	39,3		5
5210LD	35 mm ²	27 pro Meter per metre à un mètre		NH00	7	806 040	956	17,5	39,3	A23	5
7212LD	50 mm ²	6	2	NH00	7	806 040	212	17,5	39,3	inklusive included y. c.	5
7213LD	50 mm ²	9	3	NH00	7	806 040	318	17,5	39,3		5
7214LD	50 mm ²	12	4	NH00	7	806 040	424	17,5	39,3		5
7215LD	50 mm ²	15	5	NH00	7	806 040	530	17,5	39,3		5
7210LD	50 mm ²	27 pro Meter per metre à un mètre		NH00	7	806 040	956	17,5	39,3	A37	5

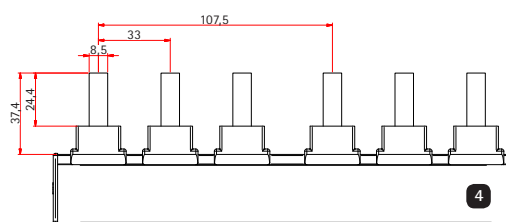
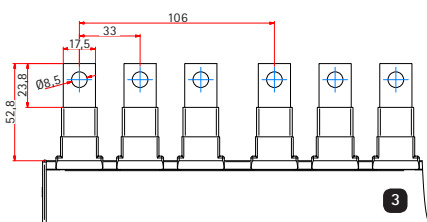

Artikel-Nr. Part. # Référence	Querschnitt Cross section Section	Anzahl Anschlüsse Number of lugs Nombre languettes	Trenner Disconnectors Fusibles	Modulgröße Module size Taille du module	Fabrikatzuordnung Brand relation Attribution produit	Passende Einspeisklemme Suitable feed-in terminal Borne correspondante	Länge Length Longueur	Stegbreite Pin width Pointe largeur	Fahnenlänge Length of lug Longueur des languettes	Endkappen End covers Embout	VPE Qty UV
-------------------------------------	---	--	--------------------------------------	---	--	---	-----------------------------	---	---	-----------------------------------	----------------

3 Schraubanschluss, Loch Ø 8,5 mm für Schraube M8 | Clamp screw, hole Ø 8,5 mm for M8 screw | Vis de serrage, trou Ø 8,5 mm pour vis M8

5282LD	35 mm ²	6	2	NH00	8 15	806 056	216	17,5	23,8	inklusive included y. c.	5
5283LD	35 mm ²	9	3	NH00	8 15	806 056	318	17,5	23,8		5
5284LD	35 mm ²	12	4	NH00	8 15	806 056	428	17,5	23,8		5
5285LD	35 mm ²	15	5	NH00	8 15	806 056	534	17,5	23,8		5
5280LD	35 mm ²	27 pro Meter per metre à un mètre		NH00	8 15	806 056	956	17,5	23,8	A23	5
7282LD	50 mm ²	6	2	NH00	8 15	806 056	216	17,5	23,8	inklusive included y. c.	5
7283LD	50 mm ²	9	3	NH00	8 15	806 056	318	17,5	23,8		5
7284LD	50 mm ²	12	4	NH00	8 15	806 056	428	17,5	23,8		5
7285LD	50 mm ²	15	5	NH00	8 15	806 056	534	17,5	23,8		5
7280LD	50 mm ²	27 pro Meter per metre à un mètre		NH00	8 15	806 056	956	17,5	23,8	A37	5

4 Käfigklemme | Cage clamp | Cage de serrage

5082SD	35 mm ²	6	2	NH00	11	806 057	212	8,5	24,4	inklusive included y. c.	5
5083SD	35 mm ²	9	3	NH00	11	806 057	318	8,5	24,4		5
5084SD	35 mm ²	12	4	NH00	11	806 057	424	8,5	24,4		5
5085SD	35 mm ²	15	5	NH00	11	806 057	530	8,5	24,4		5
5080SD	35 mm ²	27 pro Meter per metre à un mètre		NH00	11	806 057	952	8,5	24,4	A23	5
7082SD	50 mm ²	6	2	NH00	11	806 057	212	8,5	24,4	inklusive included y. c.	5
7083SD	50 mm ²	9	3	NH00	11	806 057	318	8,5	24,4		5
7084SD	50 mm ²	12	4	NH00	11	806 057	424	8,5	24,4		5
7085SD	50 mm ²	15	5	NH00	11	806 057	530	8,5	24,4		5
7080SD	50 mm ²	27 pro Meter per metre à un mètre		NH00	11	806 057	952	8,5	24,4	A37	5

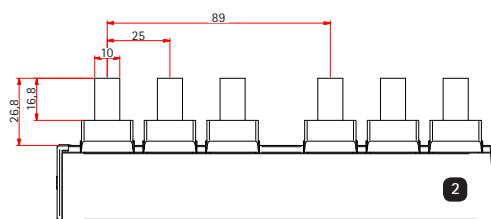
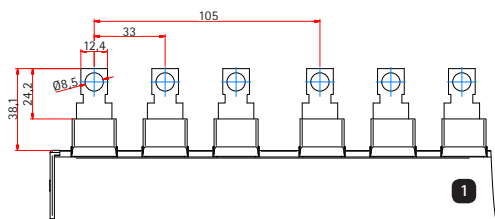

Artikel-Nr. Part # Référence	Querschnitt Cross section Section	Anzahl Anschlüsse Number of lugs Nombre languettes	Trenner Disconnectors Fusibles	Modulgröße Module size Taille du module	Fabrikatzuordnung Brand relation Attribution produit	Passende Einspeisklemme Suitable feed-in terminal Borne correspondante	Länge Length Longueur	Stegbreite Pin width Pointe largeur	Fahnenlänge Length of lug Longueur des languettes	Endkappen End covers Embout	VPE Qty UV
------------------------------------	---	--	--------------------------------------	---	--	---	-----------------------------	---	---	-----------------------------------	----------------

1 Schraubanschluss, Loch Ø 8,5 mm für Schraube M8 | Clamp screw, hole Ø 8,5 mm for M8 screw | Vis de serrage, trou Ø 8,5 mm pour vis M8

5142K	35 mm ²	6	2	NH00	12	806 040	212	12,4	24,2	inklusive included y. c.	5
5143K	35 mm ²	9	3	NH00	12	806 040	318	12,4	24,2		5
5144K	35 mm ²	12	4	NH00	12	806 040	424	12,4	24,2		5
5145K	35 mm ²	15	5	NH00	12	806 040	530	12,4	24,2		5
5140K	35 mm ²	27 pro Meter per metre à un mètre		NH00	12	806 040	952	12,4	24,2	A26	5
7142K	50 mm ²	6	2	NH00	12	806 040	212	12,4	24,2	inklusive included y. c.	5
7143K	50 mm ²	9	3	NH00	12	806 040	318	12,4	24,2		5
7144K	50 mm ²	12	4	NH00	12	806 040	424	12,4	24,2		5
7145K	50 mm ²	15	5	NH00	12	806 040	530	12,4	24,2		5
7140K	50 mm ²	27 pro Meter per metre à un mètre		NH00	12	806 040	952	12,4	24,2	A36	5

2 Käfigklemme | Cage clamp | Cage de serrage

5102S	35 mm ²	6	2	NH000	12	806 046	180	10	16,8	inklusive included y. c.	5
5103S	35 mm ²	9	3	NH000	12	806 046	270	10	16,8		5
5104S	35 mm ²	12	4	NH000	12	806 046	360	10	16,8		5
5105S	35 mm ²	15	5	NH000	12	806 046	450	10	16,8		5
5100S	35 mm ²	33 pro Meter per metre à un mètre		NH000	12	806 046	990	10	16,8	A26	5
7102S	50 mm ²	6	2	NH000	12	806 046	180	10	16,8	inklusive included y. c.	5
7103S	50 mm ²	9	3	NH000	12	806 046	270	10	16,8		5
7104S	50 mm ²	12	4	NH000	12	806 046	360	10	16,8		5
7105S	50 mm ²	15	5	NH000	12	806 046	450	10	16,8		5
7100S	50 mm ²	33 pro Meter per metre à un mètre		NH000	12	806 046	990	10	16,8	A36	5

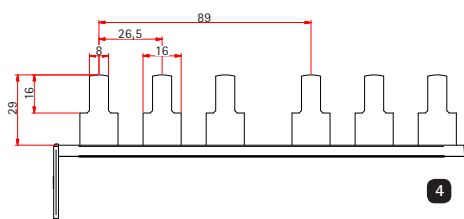
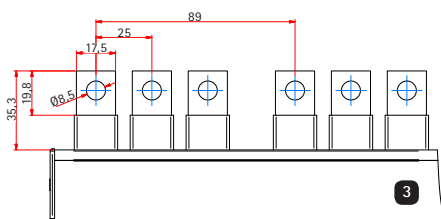

Artikel-Nr. Part # Référence	Querschnitt Cross section Section	Anzahl Anschlüsse Number of lugs Nombre languettes	Trenner Disconnectors Fusibles	Modulgröße Module size Taille du module	Fabrikatzuordnung Brand relation Attribution produit	Passende Einspeisklemme Suitable feed-in terminal Borne correspondante	Länge Length Longueur	Stegbreite Pin width Pointe largeur	Fahnenlänge Length of lug Longueur des languettes	Endkappen End covers Embout	VPE Qty UV
------------------------------------	---	--	--------------------------------------	---	--	---	-----------------------------	---	---	-----------------------------------	----------------

3 Schraubanschluss, Loch \varnothing 8,5 mm für Schraube M8 | Clamp screw, hole \varnothing 8,5 mm for M8 screw | Vis de serrage, trou \varnothing 8,5 mm pour vis M8

5292LD	35 mm ²	6	2	NH000	14	806 066	180	17,5	19,8	inklusive included y. c.	5
5293LD	35 mm ²	9	3	NH000	14	806 066	267	17,5	19,8		5
5294LD	35 mm ²	12	4	NH000	14	806 066	356	17,5	19,8		5
5295LD	35 mm ²	15	5	NH000	14	806 066	447	17,5	19,8		5
5290LD	35 mm ²	27 pro Meter per metre à un mètre		NH000	14	806 066	800	17,5	19,8		A23
7292LD	50 mm ²	6	2	NH000	14	806 066	180	17,5	19,8	inklusive included y. c.	5
7293LD	50 mm ²	9	3	NH000	14	806 066	267	17,5	19,8		5
7294LD	50 mm ²	12	4	NH000	14	806 066	356	17,5	19,8		5
7295LD	50 mm ²	15	5	NH000	14	806 066	447	17,5	19,8		5
7290LD	50 mm ²	27 pro Meter per metre à un mètre		NH000	14	806 066	800	17,5	19,8		A37

4 Käfigklemme | Cage clamp | Cage de serrage

5152SD-OK	35 mm ²	6	2	NH000	15	806 072	180	8 16	29	inklusive included y. c.	5
5153SD-OK	35 mm ²	9	3	NH000	15	806 072	267	8 16	29		5
5154SD-OK	35 mm ²	12	4	NH000	15	806 072	356	8 16	29		5
5155SD-OK	35 mm ²	15	5	NH000	15	806 072	445	8 16	29		5
5150SD-OK	35 mm ²	27 pro Meter per metre à un mètre		NH000	15	806 072	800	8 16	29		A23
7152SD-OK	50 mm ²	6	2	NH000	15	806 072	180	8 16	29	inklusive included y. c.	5
7153SD-OK	50 mm ²	9	3	NH000	15	806 072	267	8 16	29		5
7154SD-OK	50 mm ²	12	4	NH000	15	806 072	356	8 16	29		5
7155SD-OK	50 mm ²	15	5	NH000	15	806 072	445	8 16	29		5
7150SD-OK	50 mm ²	27 pro Meter per metre à un mètre		NH000	15	806 072	800	8 16	29		A37

Zubehör Accessories | Accessoires



Einspeiseklemme, für Kupfer- oder Aluminiumleiter 95 mm²

Feed-in terminal, for copper or aluminium 95 mm² | Bornes de puissance, pour conducteurs cuivre ou aluminium 95 mm²

Artikel-Nr. Part # Référence	Domarten Type of shield Type de court	Modulgröße Module size Taille du module	Anschlussart Connection type Type de connexion	Breite Width Largeur	Länge Length Longueur	Anschlussschraube Connection screw Vis de connexion	Ø		VPE Qty UV	
250 A, AC 690 V / DC 1000 V, Zuführung: längs Feed in: lengthwise Amenée: longitudinale										
806-057*	1 hoher Dom long shield écran long	NH00	Käfigklemme Cage clamp Bornes à cage	10 mm	23 mm	SW6	25 – 95 mm ²	25 – 70 mm ²	9	
806-041*		NH00		10 mm	23 mm	SW6	25 – 95 mm ²	25 – 70 mm ²	9	
806-044*	2 niederer Dom short shield écran court	NH000		10 mm	23 mm	SW6	25 – 95 mm ²	25 – 70 mm ²	9	
806-046*		NH000		8 mm	23 mm	SW6	25 – 95 mm ²	25 – 70 mm ²	9	
806-047*		NH00		17,5 mm	23 mm	SW6	25 – 95 mm ²	25 – 70 mm ²	9	
806-072*	3 ohne Dom without shield sans écran	NH000		17,5 mm	23 mm	SW6	25 – 95 mm ²	25 – 70 mm ²	9	
806-056*		NH00		Ø 8,5 Klemmschraube Clamp screw Vis de serrage	17,5 mm	23 mm	SW6	25 – 95 mm ²	25 – 70 mm ²	9
806-040*		NH00			17,5 mm	23 mm	SW6	25 – 95 mm ²	25 – 70 mm ²	9
806-066*		NH000			16 mm	23 mm	SW6	25 – 95 mm ²	25 – 70 mm ²	9
806-049*		NH00			16 mm	23 mm	SW6	25 – 95 mm ²	25 – 70 mm ²	9

* Bitte fügen Sie "OD" für ohne Dom oder "ND" für niederer Dom der Artikel-Nr. an, zum Beispiel 806/040ND

* Please add "OD" for without shield or "ND" for short shield to the article no., for example 806/040ND

* Veuillez ajouter "ND" pour écran court ou "OD" pour sans écran au Référence, par exemple 806/040ND



Endkappen für 3-polige Phasenschielen

End covers for 3-poles busbars | Embouts pour peignes tripolaires

Artikel-Nr. Part # Référence	Querschnitt Cross section Section	Beschreibung Description Description	VPE Qty UV
4 A23	35 mm ²	geschlossen closed fermé	50
A26	35 mm ²	offen open ouvert	50
A36	50 mm ²	offen open ouvert	50
A37	50 mm ²	geschlossen closed fermé	50

NH-Trennerklemmen

Terminals for NH fuse switch disconnectors | Bornes pour interrupteur à fusible NH

5 KNDB1410	10 mm ²	Klemmschraubenanschluss connection with clamp screw connexion par vis de serrage	50
6 KNDB1316	16 mm ²	Klemmschraubenanschluss connection with clamp screw connexion par vis de serrage	50
7 KDDB1325	25 mm ²	Stiftanschluss pin connector connexion par broche	50
8 KDDB1235	35 mm ²	Stiftanschluss pin connector connexion par broche	50

Auswahl der passenden Anschlussklemme

Selection of matching terminal clips | Sélection du terminal de connexion approprié

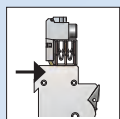

2-/3-polig | Klemme zieht
2-/3-phase | Terminal pulls
2-/3-phase | Borne tire
Art. 802-180

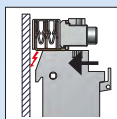

2-/3-polig | Klemme schiebt
2-/3-phase | Terminal pushes
2-/3-phase | Borne pousse
Art. 802-153S

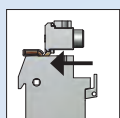

1-polig | Klemme schiebt
1-phase | Terminal pushes
1-phase | Borne pousse
Art. 802-153S

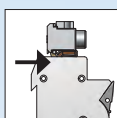

1-polig | Klemme zieht
1-phase | Terminal pulls
1-phase | Borne tire
Art. 802-150S

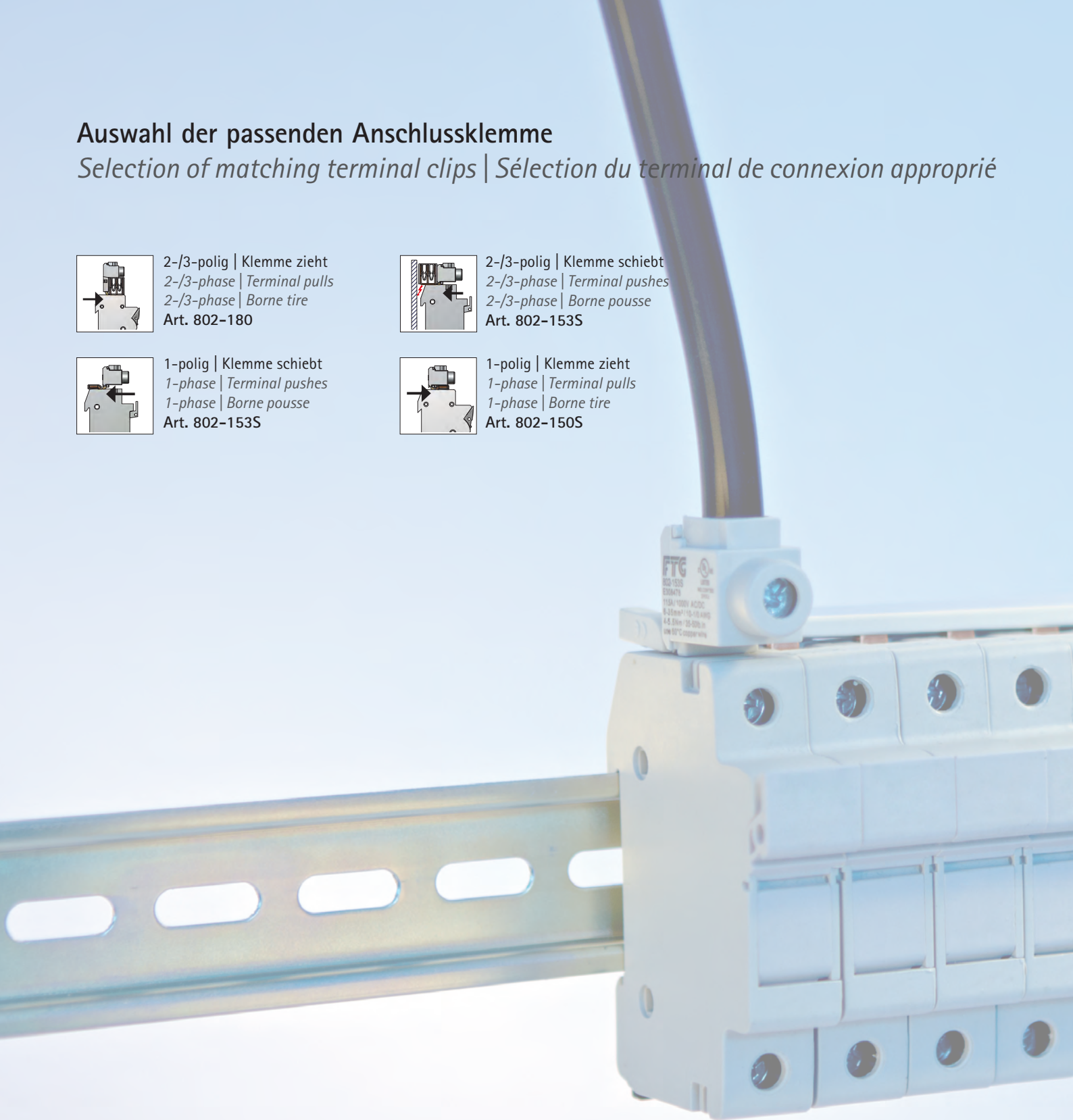

Weitere Informationen auf Anfrage erhältlich!
Further information available on request!
Plus d'informations disponibles sur demande!
Phone +49 (0) 7722 96 36-0 | info@ftg-germany.de

UL Phasenschienen

UL Busbars | UL Peignes

FTG bietet 1- bis 3-polige Phasenschienen in Stegführung nach UL508 und UL489 für die verschiedenen Hersteller von Leitungsschutzschaltern und Sicherungshaltern an. Die Schienen nach UL508 und die Serie ULcut sind für Ströme bis 200 A verfügbar und können individuell in der Länge gesägt werden. Zusätzlich gibt es das passende Sortiment an Einspeiseklemmen, Endkappen und Berührungsschutz für die einzelnen Serien.

FTG offers 1-3 pole busbars in pin design according to UL508 and UL489 for various makes of line circuit-breakers and fuse mounts. The UL508 bars and the ULcut series are available for currents up to 200 A and can be cut individually to the required length. In addition, the matching range of feed terminals, end covers and contact protection devices is available for the individual series.

FTG propose des peignes uni- à tripolaires en version à pointe selon UL508 et UL489 pour les différents fabricants de disjoncteurs et de porte-fusibles. Les peignes selon UL508 et la série ULcut sont disponibles pour des courants jusqu'à 200 A et peuvent être sciés individuellement en longueur. De plus, il y a l'assortiment adapté de bornes d'alimentation, d'embouts d'extrémité et de protection contre les contacts pour les différentes séries.

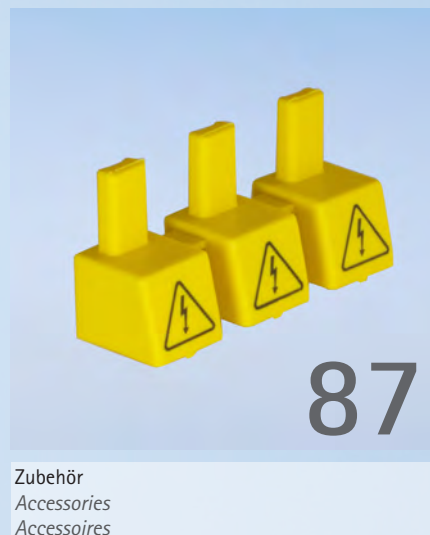
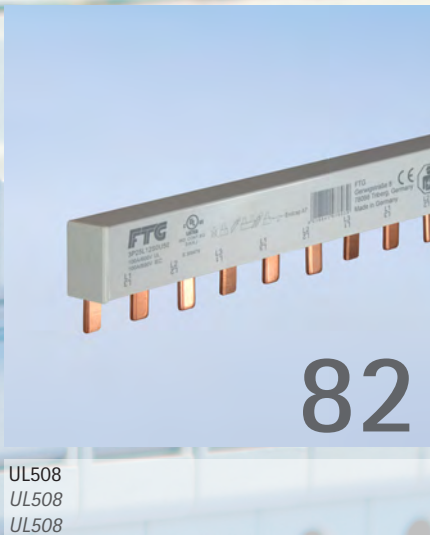

Phasenschienen UL508 Busbars UL508 | Peignes UL508

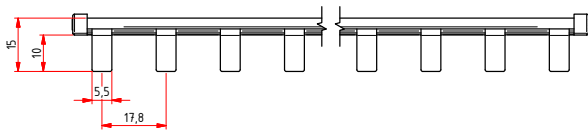

1

Artikel-Nr. Part # Référence	Querschnitt Cross section Section	Modulbreite Module width Larguer module	Pole Poles Poles	Fahnenanzahl Number of lugs Nombre des languettes	Phasenfolge Pole sequence L'ordre des phases	Länge Length Longueur	Endkappen End covers Embout	VPE Qty UV
1 1P18L06S0U50	18 mm ²	17,8 mm	1	6	L1,L1,...	104 mm	A69 A42	50
1P18L12S0U50	18 mm ²	17,8 mm	1	12	L1,L1,...	210 mm	A69 A42	25
1P18K57S0U50	18 mm ²	17,8 mm	1	57	L1,L1,...	1012 mm	A69 A42	10
1P25L06S0U50	25 mm ²	17,8 mm	1	6	L1,L1,...	104 mm	A69 A42	50
1P25L12S0U50	25 mm ²	17,8 mm	1	12	L1,L1,...	210 mm	A69 A42	25
1P25K57S0U50	25 mm ²	17,8 mm	1	57	L1,L1,...	1012 mm	A69 A42	10
1P18K37N0U50	18 mm ²	27 mm	1	37	L1,L1,...	985 mm	A69 A42	10
1P25K37N0U50	25 mm ²	27 mm	1	37	L1,L1,...	985 mm	A69 A42	10
2P18L12S0U50	18 mm ²	17,8 mm	2	12	L1,L2,...	212 mm	A7	25
2P18L56S0U50	18 mm ²	17,8 mm	2	56	L1,L2,...	991 mm	A7	10
2P25L12S0U50	25 mm ²	17,8 mm	2	12	L1,L2,...	212 mm	A7	25
2P25L56S0U50	25 mm ²	17,8 mm	2	56	L1,L2,...	991 mm	A7	10
3P18L12S0U50	18 mm ²	17,8 mm	3	12	L1,L2,L3,...	212 mm	A7	25
3P18L57S0U50	18 mm ²	17,8 mm	3	57	L1,L2,L3,...	1009 mm	A7	10
3P25L12S0U50	25 mm ²	17,8 mm	3	12	L1,L2,L3,...	212 mm	A7	25
3P25L57S0U50	25 mm ²	17,8 mm	3	57	L1,L2,L3,...	1009 mm	A7	10

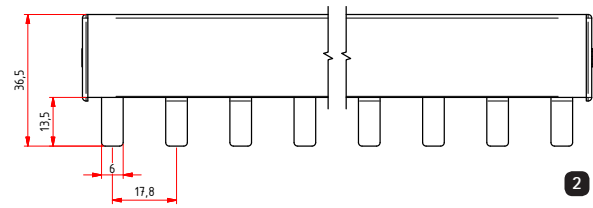

Artikel-Nr. Part # Référence	Querschnitt Cross section Section	Modulbreite Module width Larguer module	Pole Poles Pôles	Fahnenanzahl Number of lugs Nombre des languettes	Phasenfolge Pole sequence L'ordre des phases	Länge Length Longueur	Endkappen End covers Embout	VPE Qty UV
2 H1 nach jedem Pol H1 behind each pole H1 après chaque phase								
2P18L38S1U50	18 mm ²	17,8 mm	2	38	L1,H1,L2,H1,...	1015 mm	A7	10
2P25L38S1U50	25 mm ²	17,8 mm	2	38	L1,H1,L2,H1,...	1015 mm	A7	10
3P18L39S1U50	18 mm ²	17,8 mm	3	39	L1,H1,L2,H1,L3,H1,...	1040 mm	A7	10
3P25L39S1U50	25 mm ²	17,8 mm	3	39	L1,H1,L2,H1,L3,H1,...	1040 mm	A7	10
H1 nach jeder Sequenz H1 behind each sequence H1 après chaque séquence								
2P18L46S2U50	18 mm ²	17,8 mm	2	46	L1,L2,H1,...	1009 mm	A7	10
2P25L46S2U50	25 mm ²	17,8 mm	2	46	L1,L2,H1,...	1009 mm	A7	10
3P18L48S2U50	18 mm ²	17,8 mm	3	48	L1,L2,L3,H1,...	984 mm	A7	10
3P25L48S2U50	25 mm ²	17,8 mm	3	48	L1,L2,L3,H1,...	984 mm	A7	10

	1-polig 1-pole 1-pôle	2-3 polig 2-3 poles 2-3 pôles
Max. Betriebsspannung Max. operating voltage Tension de service max.	1000 V AC/DC	600 V AC/DC
Einspeisung am Schienenanfang bzw. -ende Feed-in at beginning / ending Alimentation au début ou à la fin du peigne		
Max. Schienenstrom Is/Phase Max. current Is/Phase Intensité max. Is/phase	18 mm ² = 80 A	25 mm ² = 100 A
Mitteneinspeisung Center feed-in Alimentation centrale		
Max. Schienenstrom Is/Phase Max. current Is/Phase Intensité max. Is/phase	18 mm ² = 160 A	25 mm ² = 200 A
Belastbarkeit Load-bearing capacity Capacité de charge	Bei 35° Umgebungstemperatur in Abhängigkeit von Einspeisepunkt At 35° ambient temperature depending of feed-in point À une température ambiante de 35° en fonction du point d'alimentation	

Phasenschiene UL489 Busbars UL489 | Peignes UL489

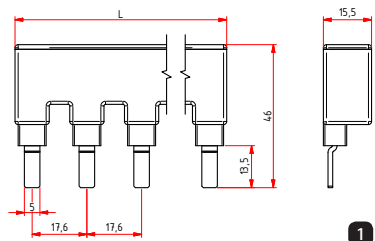

Artikel-Nr. Part # Référence	Querschnitt Cross section Section	Modulbreite Module width Larguer module	Pole Poles Poles	Fahnenanzahl Number of lugs Nombre des languettes	Phasenfolge Pole sequence L'ordre des phases	Länge Length Longueur	VPE Qty UV
1 ULC106A16A	16 mm ²	17,6 mm	1	6	L1,L1,...	99 mm	10
ULC112A16A	16 mm ²	17,6 mm	1	12	L1,L1,...	205 mm	10
ULC118A16A	16 mm ²	17,6 mm	1	18	L1,L1,...	310 mm	10
ULC206A16A	16 mm ²	17,6 mm	2	6	L1,L2,...	99 mm	10
ULC212A16A	16 mm ²	17,6 mm	2	12	L1,L2,...	205 mm	10
ULC218A16A	16 mm ²	17,6 mm	2	18	L1,L2,...	310 mm	10
ULC306A16A	16 mm ²	17,6 mm	3	6	L1,L2,L3,...	99 mm	10
ULC312A16A	16 mm ²	17,6 mm	3	12	L1,L2,L3,...	205 mm	10
ULC318A16A	16 mm ²	17,6 mm	3	18	L1,L2,L3,...	310 mm	10

	1-polig 1-pole 1-pôle	2- und 3-polig 2- and 3-poles 2- et 3-pôles
Max. Betriebsspannung Max. operating voltage Tension de service max.	1000 V AC/DC	600 V AC/DC
Max. Schienenstrom Is/Phase Max. current Is/Phase Intensité max. Is/phase	115 A	115 A

Phasenschiene ULcut Busbars for ULcut | Peignes pour ULcut

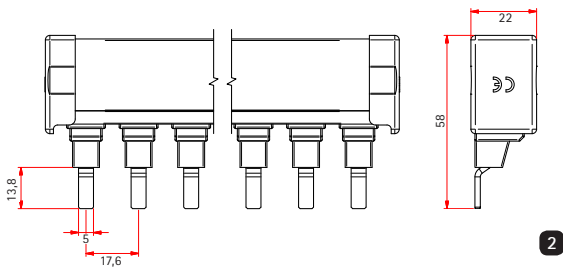

Artikel-Nr. Part # Référence	Querschnitt Cross section Section	Modulbreite Module width Larguer module	Pole Poles Poles	Fahnenanzahl Number of lugs Nombre des languettes	Phasenfolge Pole sequence L'ordre des phases	Endkappen End covers Embout	VPE Qty UV
2 ULC112A18A	18 mm ²	17,6 mm	1	12	L1,L1,...	A68	10
ULC112A25A	25 mm ²	17,6 mm	1	12	L1,L1,...	A68	10
ULC157A18A	18 mm ²	17,6 mm	1	57	L1,L1,...	A68	5
ULC157A25A	25 mm ²	17,6 mm	1	57	L1,L1,...	A68	5
ULC212A18A	18 mm ²	17,6 mm	2	12	L1,L2,...	A68	10
ULC212A25A	25 mm ²	17,6 mm	2	12	L1,L2,...	A68	10
ULC256A18A	18 mm ²	17,6 mm	2	56	L1,L2,...	A68	5
ULC256A25A	25 mm ²	17,6 mm	2	56	L1,L2,...	A68	5
ULC312A18A	18 mm ²	17,6 mm	3	12	L1,L2,L3,...	A68	10
ULC312A25A	25 mm ²	17,6 mm	3	12	L1,L2,L3,...	A68	10
ULC357A18A	18 mm ²	17,6 mm	3	57	L1,L2,L3,...	A68	5
ULC357A25A	25 mm ²	17,6 mm	3	57	L1,L2,L3,...	A68	5

Belastbarkeit bei 35° Umgebungstemperatur in Abhängigkeit von Einspeisepunkt

Capacity at 35° ambient temperatur depending on position of feed-in | À une température ambiante de 35° en fonction du point d'alimentation

Querschnitt Cross section Section	18 mm ²	25 mm ²
Einspeisung am Schienenanfang bzw. -ende Feed-in at beginning /ending Alimentation au début ou à la fin du peigne		
Max. Schienenstrom Is/Phase Max. current Is/Phase Intensité max. Is/phase	80 A	100 A
Anschlussquerschnitt mm ² Connection cross curent mm ² Section de raccordement mm ²	Min. 16 mm ² AWG 6	Min. 25 mm ² AWG 4
Mitteneinspeisung Center feed-in Alimentation centrale		
Max. Schienenstrom Is/Phase Max. current Is/Phase Intensité max. Is/phase	160 A	200 A
Anschlussquerschnitt mm ² Connection cross curent mm ² Section de raccordement mm ²	Min. 50 mm ² AWG 1	Min. 2 x 50 mm ² 2 x AWG 1

Phasenschienen ULcut Busbars ULcut | Peignes ULcut

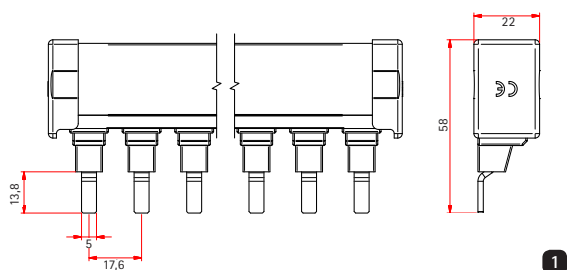

Artikel-Nr. Part # Référence	Querschnitt Cross section Section	Modulbreite Module width Larguer module	Pole Poles Poles	Fahnenanzahl Number of lugs Nombre des languettes	Phasenfolge Pole sequence L'ordre des phases	Endkappen End covers Embout	VPE Qty UV
1 H1, Abstand nach jeder Phasenfolge H1, Space after each pole sequence H1, avec espacement après chaque séquence de pôle							
ULC137A18H1FA	18 mm ²	17,6 mm	1	37	L1,H1,...	A68	5
ULC137A25H1FA	25 mm ²	17,6 mm	1	37	L1,H1,...	A68	5
ULC210A18H1PA	18 mm ²	17,6 mm	2	10	L1,L2,H1,...	A68	10
ULC210A25H1PA	25 mm ²	17,6 mm	2	10	L1,L2,H1,...	A68	10
ULC246A18H1PA	18 mm ²	17,6 mm	2	46	L1,L2,H1,...	A68	5
ULC246A25H1PA	25 mm ²	17,6 mm	2	46	L1,L2,H1,...	A68	5
ULC309A18H1PA	18 mm ²	17,6 mm	3	9	L1,L2,L3,H1,...	A68	10
ULC309A25H1PA	25 mm ²	17,6 mm	3	9	L1,L2,L3,H1,...	A68	10
ULC348A18H1PA	18 mm ²	17,6 mm	3	48	L1,L2,L3,H1,...	A68	5
ULC348A25H1PA	25 mm ²	17,6 mm	3	48	L1,L2,L3,H1,...	A68	5

Belastbarkeit bei 35° Umgebungstemperatur in Abhängigkeit von Einspeisepunkt
Capacity at 35° ambient temperatur depending on position of feed-in | À une température ambiante de 35° en fonction du point d'alimentation

Querschnitt Cross section Section	18 mm ²	25 mm ²
Einspeisung am Schienenanfang bzw. -ende Feed-in at beginning /ending Alimentation au début ou à la fin du peigne		
Max. Schienenstrom Is/Phase Max. current Is/Phase Intensité max. Is/phase	80 A	100 A
Anschlussquerschnitt mm ² Connection cross curent mm ² Section de raccordement mm ²	Min. 16 mm ² AWG 6	Min. 25 mm ² AWG 4
Mitteneinspeisung Center feed-in Alimentation centrale		
Max. Schienenstrom Is/Phase Max. current Is/Phase Intensité max. Is/phase	160 A	200 A
Anschlussquerschnitt mm ² Connection cross curent mm ² Section de raccordement mm ²	Min. 50 mm ² AWG 1	Min. 2 x 50 mm ² 2 x AWG 1

Zubehör Accessories | Accessoires

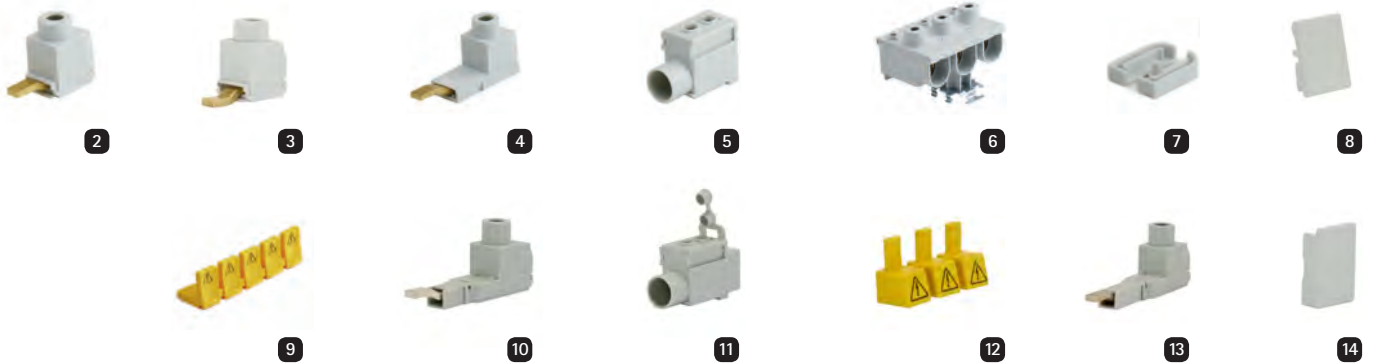

UL508

Artikel-Nr. Part # Référence	Querschnitt Cross section Section	AWG	Beschreibung Description Description	VPE Qty UV
UL A / V max.: 115 A 1000 V AC / DC				
2	802-150S	6 – 50 mm ²	Anschlussklemme, Steg <i>Connection Terminal, pin</i> <i>Borne de connexion, pointe</i>	25
3	802-153S	6 – 50 mm ²		25
4	802-180	6 – 50 mm ²		25
5	802-ESB50UL	2,5 - 50 mm ²	Einspeiseblock <i>Feed-in terminal block</i> <i>Borne d'alimentation</i>	25
6	ESB95-3UL	50 - 95 mm ²	Einspeiseblock, 3-polig <i>Feed-in terminal block, 3-poles</i> <i>Borne d'alimentation, 3-pôles</i>	1
7	A69	-	Endkappe für 1-polige Phasenschienen <i>Endcover for 1-poles busbars</i> <i>Embout d'extrémité pour peignes</i>	25
8	A7	-	Phasenschienen-Endkappe, mehrpolig <i>Busbar endcover, multipolar</i> <i>Embouts pour peignes multipolaires</i>	50
9	BRB5W	-	Berührschutz, 5 Kappen <i>Protection cover, 5 caps</i> <i>Protection contre les contacts directs, 5 protections</i>	10

UL489

10	802-094	2,5 - 35 mm ²	14 - 2	Einspeiseklemme, Stift, 115 A <i>Feed-in terminal, pin, 115 A</i> , <i>Bornes de puissance, pointe, 115 A</i>	10
11	802-ESB50UL489	2,5 - 50 mm ²	14 - 1	Mitteleinspeisung, 115 A <i>Central feed-in, 115 A</i> <i>Alimentation en milieu, 115 A</i>	10
12	BRU 3	-	-	Berührschutz <i>Protection cover</i> <i>Protection de contact</i>	10

ULcut

13	802-307	2,5 - 35 mm ²	14 - 2	Einspeiseklemme, 115 A <i>Feed-in terminal, 115 A</i> <i>Bornes de puissance, 115 A</i>	10
12	BRU3V	-	-	Berührschutz <i>Protection cover</i> <i>Protection contre les contacts directs</i>	10
14	A68	-	-	Endkappen <i>End covers</i> <i>Embouts</i>	50
11	802-ESB50UL489	2,5 - 50 mm ²	14 - 1	Mitteleinspeisung, 115 A <i>Central feed-in, 115 A</i> <i>Alimentation en milieu, 115 A</i>	10



Auswahl der passenden Anschlussklemme
Selection of matching terminal clips
Sélection du terminal de connexion approprié

80

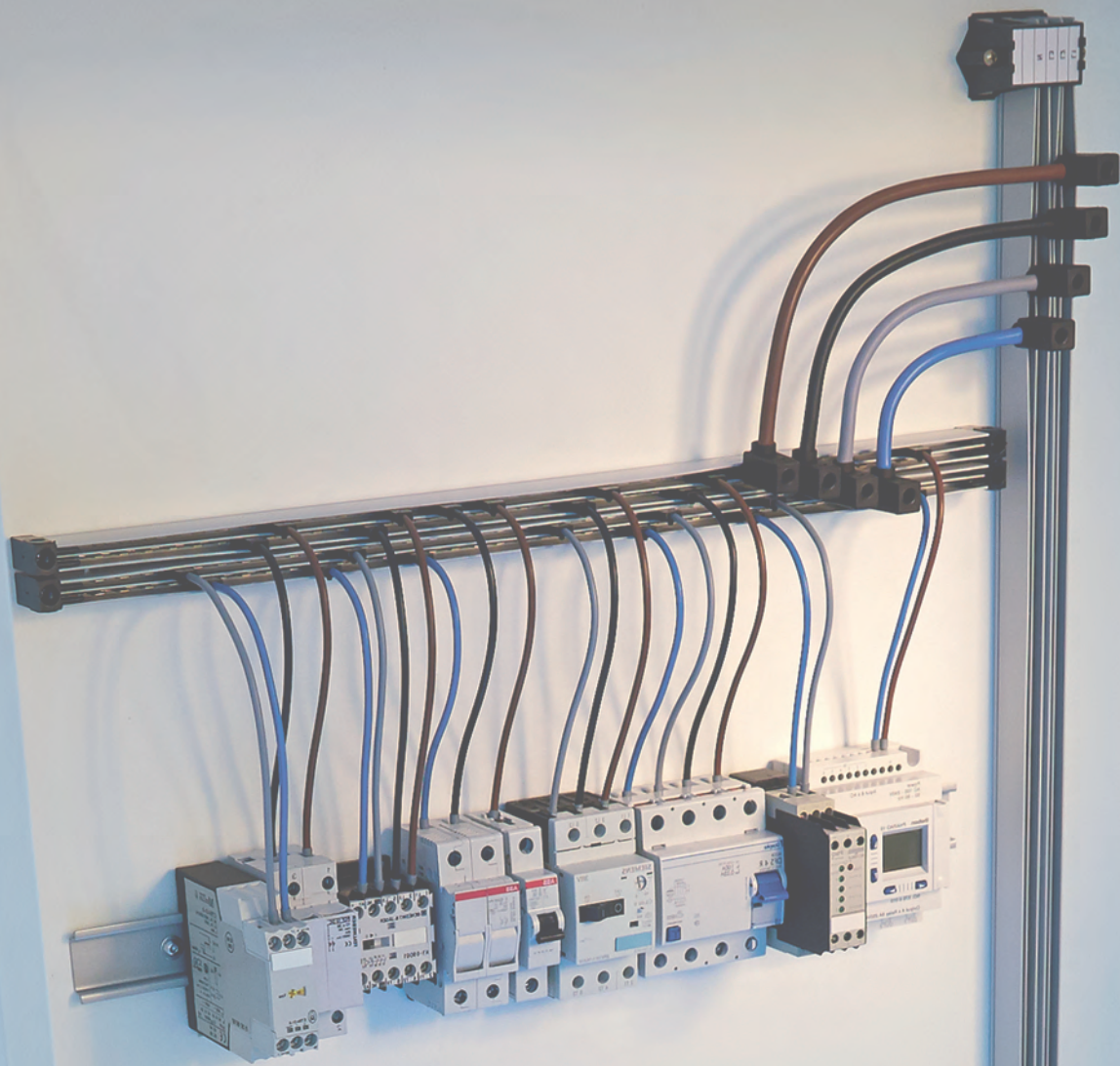

Weitere Informationen auf Anfrage erhältlich!
Further information available on request!
Plus d'informations disponibles sur demande!
Phone +49 (0) 7722 96 36-0 | info@ftg-germany.de

Flexible Phasenschienen

Flexible busbars | Systèmes de busbars flexibles

Flexible Systeme sind bei FTG Produkten zur Stromverteilung, die vor Ort durch Planer und Monteure nahezu beliebig an individuelle Anforderungen angepasst werden können. So ermöglicht die Stromschiene Auxigaine beliebig viele Polzahlen, wird in Schaltschrankhöhe montiert – was alle flexiblen Systeme gemeinsam haben – und auf äußerst einfache Weise können Zu- und Abgänge hinzugefügt oder entfernt werden.

Flexible systems are available for FTG products for power distribution which can be adapted in almost any way to individual requirements by planners and fitters on site. With the Auxigaine busbar, for example, as many poles as required are possible; it is mounted at switch cabinet height – which all the flexible system have in common – and in/outfeeds can be added or removed extremely easily.

Les systèmes flexibles chez les produits FTG sont destinés à la distribution électrique pouvant être adaptée sur place par le concepteur et le technicien à des exigences individuelles. Ainsi, le rail conducteur Auxigaine permet des nombres de pôles quelconques, est monté au niveau de l'armoire électrique – ce qui vaut d'ailleurs pour tous les systèmes flexibles – et il est particulièrement simple de rajouter ou de supprimer des entrées et des sorties.

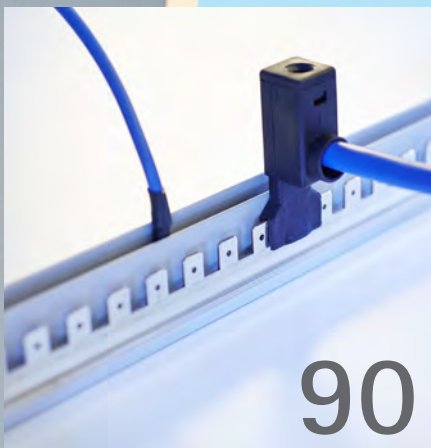

90

Auxigaine
Auxigaine
Auxigaine

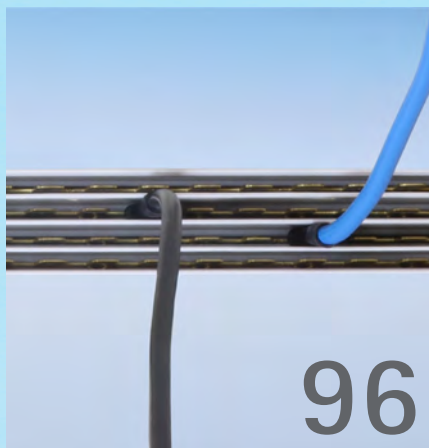

96

BusSpeed
BusSpeed
BusSpeed



100

Auxiclic
Auxiclic
Auxiclic

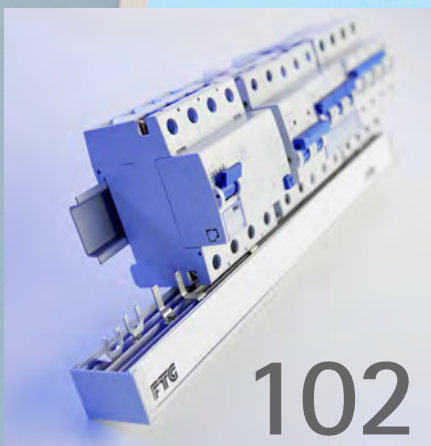

102

FCBeasy
FCBeasy
FCBeasy



106

Easyvation
Easyvation
Easyvation



108

EasyBreak
EasyBreak
EasyBreak

Zweipolige Auxigaine-Stromspannungsschielen

Two pole Auxigaine busbars | Jeux de barres Auxigaine à 2 pôles

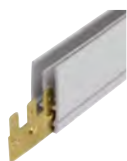

1



2

Auxigaine-Leiter inklusive Isolationsprofil, 1900 mm, 152 Fahnen

Auxigaine, 1900 mm incl. isolating profile, 152 lugs

Barre Auxigaine, y. c. avec profil d'isolation 1900 mm, 152 languettes

Artikel-Nr. Part # Référence	Beschreibung Description Description	Max. A	Leiter Conductor Conducteur	VPE Qty UV
1 ST 1219001LBIO	Standard	32	1 Leiter Messing blank 1 conductor plain brass 1 conducteur laiton brut	10
ST 1419001LBIO	Halogenfrei Halogen-free Sans halogène	32		10
ST 1219001CEIO	Standard	63	1 Leiter Kupfer verzinkt 1 conductor tinned copper 1 conducteur cuivre étamé	10
ST 1419001CEIO	Halogenfrei Halogen-free Sans halogène	63		10
ST 1219001CEJO	Standard	100	1 Leiter Kupfer verzinkt 1 conductor tinned copper 1 conducteur cuivre étamé	10
ST 1219001CEJO	Halogenfrei Halogen-free Sans halogène	100		10
ST 1219001CERO	Standard	125	1 Leiter Kupfer verzinkt 1 conductor tinned copper 1 conducteur cuivre étamé	10
ST 1419001CERO	Halogenfrei Halogen-free Sans halogène	125		10
2 ST 1219002LBIO	Standard	32	2 Leiter Messing blank 2 conductors plain brass 2 conducteurs laiton brut	10
ST 1419002LBIO	Halogenfrei Halogen-free Sans halogène	32		10
ST 1219002CEIO	Standard	63	2 Leiter Kupfer verzinkt 2 conductors tinned copper 2 conducteurs cuivre étamé	10
ST 1419002CEIO	Halogenfrei Halogen-free Sans halogène	63		10
ST 1219002CEJO	Standard	100	2 Leiter Kupfer verzinkt 2 conductor tinned copper 2 conducteurs cuivre étamé	10
ST 1219002CEJO	Halogenfrei Halogen-free Sans halogène	100		10
ST 1219002CERO	Standard	125	2 Leiter Kupfer verzinkt 2 conductors tinned copper 2 conducteurs cuivre étamé	10
ST 1419002CERO	Halogenfrei Halogen-free Sans halogène	125		10

Auxigaine-Verteilerschienen

Auxigaine distribution bar | Auxigaine barre de distribution

Artikel-Nr. Part # Référence	Max. A	Anzahl Phasen Number of poles Nombre de pôles	Anzahl Fahnen pro Leiter Number of lugs per conductor Nombre de languettes par conducteur	Lochabstand [mm] Center hole distance Entraxe de fixation	Länge [mm] Length Longueur	VPE Qty UV
3 Auf Befestigungsprofil On mounting profil Sur profil de fixation						
ST 42006-32	32	2	16	335	349	8
ST 42008-32	32	2	68	935	949	8
ST 42010-32	32	2	148	1875	1889	8
ST 42006-63	63	2	16	335	349	4
ST 42008-63	63	2	68	935	949	4
ST 42010-63	63	2	148	1875	1889	4
ST 42006-100	100	2	16	335	349	8

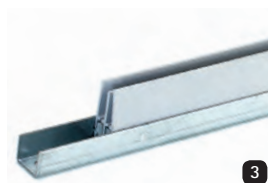

3



4

8

Artikel-Nr. Part # Référence	Max. A	Anzahl Phasen Number of poles Nombre de pôles	Anzahl Fahnen pro Leiter Number of lugs per conductor Nombre de languettes par conducteur	Lochabstand [mm] Center hole distance Entraxe de fixation	Länge [mm] Length Longueur	VPE Qty UV
3 Auf Befestigungsprofil On mounting profil Sur profil de fixation						
ST 42008-100	100	2	68	935	949	8
ST 42010-100	100	2	148	1875	1889	8
ST 42006-125	125	2	16	335	349	4
ST 42008-125	125	2	68	935	949	4
ST 42010-125	125	2	148	1875	1889	4
ST 42007-32	32	4	16	335	349	8
ST 42009-32	32	4	68	935	949	8
ST 42011-32	32	4	148	1875	1889	8
ST 42007-63	63	4	16	335	349	4
ST 42009-63	63	4	68	935	949	4
ST 42011-63	63	4	148	1875	1889	4
ST 42007-100	100	4	16	335	349	8
ST 42009-100	100	4	68	935	949	8
ST 42011-100	100	4	148	1875	1889	8
ST 42007-125	125	4	16	335	349	4
ST 42009-125	125	4	68	935	949	4
ST 42011-125	125	4	148	1875	1889	4
4 Auf DIN-Tragschiene vormontiert Premounted on DIN rail Monté sur rail DIN						
ST 42000-32	32	6	24	380	390	4
ST 42001-32	32	6	41	580	590	4
ST 42002-32	32	6	57	780	790	4
ST 42003-32	32	6	73	980	990	4
ST 42004-32	32	6	93	1180	1190	4
ST 42000-63	63	6	24	380	390	4



1



2



3

Auxigaine-Verteilerschiene

Auxigaine distribution bar | Auxigaine Barre de distribution

Artikel-Nr. Part # Référence	Max. A	Anzahl Phasen Number of poles Nombre de pôles	Anzahl Fahnen pro Leiter Number of lugs per conductor Nombre de languettes par conducteur	Lochabstand [mm] Center hole distance Entraxe de fixation	Länge [mm] Length Longueur	VPE Qty UV
1 Auf DIN-Tragschiene vormontiert <i>Premounted on DIN rail</i> <i>Monté sur rail DIN</i>						
ST 42001-63	63	6	41	580	590	4
ST 42002-63	63	6	57	780	790	4
ST 42003-63	63	6	73	980	990	4
ST 42004-63	63	6	93	1180	1190	4
ST 42000-100	100	6	24	380	390	4
ST 42001-100	100	6	41	580	590	4
ST 42002-100	100	6	57	780	790	4
ST 42003-100	100	6	73	980	990	4
ST 42004-100	100	6	93	1180	1190	4
ST 42000-125	125	6	24	380	390	4
ST 42001-125	125	6	41	580	590	4
ST 42002-125	125	6	57	780	790	4
ST 42003-125	125	6	73	980	990	4
ST 42004-125	125	6	93	1180	1190	4
2 Mit Endisolierschlägen <i>With end supports</i> <i>Avec butées support</i>						
ST 42005-32	32	2	12	188	199	8
ST 42005-63	63	2	12	188	199	8
ST 42005-100	100	2	12	188	199	8
ST 42005-125	125	2	12	188	199	8
3 Mit DIN-Tragschienen-Adapter <i>With DIN rail adapter</i> <i>Avec adaptateur pour rail DIN</i>						
ST 42005-32D	32	2	12	-	199	1
ST 42005-63D	63	2	12	-	199	1
ST 42005-100D	100	2	12	-	199	1
ST 42005-125D	125	2	12	-	199	1



4

Artikel-Nr. Part # Référence	Max. A	Anzahl Phasen Number of poles Nombre de pôles	Anzahl Fahnen pro Leiter Number of lugs per conductor Nombre de languettes par conducteur	Lochabstand [mm] Center hole distance Entraxe de fixation	Länge [mm] Length Longueur	VPE Qty UV
4 Auxibus, mit Abdeckung zum Einrasten von Crimp-Steckern Auxibus, with cover for snapping of crimp connectors Auxibus, avec couvercle pour encliquetage des contacts						
ST 42012-32	32	2	6	335	349	4
ST 42014-32	32	2	12	535	549	4
ST 42016-32	32	2	24	1875	1889	4
ST 42012-63	63	2	6	335	349	4
ST 42014-63	63	2	12	535	549	4
ST 42016-63	63	2	24	1875	1889	4
ST 42013-32	32	4	6	335	349	4
ST 42015-32	32	4	12	535	549	4
ST 42017-32	32	4	24	1875	1889	4
ST 42013-63	63	4	6	335	349	4
ST 42015-63	63	4	12	535	549	4
ST 42017-63	63	4	24	1875	1889	4



Auxigaine Zubehör

Auxigaine Accessories | Auxigaine Accessoires

Artikel-Nr. Part # Référence	Querschnitt Cross section Section	Max. A	Flachstecker Quick disconnect Connecteur plat	Aderendhülse Ferrule / sleeve Embout	Länge [mm] Length Longueur	VPE Qty UV
Flexibler Stecker mit Aderendhülse Flexible connector with sleeve Connecteur souple avec embout						
1 ST 25FE0120B	2,5 mm ²	20	1	1	120	50
ST 25FE0120S	2,5 mm ²	20	1	1	120	50
ST 25FE0200B	2,5 mm ²	20	1	1	200	50
ST 25FE0200S	2,5 mm ²	20	1	1	200	50
ST 60FE0120B	6 mm ²	36	1	1	120	50
ST 60FE0120S	6 mm ²	36	1	1	120	50
ST 60FE0200B	6 mm ²	36	1	1	200	50
ST 60FE0200S	6 mm ²	36	1	1	200	50
2 ST 40023	2 x 4 mm ²	63	2	1	120	50
ST 40024	2 x 4 mm ²	63	2	1	120	50

Artikel-Nr. Part # Référence	Beschreibung Description Description	VPE Qty UV
3 ST 40017V2	Einspeisestecker, 10 - 25 mm ² , 125 A Supply connector, 10 - 25 mm ² , 125 A Connecteur d'alimentation, 10 - 25 mm ² , 125 A	10
4 ST 2125C	Verbindungsstecker 2 x 100 A Bridge connector 2 x 100 A Connecteur 2 x 100 A	3
5 ST 17BIO	Isolieranschlag Isolation block Butée isolante	50
6 ST 17BS	Endisolieranschlag mit Schraube M4 x 25 mm End isolation block with screw M4 x 25 mm Butée support avec M4 x 25 mm	10
7 ST 17FG1	Befestigungsbügel mit 1 Schraube M4 x 30 mm für 1 Auxigaine Bar holder with 1 screw M4 x 30 mm for 1 Auxigaine Etrier de fixation avec 1 vis M4 x 30 mm pour 1 Auxigaine	10
8 ST 19FT3V	Befestigungsbügel mit 2 Schrauben M4 x 30 mm für 3 Auxigaine Bar holder with 2 screws M4 x 30 mm for 3 Auxigaine Etrier de fixation avec 2 vis M4 x 30 mm pour 3 Auxigaine	10
9 ST 17EET	Beschriftungsset für Befestigungsbügel Label and screen for bar holder Étiquette & écran pour repérage sur étrier de fixation	50



Auxigaine Zubehör

Auxigaine Accessories | Auxigaine Accessoires

Artikel-Nr. Part # Référence	Beschreibung Description Description	VPE Qty UV
10 ST 19PJ1	Berührschutz, Länge 1 m <i>Protection cover, length 1m Protection contre les contacts directs, longueur 1m</i>	10
11 ST 19BSA	Endisoleranschlag mit DIN-Schienen-Adapter <i>End isolation block with DIN rail adaptor Butée support avec adaptateur rail DIN</i>	10
12 ST 17SR35	DIN-Schienen-Montageplatte aus Stahl mit 2 Schrauben M4 x 30 mm <i>Mounting plate in steel for DIN rail with 2 screws M4 x 30 mm self tapping</i> <i>Support pour rails DIN en acier avec 2 vis M4 x 30 mm autoformeuse</i>	10
13 ST 17SR35P	DIN-Schienen-Montageplatte aus Kunststoff mit 2 Schrauben M4 x 30 mm <i>Mounting plate in plastic for DIN rail with 2 screws M4 x 30 mm</i> <i>Support pour rails DIN en plastique avec 2 vis M4 x 30 mm</i>	10
14 ST 17S60	Befestigungswinkel aus Stahl verzinkt 60° gebogen <i>Zinc plated steel plate 60° bended Equerre de fixation en acier galvanisé coudé 60°</i>	10
ST 17S90	Befestigungswinkel aus Stahl verzinkt 90° gebogen <i>Zinc plated steel plate 90° bended Equerre de fixation en acier galvanisé coudé 90°</i>	10
ST 17S135	Befestigungswinkel aus Stahl verzinkt 135° gebogen <i>Zinc plated steel plate 135° bended Equerre de fixation en acier galvanisé coudé 135°</i>	10
ST 17S180	Befestigungswinkel aus Stahl verzinkt 180° <i>Zinc plated steel plate 180° Equerre de fixation en acier galvanisé 180°</i>	10

BusSpeed BusSpeed | BusSpeed

4-polige Schienen mit Profil

4-pole Busbars with isolation | Tétrapolaires barres conductrices avec isolation



BS 6000-32	BS 6000-63	BS 6000-100	BS 6000-125
32 A, 1855 mm	63 A, 1855 mm	100 A, 1855 mm	125 A, 1855 mm
VPE Qty UV: 10	VPE Qty UV: 10	VPE Qty UV: 10	VPE Qty UV: 10
Leiter Conductor Conducteur: 4	Leiter Conductor Conducteur: 4	Leiter Conductor Conducteur: 4	Leiter Conductor Conducteur: 4
Anzahl der Fahnen pro Leiter: 152 Number of lugs per conductor Nombre de languettes par conducteur	Anzahl der Fahnen pro Leiter: 152 Number of lugs per conductor Nombre de languettes par conducteur	Anzahl der Fahnen pro Leiter: 152 Number of lugs per conductor Nombre de languettes par conducteur	Anzahl der Fahnen pro Leiter: 152 Number of lugs per conductor Nombre de languettes par conducteur
Material: Messing blank Material: blank brass Matériel: laiton nu	Material: Kupfer verzinkt Material: tinned copper Matériel: cuivre étamé	Material: Kupfer verzinkt Material: tinned copper Matériel: cuivre étamé	Material: Kupfer verzinkt Material: tinned copper Matériel: cuivre étamé

Verteilerschienen mit Endisoleranschlag

Busbars with end isolation | Barres conductrices avec isolation aux extrémités



Artikel-Nr. Part # Référence	Max. A	Anzahl Phasen Number of poles Nombre de pôles	Anzahl Fahnen pro Leiter Number of lugs per conductor Nombre de languettes par conducteur	Länge Length Longueur	VPE Qty UV
BS 6001-32	32	4	28	390 mm	10
BS 6002-32	32	4	45	590 mm	10
BS 6003-32	32	4	62	790 mm	10
BS 6004-32	32	4	78	990 mm	10
BS 6005-32	32	4	95	1190 mm	10
BS 6001-63	63	4	28	390 mm	10
BS 6002-63	63	4	45	590 mm	10
BS 6003-63	63	4	62	790 mm	10
BS 6004-63	63	4	78	990 mm	10
BS 6005-63	63	4	95	1190 mm	10
BS 6001-100	100	4	28	390 mm	10
BS 6002-100	100	4	45	590 mm	10
BS 6003-100	100	4	62	790 mm	10
BS 6004-100	100	4	78	990 mm	10
BS 6005-100	100	4	95	1190 mm	10
BS 6001-125	125	4	28	390 mm	10
BS 6002-125	125	4	45	590 mm	10
BS 6003-125	125	4	62	790 mm	10
BS 6004-125	125	4	78	990 mm	10
BS 6005-125	125	4	95	1190 mm	10

Verteilerschienen mit Endisolieranschlag

Busbars with end isolation | Barres conductrices avec isolation aux extrémités



Artikel-Nr. Part # Référence	Max. A	Anzahl Phasen Number of poles Nombre de pôles	Anzahl Fahnen pro Leiter Number of lugs per conductor Nombre de languettes par conducteur	Länge Length Longueur	VPE Qty UV
BS 6006-32	32	4	28	390 mm	10
BS 6007-32	32	4	45	590 mm	10
BS 6008-32	32	4	62	790 mm	10
BS 6009-32	32	4	78	990 mm	10
BS 6010-32	32	4	95	1190 mm	10
BS 6006-63	63	4	28	390 mm	10
BS 6007-63	63	4	45	590 mm	10
BS 6008-63	63	4	62	790 mm	10
BS 6009-63	63	4	78	990 mm	10
BS 6010-63	63	4	95	1190 mm	10
BS 6006-100	100	4	28	390 mm	10
BS 6007-100	100	4	45	590 mm	10
BS 6008-100	100	4	62	790 mm	10
BS 6009-100	100	4	78	990 mm	10
BS 6010-100	100	4	95	1190 mm	10
BS 6006-125	125	4	28	390 mm	10
BS 6007-125	125	4	45	590 mm	10
BS 6008-125	125	4	62	790 mm	10
BS 6009-125	125	4	78	990 mm	10
BS 6010-125	125	4	95	1190 mm	10

Verteilerschienen mit Endisolieranschlag

Busbars with end isolation | Barres conductrices avec isolation aux extrémités



Artikel-Nr. Part # Référence	Max. A	Anzahl Phasen Number of poles Nombre de pôles	Anzahl Fahnen pro Leiter Number of lugs per conductor Nombre de languettes par conducteur	Länge Length Longueur	VPE Qty UV
BS 6011-32	32	4	27	390 mm	10
BS 6012-32	32	4	44	590 mm	10
BS 6013-32	32	4	61	790 mm	10
BS 6014-32	32	4	78	990 mm	10
BS 6015-32	32	4	94	1190 mm	10
BS 6011-63	63	4	27	390 mm	10
BS 6012-63	63	4	44	590 mm	10
BS 6013-63	63	4	61	790 mm	10
BS 6014-63	63	4	78	990 mm	10
BS 6015-63	63	4	94	1190 mm	10
BS 6011-100	100	4	27	390 mm	10
BS 6012-100	100	4	44	590 mm	10
BS 6013-100	100	4	61	790 mm	10
BS 6014-100	100	4	78	990 mm	10
BS 6015-100	100	4	94	1190 mm	10
BS 6011-125	125	4	27	390 mm	10
BS 6012-125	125	4	44	590 mm	10
BS 6013-125	125	4	61	790 mm	10
BS 6014-125	125	4	78	990 mm	10
BS 6015-125	125	4	94	1190 mm	10

Zubehör

Accessories | Accessoires

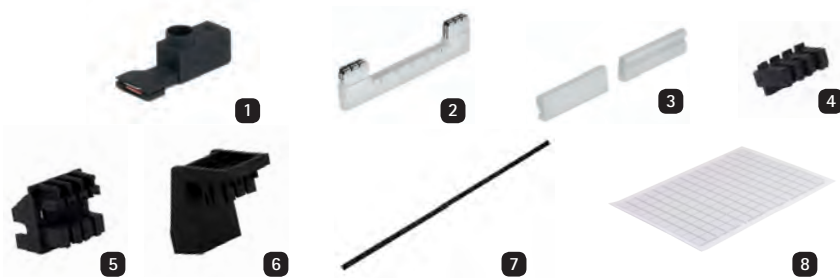

Artikel-Nr. Part # Référence	Beschreibung Description Description	VPE Qty UV
1 ST 40017V2	Einspeisestecker, 10 - 25 mm ² , 125 A Supply connector, 10 - 25 mm ² , 125 A Connecteur d'alimentation, 10 - 25 mm ² , 125 A	10
2 ST 2125C	Verbindungsstecker 2 x 100 A Bridge connector 2 x 100 A Connecteur 2 x 100 A	3
3 ST 17BIO	Isolieranschlag Isolation block Butée isolante	50
4 BS ASB4SV4	Befestigung für Enden End fixing Fixation d'extrémité	50
5 BS ASBRP	Befestigung für Enden End fixing Fixation d'extrémité	50
6 BS ASURV4	Befestigung für Mitte/Enden Fixing for end and center Fixation pour les extrémités et le centre	50
7 BS AEUIP3	Isolierung 1m Isolation 1m isolante 1m	100
8 BS ASURV405	Befestigungsblatt Phase marking sheet Feuille de marquage de phase	50

Artikel-Nr. Part # Référence	Querschnitt Cross section Section	Max. A	Flachstecker Quick disconnect Connecteur plat	Aderendhülse Ferrule / sleeve Embout	Länge [mm] Length Longueur	VPE Qty UV
1 Flexibler Stecker mit Aderendhülse Flexible connector with sleeve Connecteur souple avec embout						
ST 25FE0120B	■ 2,5 mm ²	20	1	1	120	50
ST 25FE0120S	■ 2,5 mm ²	20	1	1	120	50
ST 25FE0200B	■ 2,5 mm ²	20	1	1	200	50
ST 25FE0200S	■ 2,5 mm ²	20	1	1	200	50
ST 60FE0120B	■ 6 mm ²	36	1	1	120	50
ST 60FE0120S	■ 6 mm ²	36	1	1	120	50
ST 60FE0200B	■ 6 mm ²	36	1	1	200	50
ST 60FE0200S	■ 6 mm ²	36	1	1	200	50
ST 40023	■ 2 x 4 mm ²	63	2	1	120	50
ST 40024	■ 2 x 4 mm ²	63	2	1	120	50



Der Berührschutz von Auxigaine ist mit dem BusSpeed-System kompatibel.
The contact protection of Auxigaine is compatible with the BusSpeed-System.
La protection de contact d'Auxigaine est compatible avec le système BusSpeed.

Auxiclic Auxiclic | Auxiclic



1 Auxiclic, Vierpolige Phasenschiene, 250 A

Auxiclic, Four-pole busbar, 250 A | Auxiclic, jeux de barres tétrapolaires, 250 A

Artikel-Nr. Part # Référence	Maße (LxBxH) [mm] Dimension (LxWxH) Dimensions (LxIxH)	Schrittabstand Einspeisung Feed-in pitch Distances de alimentation	Beschreibung Description Description	VPE Qty UV
AUX CL12	233 x 40 x 45	50 mm	pro Phase 6 Abgänge, Neutralleiter 12 Abgänge 6 outputs per phase, neutral conductor 12 outputs 6 connexions par phase, 12 pour le neutre	1
AUX CL24	422 x 40 x 45	50 mm	pro Phase 12 Abgänge, Neutralleiter 24 Abgänge 12 outputs per phase, neutral conductor 24 outputs 12 connexions par phase, 24 pour le neutre	1
AUX CL36	616 x 40 x 45	60 mm	pro Phase 18 Abgänge, Neutralleiter 36 Abgänge 18 outputs per phase, neutral conductor 36 outputs 18 connexions par phase, 36 pour le neutre	1

2 Flexibler Verbinder

Flexible connector | Connexion flexible

Artikel-Nr. Part # Référence	Querschnitt Cross section Section	Länge [mm] Length Longueur	Beschreibung Description Description	VPE Qty UV
96505	6 mm ²	120	mit Aderendhülse with sleeve avec embout	10
96506	6 mm ²	120	mit Aderendhülse with sleeve avec embout	10
96509	6 mm ²	320	ohne Aderendhülse without sleeve sans embout	10
96510	6 mm ²	320	ohne Aderendhülse without sleeve sans embout	10
96519	6 mm ²	500	ohne Aderendhülse without sleeve sans embout	10
96520	6 mm ²	500	ohne Aderendhülse without sleeve sans embout	10
96527	6 mm ²	1000	ohne Aderendhülse without sleeve sans embout	10
96528	6 mm ²	1000	ohne Aderendhülse without sleeve sans embout	10
96507	10 mm ²	120	mit Aderendhülse with sleeve avec embout	10
96508	10 mm ²	120	mit Aderendhülse with sleeve avec embout	10



3



4



5

Flexibler Verbinder

Flexible connector | Connexion flexible

Artikel-Nr. Part # Référence	Querschnitt Cross section Section	Länge [mm] Length Longueur	Beschreibung Description Description	VPE Qty UV
96511	10 mm ²	320	ohne Aderendhülse without sleeve sans embout	10
96512	10 mm ²	320	ohne Aderendhülse without sleeve sans embout	10
96521	10 mm ²	500	ohne Aderendhülse without sleeve sans embout	10
96522	10 mm ²	500	ohne Aderendhülse without sleeve sans embout	10
96523	10 mm ²	1000	ohne Aderendhülse without sleeve sans embout	10
96524	10 mm ²	1000	ohne Aderendhülse without sleeve sans embout	10

Crimpstecker

Crimp connector | Connecteur à sertir

Artikel-Nr. Part # Référence	Querschnitt Cross section Section	VPE Qty UV
3 96530	1,5 – 2,5 mm ²	20
4 96529	4 – 6 mm ²	20
5 96609	10 mm ²	20

FCBeasy

FCBeasy | FCBeasy



Flexible Stromverteilungsschiene

Flexible power distribution busbar
Peigne flexible

Artikel-Nr. Part # Référence	Beschreibung Description Description	VPE Qty UV
FCB 8016-1000	Stromschiene, 80 A, 8,9 mm TE, 108 Anschlüsse Busbar, 80 A, 9 mm TE, 108 lugs Peigne, 80 A, 9 mm TE, 108 languettes	30
FCB 8003	Isolationskörper, 3-polig, 1000 mm lang Isolation profile, 3-pole, 1.000 mm length Isolation, 3-pôles, longueur 1.000 mm	10
FCB 8004	Isolationskörper, 4-polig, 970 mm lang Isolation profile, 4-pole, 970 mm length Isolation, 4-pôles, longueur 970 mm	10
FCB 8020G	Gabelanschlussfahne, L1 + N Fork terminal lug, L1 + N Connexion à fourche, L1 + N	100
FCB 8021G	Gabelanschlussfahne, L2 + L3 Fork terminal lug, L2 + L3 Connexion à fourche, L2 + L3	100
FCB 8022S	Steganschlussfahne, L1 + N Pin terminal lug, L1 + N Connexion à pointe, L1 + N	100
FCB 8023S	Steganschlussfahne, L2 + L3 Pin terminal lug, L2 + L3 Connexion à pointe	100
FCB A24	Endkappe 3-polig End cover 3-pole Embout 3-pôles	50
FCB A30	Endkappe 4-polig End cover 4-pole Embout 4-pôles	50
FCB 8010	Beschriftungsstreifen 200g/m ² Labeling strip 200g/m ² Etiquette 200g/m ²	10

Gesamtschiene inklusive Endkappen, vormontiert

Complete busbar including End Covers, premounted
Peigne complet y. c. embouts, prémontés

FCB 8030-210	Stromschiene, 80 A, 3-polig, 210 mm lang, 21 Fahnen pro Leiter, mit Isolation Busbar, 80 A, 3-pole, 210 mm length, 21 lugs per conductor, with isolation Peigne, 80 A, 3-pôles, longueur 210 mm, 21 languettes par conducteur, avec isolation	5
FCB 8040-210	Stromschiene, 80 A, 4-polig, 210 mm lang, 21 Fahnen pro Leiter, mit Isolation Busbar, 80 A, 4-pole, 210 mm length, 21 lugs per conductor, with isolation Peigne, 80 A, 4-pôles, longueur 210 mm, 21 languettes par conducteur, avec isolation	5

Dreipoliges FCBeasy Paket, Meterware*Three-pole FCBeasy package, sold by meter**Package FCBeasy tripolaire, vendu au mètre*

Artikel-Nr. Part # Référence	Beschreibung Description Description	VPE Qty UV
FCB 3PG	bestehend aus package includes le package contient	Gabel Fork Fourche
FCB 8016-1000	Stromschiene, 80 A, 8,9 mm TE, 108 Anschlüsse Busbar, 80 A, 9 mm TE, 108 lugs Peigne, 80 A, 9 mm TE, 108 languettes	9
FCB 8003	Isolationskörper, 3-polig, 1000 mm Isolation profile, 3-pole, 1000 mm Isolation, 3-pôles, 1000 mm	3
FCB 8020G	Gabelanschlussfahne, L1 + N Fork terminal lug, L1 + N Connexion à fourche, L1 + N	150
FCB 8021G	Gabelanschlussfahne, L2 + L3 Fork terminal lug, L2 + L3 Connexion à fourche, L2 + L3	100
FCB A24	Endkappe 3-polig End cover 3-pole Embout, 3-pôles	25
FCB 8010	Beschriftungsstreifen 200g/m ² Labeling strip 200 g/m ² Etiquette 200 g/m ²	5
FCB 3PS	bestehend aus package includes le package contient	Steg Pin Pointe
FCB 8016-1000	Stromschiene, 80 A, 8,9 mm TE, 108 Anschlüsse Busbar, 80 A, 9 mm TE, 108 lugs Peigne, 80 A, 9 mm TE, 108 languettes	9
FCB 8003	Isolationskörper, 3-polig, 1000 mm Isolation profile, 3-pole, 1000 mm Isolation, 3-pôles, 1000 mm	3
FCB 8022S	Steganschlussfahne, L1 + N Pin terminal lug, L1 + N Connexion à pointe, L1 + N	150
FCB 8023S	Steganschlussfahne, L2 + L3 Pin terminal lug, L2 + L3 Connexion à pointe, L2 + L3	100
FCB A24	Endkappe 3-polig End cover 3-pole Embout 3-pôles	25
FCB 8010	Beschriftungsstreifen 200g/m ² Labeling strip 200 g/m ² Etiquette 200 g/m ²	5

Vierpoliges FCBeasy Paket, Meterware*Four-pole FCBeasy package, sold by meter**Package FCBeasy tétrapolaire, vendu au mètre*

FCB 4PG	bestehend aus package includes le package contient	Gabel Fork Fourche
FCB 8016-1000	Stromschiene, 80 A, 8,9 mm TE, 108 Anschlüsse Busbar, 80 A, 9 mm TE, 108 lugs Peigne, 80 A, 9 mm TE, 108 languettes	12
FCB 8004	Isolationskörper, 4-polig, 1000 mm Isolation profile, 4-pole, 1000 mm Isolation, 4-pôles, 1000 mm	3
FCB 8020G	Gabelanschlussfahne, L1 + N Fork terminal lug, L1 + N Connexion à fourche, L1 + N	100
FCB 8021G	Gabelanschlussfahne, L2 + L3 Fork terminal lug, L2 + L3 Connexion à fourche, L2 + L3	100
FCB A30	Endkappe 4-polig End cover 4-pole Embout 4-pôles	25
FCB 8010	Beschriftungsstreifen 200g/m ² Labeling strip 200 g/m ² Etiquette 200 g/m ²	5
FCB 4PS	bestehend aus package includes le package contient	Steg Pin Pointe
FCB 8016-1000	Stromschiene, 80 A, 8,9 mm TE, 108 Anschlüsse Busbar, 80 A, 9 mm TE, 108 lugs Peigne, 80 A, 9 mm TE, 108 languettes	9
FCB 8004	Isolationskörper, 4-polig, 1000 mm Isolation profile, 4-pole, 1000 mm Isolation, 4-pôles, 1000 mm	3
FCB 8022S	Steganschlussfahne, L1 + N Pin terminal lug, L1 + N Connexion à pointe, L1 + N	100
FCB 8023S	Steganschlussfahne, L2 + L3 Pin terminal lug, L2 + L3 Connexion à pointe, L2 + L3	100
FCB A30	Endkappe 4-polig End cover 4-pole Embout 4-pôles	25
FCB 8010	Beschriftungsstreifen 200g/m ² Labeling strip 200 g/m ² Etiquette 200 g/m ²	5

Dreipoliges FCBeasy Paket, 210mm inkl. Endkappen

Three-pole FCBeasy package, 210mm incl. end covers
Package FCBeasy tripolaire, 210 mm inclus embout

Artikel-Nr. Part # Référence	Beschreibung Description Description	VPE Qty UV
FCB 5PG	bestehend aus package includes le package contient	Gabel Fork Fourche
FCB 8030-210	Stromschiene, 80 A, 3-polig, 210 mm lang, 21 Fahnen pro Leiter, mit Isolation Busbar, 80 A, 3-pole, 210 mm length, 21 lugs per conductor, with isolation Peigne, 80 A, 3-pôles, longueur 210 mm, 21 languettes par conducteur, avec isolation	10
FCB 8020G	Gabelanschlussfahne, L1 + N Fork terminal lug, L1 + N Connexion à fourche, L1 + N	50
FCB 8021G	Gabelanschlussfahne, L2 + L3 Fork terminal lug, L2 + L3 Connexion à fourche, L2 + L3	50
FCB 8010	Beschriftungsstreifen 200g/m ² Labeling strip 200 g/m ² Etiquette 200 g/m ²	5
FCB 5PS	bestehend aus package includes le package contient	Steg Pin Pointe
FCB 8030-210	Stromschiene, 80 A, 8,9 mm TE, 108 Anschlüsse Busbar, 80 A, 9 mm TE, 108 lugs Peigne, 80 A, 9 mm TE, 108 languettes	10
FCB 8022S	Steganschlussfahne, L1 + N Pin terminal lug, L1 + N Connexion à pointe, L1 + N	50
FCB 8023S	Steganschlussfahne, L2 + L3 Pin terminal lug, L2 + L3 Connexion à pointe, L2 + L3	50
FCB 8010	Beschriftungsstreifen 200g/m ² Labeling strip 200 g/m ² Etiquette 200 g/m ²	5

Vierpoliges FCBeasy Paket, 210mm inkl. Endkappen

Four-pole FCBeasy package, 210mm incl. end covers
Package FCBeasy tétrapolaire, 210 mm inclus embout

Artikel-Nr. Part # Référence	Beschreibung Description Description	VPE Qty UV
FCB 6PG	bestehend aus package includes le package contient	Gabel Fork Fourche
FCB 8040-210	Stromschiene, 80 A, 4-polig, 210 mm lang, 21 Fahnen pro Leiter, mit Isolation Busbar, 80 A, 4-pole, 210 mm length, 21 lugs per conductor, with isolation Peigne, 80 A, 4-pôles, longueur 210 mm, 21 languettes par conducteur, avec isolation	10
FCB 8020G	Gabelanschlussfahne, L1 + N Fork terminal lug, L1 + N Connexion à fourche, L1 + N	50
FCB 8021G	Gabelanschlussfahne, L2 + L3 Fork terminal lug, L2 + L3 Connexion à fourche, L2 + L3	50
FCB 8010	Beschriftungsstreifen 200g/m ² Labeling strip 200 g/m ² Etiquette 200 g/m ²	5
FCB 6PS	bestehend aus package includes le package contient	Steg Pin Pointe
FCB 8040-210	Stromschiene, 80 A, 8,9 mm TE, 108 Anschlüsse Busbar, 80 A, 9 mm TE, 108 lugs Peigne, 80 A, 9 mm TE, 108 languettes	10
FCB 8022S	Steganschlussfahne, L1 + N Pin terminal lug, L1 + N Connexion à pointe, L1 + N	50
FCB 8023S	Steganschlussfahne, L2 + L3 Pin terminal lug, L2 + L3 Connexion à pointe, L2 + L3	50
FCB 8010	Beschriftungsstreifen 200g/m ² Labeling strip 200 g/m ² Etiquette 200 g/m ²	5



Weitere Sets und Kombinationen auf Anfrage möglich.
Further sets and combinations on request.
D'autres sets et combinaisons sont possibles sur demande.
Phone +49 (0) 7722 96 36-0 | info@ftg-germany.de

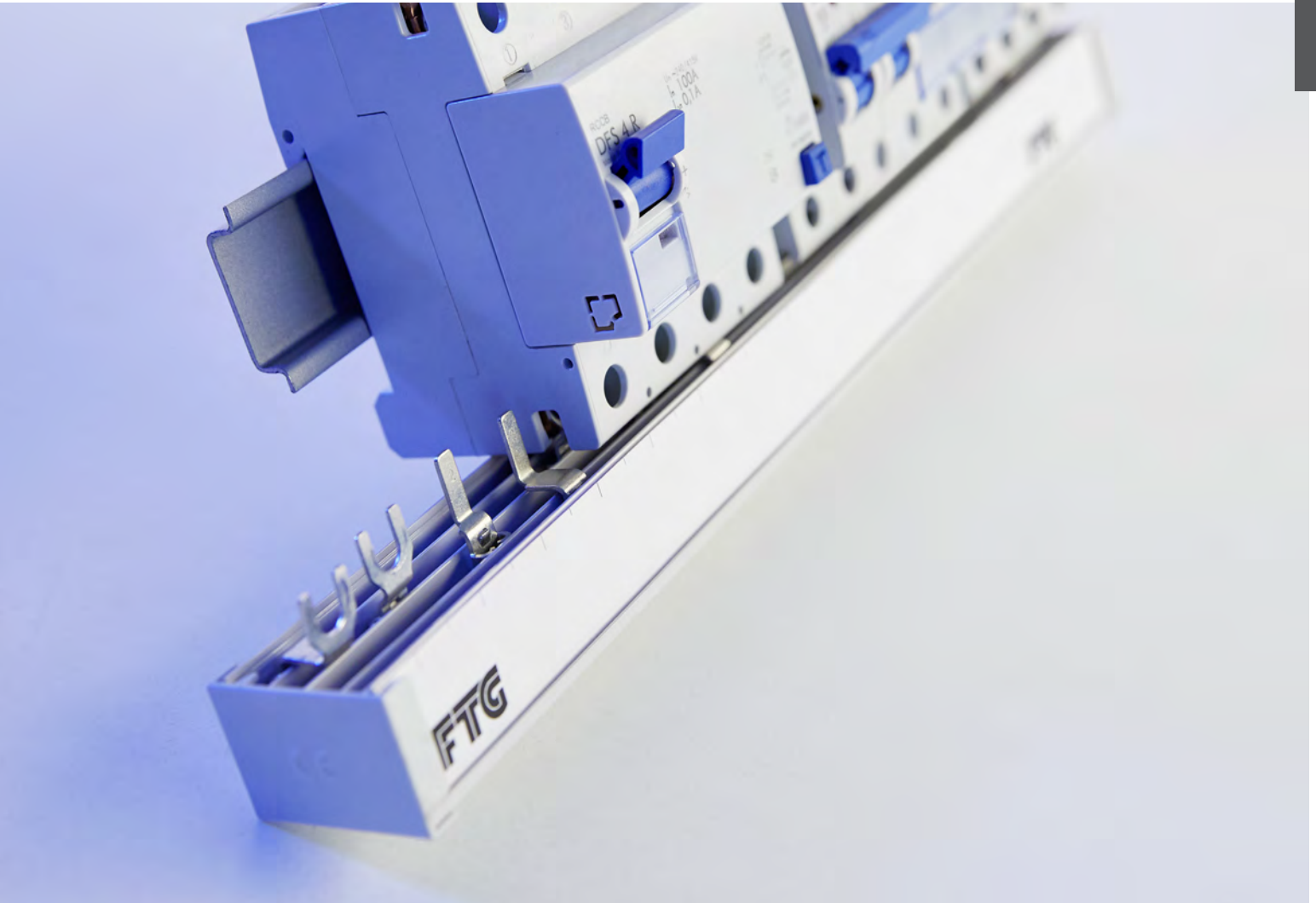

FCBeasy in Anwendung | *FCBeasy in application* | *FCBeasy en application*

Easyvation Easyvation | Easyvation



Artikel-Nr. Part # Référence	Modulbreite [mm] Module width Largeur module	Anzahl Phasen Number of poles Nombre de phases	Max. A	Endkappe End cover Embout	VPE Qty UV
Verschiebung 1m, Gabel, 10 mm ² Railing 1m, Fork, 10 mm ² Peigne Easyvation 1 m, fourches, 10 mm ²					
852EVB	17,8	1	63	A70	10
3074-EVB	27	1	63	A70	10
3908-EVB	36	1	63	A70	10
714-EVB	17,8	2	63	A72	10
3416-EVB	27	2	63	A72	10
710-57EVB	17,8	3	63	A72	10
712-EVB	27	3	63	A72	10
3909-EVB	36	3	63	A72	10
3122-EVB	3 x 17,8 + 1 x 9*	3	63	A71	10
3192-EVB	3 x 17,8 + 2 x 9*	3	63	A71	10
852B-EVB	17,8	neutral neutre	63	A76	10
3074B-EVB	27	neutral neutre	63	A76	10
3908B-EVB	36	neutral neutre	63	A76	10
Verschiebung 1m, Gabel, 16 mm ² Railing 1m, Fork, 16 mm ² Peigne Easyvation 1 m, fourches, 16 mm ²					
853-EVB	17,8	1	80	A70	10
3077-EVB	27	1	80	A70	10
3908-16-EVB	36	1	80	A70	10
714-16-EVB	17,8	2	80	A72	10
3418-EVB	27	2	80	A72	10
710-16-57EVB	17,8	3	80	A72	10
712-16-EVB	27	3	80	A72	10
3909-16-EVB	36	3	80	A72	10
3125-EVB	3 x 17,8 + 1 x 9*	3	80	A71	10
3195-EVB	3 x 17,8 + 2 x 9*	3	80	A71	10
853B-EVB	17,8	neutral neutre	80	A76	10
3077B-EVB	27	neutral neutre	80	A76	10
3908B-16-EVB	36	neutral neutre	80	A76	10

Artikel-Nr. Part # Référence	Modulbreite [mm] Module width Largeur module	Anzahl Phasen Number of poles Nombre de phases	Max. A	Endkappe End cover Embout	VPE Qty UV
Verschiebung 1m, Steg, 10 mm ² <i>Railing 1m, Pin, 10 mm²</i> <i>Peigne Easyvation 1 m, pointes, 10 mm²</i>					
854-EVB	17,8	1	63	A70	10
3083-EVB	27	1	63	A70	10
3908S-EVB	36	1	63	A70	10
714S-EVB	17,8	2	63	A72	10
3416S-EVB	27	2	63	A72	10
710S-57-EVB	17,8	3	63	A72	10
712S-EVB	27	3	63	A72	10
3909S-EVB	36	3	63	A72	10
3122S-EVB	3 x 17,8 + 1 x 9*	3	63	A71	10
3192S-EVB	3 x 17,8 + 2 x 9*	3	63	A71	10
854B-EVB	17,8	neutral neutre	63	A76	10
3083B-EVB	27	neutral neutre	63	A76	10
3908SB-EVB	36	neutral neutre	63	A76	10
Verschiebung 1m, Steg, 16 mm ² <i>Railing 1m, Pin, 16 mm²</i> <i>Peigne Easyvation 1 m, pointes, 16 mm²</i>					
854-16-EVB	17,8	1	80	A70	10
3086-EVB	27	1	80	A70	10
3908S-16-EVB	36	1	80	A70	10
714S-16-EVB	17,8	2	80	A72	10
3418S-EVB	27	2	80	A72	10
710S-16-57-EVB	17,8	3	80	A72	10
712S-16-EVB	27	3	80	A72	10
3909S-16-EVB	36	3	80	A72	10
3125S-EVB	3 x 17,8 + 1 x 9*	3	80	A71	10
3195S-EVB	3 x 17,8 + 2 x 9*	3	80	A71	10
854B-16-EVB	17,8	neutral neutre	80	A76	10
3086B-EVB	27	neutral neutre	80	A76	10
3908SB-16-EVB	36	neutral neutre	80	A76	10

* 3x17,8 = 3 TE = Gerät mit 53,4 mm, 1x9 = 0,5 TE = 1 x Hilfsschalter | * 3x17,8 = 3 TE = device with 53,4 mm, 1x9 = 0,5 TE = 1 x auxiliary switch | * 3x17,8 = 3 TE = appareil avec 53,4 mm, 1x9 = 0,5 TE = 1 x interrupteur auxiliaire

Zubehör | Accessories | Accessoires

A70	Endkappe, 1-phasig End cover, 1-pole Embout 1-pôles	20
A72	Endkappe, 2- + 3-phasig End cover, 2- + 3-poles Embout 2- + 3-pôles	40
A71	Endkappe, 4-phasig End cover, 4-poles Embout 4-pôles	20
A76	Endkappe, neutral End cover, neutral Embout neutre	20
802-305	Einspeiseklemme Feed-in terminal Borne d'alimentation	3
994-2-0052	Klebebogen Phasenfolge Cable pole sequence Etiquette de pôle	5
BRL5	Berührungsschutz Protection cover Protection contre les contacts directs	10

EasyBreak

EasyBreak | EasyBreak

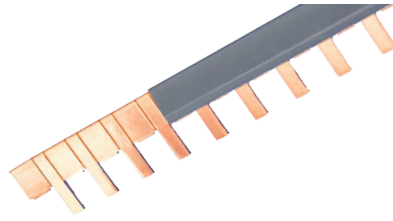

Artikel-Nr. Part # Référence	Querschnitt Cross section Section	Max. A	Länge Length Longeur	Anzahl Phasen Number of poles Nombre de phases	VPE Qty UV
4900	16 mm ²	80	1000	1	10
4901	25 mm ²	100	1000	1	10
4902	35 mm ²	125	1000	1	10

Zubehör

Accessories | Accessoires

Artikel-Nr. Part # Référence	Beschreibung Description Description	VPE Qty UV
ISO-1000GDC	Isolierung 1500VDC <i>Isolation 1500VDC</i> <i>Isolation 1500VDC</i>	10
802-432SBI	Einspeiseklemme, längs <i>Feed-in terminal, lengthwise</i> <i>Borne d'alimentation longitudinale</i>	10
802-432SQB	Einspeiseklemme, quer <i>Feed-in terminal, right angle</i> <i>Borne d'alimentation 90°</i>	10
A69	Endkappe <i>Endcap</i> <i>Embout</i>	10
BRL5	Berührungsschutz <i>Protection cover</i> <i>Protection contre les contacts directs</i>	10

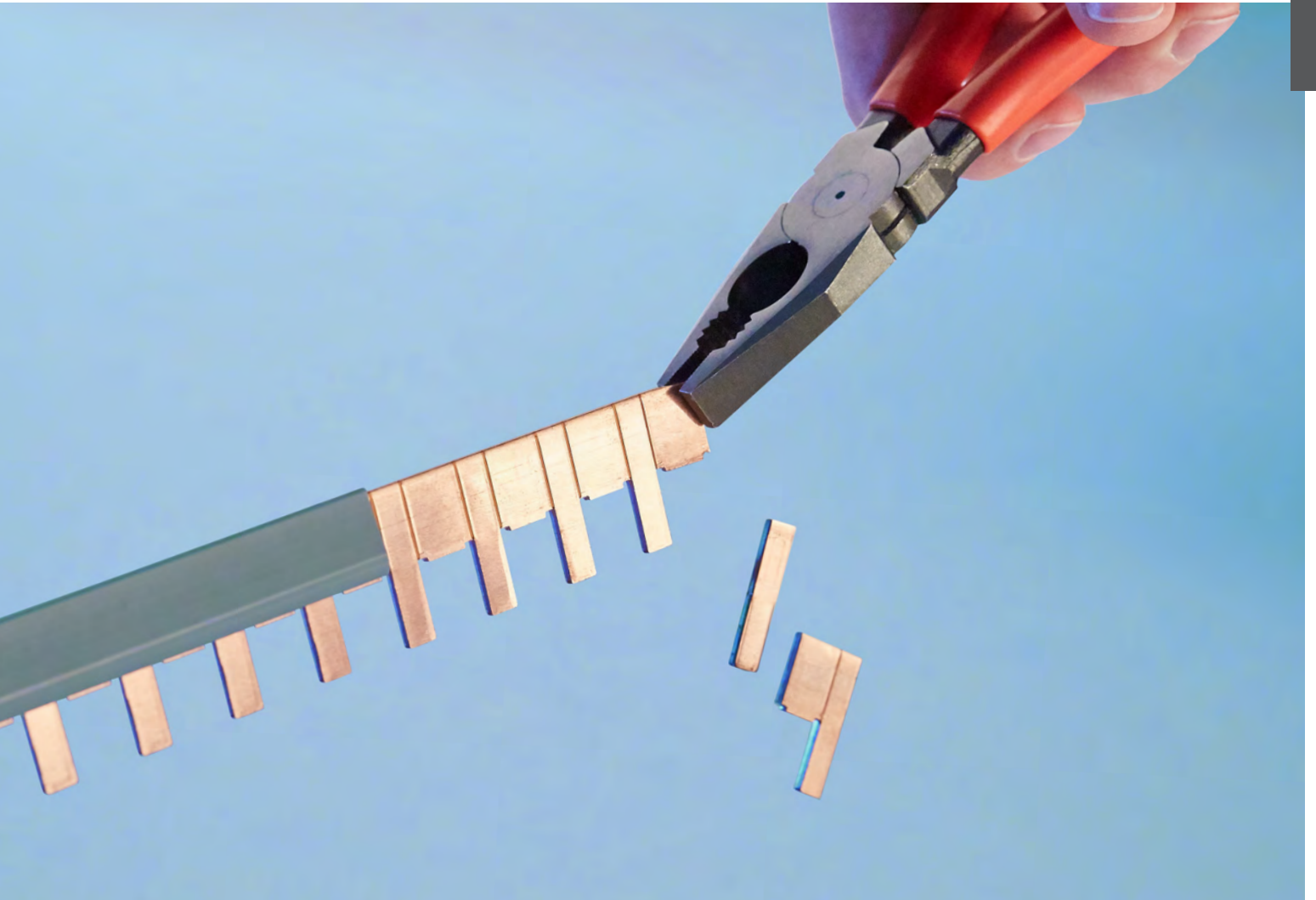

EasyBreak individuell kürzbar | *EasyBreak individually separable* | *EasyBreak raccourcissable individuellement*

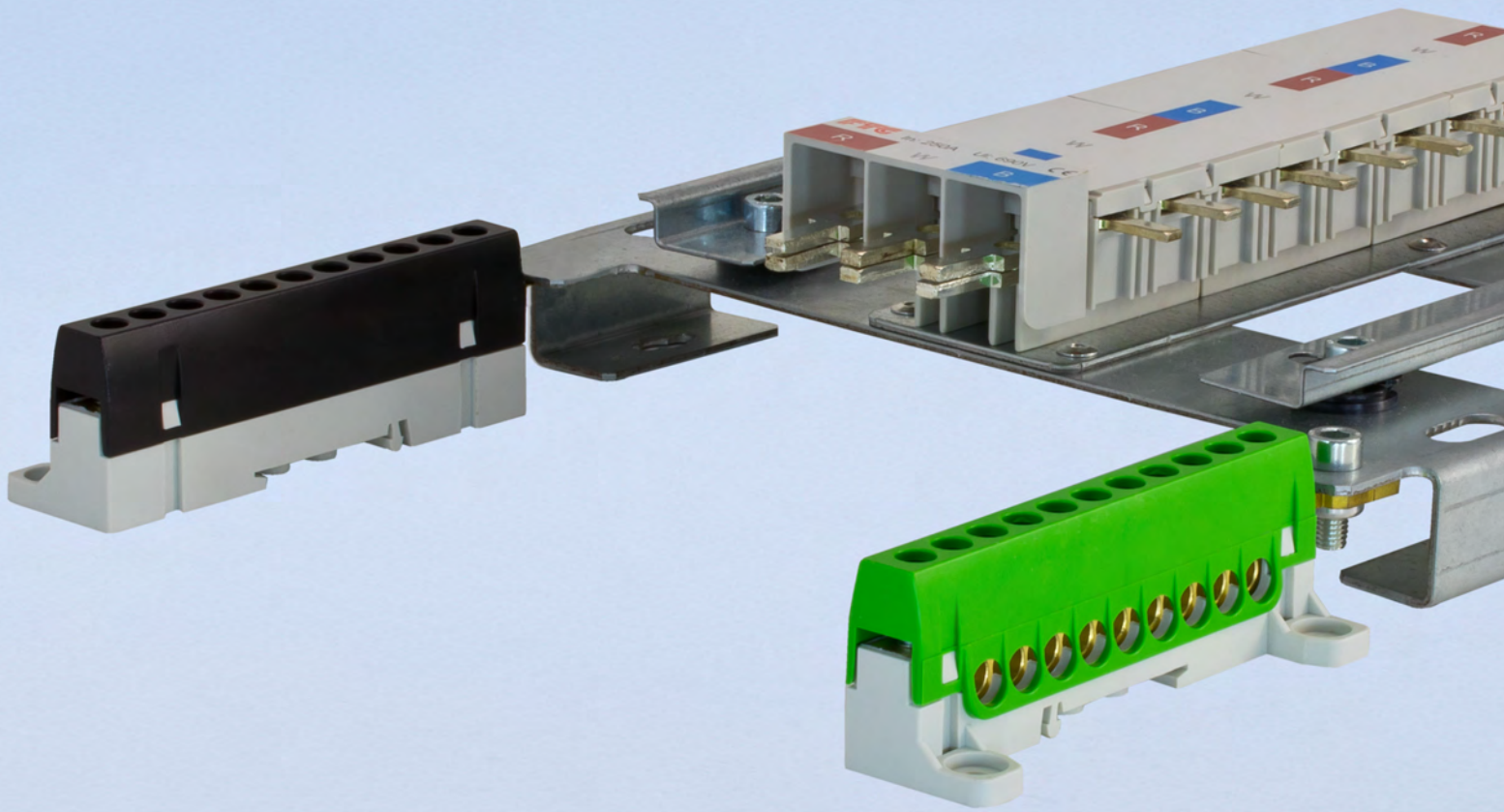

Weitere Informationen auf Anfrage erhältlich!
Further information available on request!
Plus d'informations disponibles sur demande!
Phone +49 (0) 7722 96 36-0 | info@ftg-germany.de

Pan Assembly

Vertical Power Distribution Systems | Busbars Verticaux

Die vertikalen Stromverteilungssysteme von FTG beeindrucken durch ihre Wirtschaftlichkeit. Ein attraktiver Preis wird begleitet von der Eigenschaft, ca. 30% Zeit zu sparen im Vergleich zu umfangreicher Verkabelung! Aufgrund der kompakten Bauweise werden auch Verbindungsfehler minimiert. Eine große Auswahl an verschiedenen Designs erfüllt nahezu jede Anforderung. Neben der Standardreihe entwickelt und fertigt FTG kundenspezifische Lösungen auf Basis individueller Anforderungen.

The FTG VBA & VBR systems impress by its economic efficiency. An attractive price is accompanied by a time saving feature of about 30% for mounting the busbars compared with extensive wiring! Due to the compact construction space will be saved besides time and connection errors will be minimized. A wide selection of various designs covers any mounting requirement. Besides the standard range FTG develops and manufactures custom made solutions based on your very special demands.

Les systèmes de distribution verticaux de FTG impressionnent avec leur efficacité: un prix attractif et une économie d'environ 30% du temps de câblage. La conception compacte réduit les erreurs de câblage au minimum. Une grande variété de produits couvre la plupart des applications. En plus des versions standard, FTG conçoit et développe des solutions spécifiques sur la base des demandes des clients.

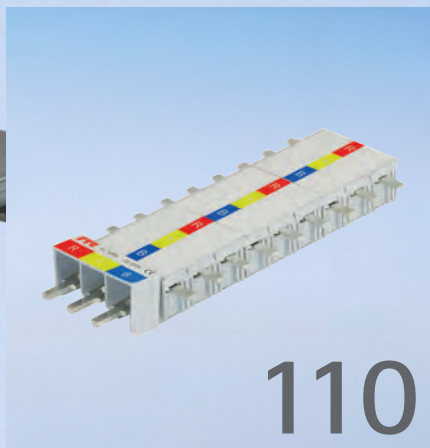

VBA-System, luftisoliert
VBA-System, air insulated
VBA-System isolé à l'air

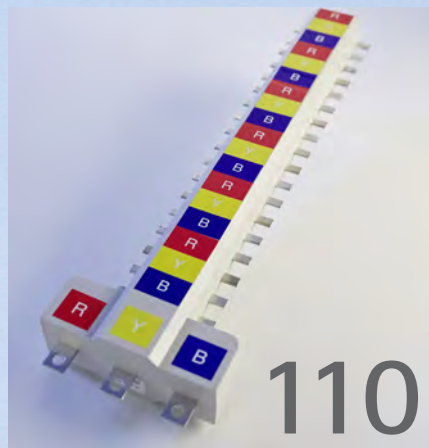

VBR-System, vollvergossen
VBR-System, resin moulded
VBR-System surmoulé résine



Zubehör
Accessories
Accessoires

Dreipolige vertikale Stromverteilungssysteme

Three-pole power distribution system | Busbars verticaux tripolaires



1



2

1 2 VBA-System: luftisoliert, Steg

VBA-System: air insulated, Pin | VBA-System: isolé par air, Pointe

Dreipolige Abgänge Three-pole outgoing Départs tripolaires	Stromschiene 125 A Busbar 125 A Busbar 125 A	Pan assembly 125A + Rahmen Pan assembly 125A + chassis Pan assembly 125A + châssis	Stromschiene 250 A Busbar 250 A Busbar 250 A	Pan assembly 250A + Rahmen Pan assembly 250A + chassis Pan assembly 250A + châssis	VPE Qty UV
Eingang, Abgänge: 18 mm Incomer, outgoing: 18 mm Alimentation, départs : 18 mm					
4	A104...3P18P00-01	P104...3P18P01-01	A204...3P18P00-01	P204...3P18P01-01	1
6	A106...3P18P00-01	P106...3P18P01-01	A206...3P18P00-01	P206...3P18P01-01	1
8	A108...3P18P00-01	P108...3P18P01-01	A208...3P18P00-01	P208...3P18P01-01	1
10	A110...3P18P00-01	P110...3P18P01-01	A210...3P18P00-01	P210...3P18P01-01	1
12	A112...3P18P00-01	P112...3P18P01-01	A212...3P18P00-01	P212...3P18P01-01	1
14	A114...3P18P00-01	P114...3P18P01-01	A214...3P18P00-01	P214...3P18P01-01	1
16	A116...3P18P00-01	P116...3P18P01-01	A216...3P18P00-01	P216...3P18P01-01	1
18	A118...3P18P00-01	P118...3P18P01-01	A218...3P18P00-01	P218...3P18P01-01	1
20	A120...3P18P00-01	P120...3P18P01-01	A220...3P18P00-01	P220...3P18P01-01	1
22	A122...3P18P00-01	P122...3P18P01-01	A222...3P18P00-01	P222...3P18P01-01	1
24	A124...3P18P00-01	P124...3P18P01-01	A224...3P18P00-01	P224...3P18P01-01	1

3 4 VBR-System: vollvergossen, Steg

VBR-System: resin molded, Pin | VBR-System: surmoulé résine, Pointe

Dreipolige Abgänge Three-pole outgoing Départs tripolaires	Stromschiene 125 A Busbar 125 A Busbar 125 A	Stromschiene 250 A Busbar 250 A Busbar 250 A	VPE Qty UV
125 A: Eingang, Abgänge: 18 mm 125 A: Incomer, outgoing: 18 mm 125 A: Alimentation, départs : 18 mm 250 A: Eingang: 35 mm, Abgänge: 18 mm 250 A: Incomer: 35 mm, outgoing: 18 mm 250 A: Alimentation : 35 mm, départs : 18 mm			
4	B104...3P18P00-01	B204...3L35P00-01	1
6	B106...3P18P00-01	B206...3L35P00-01	1
8	B108...3P18P00-01	B208...3L35P00-01	1
10	B110...3P18P00-01	B210...3L35P00-01	1
12	B112...3P18P00-01	B212...3L35P00-01	1
14	B114...3P18P00-01	B214...3L35P00-01	1
16	B116...3P18P00-01	B216...3L35P00-01	1
18	B118...3P18P00-01	B218...3L35P00-01	1
20	B120...3P18P00-01	B220...3L35P00-01	1
22	B122...3P18P00-01	B222...3L35P00-01	1
24	B124...3P18P00-01	B224...3L35P00-01	1



3



4



5

3 4 VBR-System: vollvergossen, Steg

VBR-System: resin molded, Pin | VBR-System: surmoulé résine, Pointe

Dreipolige Abgänge Three-pole way Départs tripolaires	Stromschiene 250 A, Steg Busbar 250 A, pin Busbar 250 A, pointe	Stromschiene 400 A, Steg Busbar 400 A, pin Busbar 400 A, pointe	Stromschiene 630 A, Steg Busbar 630 A, Pin Busbar 630 A, pointe	VPE Qty UV
Eingang: 52,4 mm, Abgänge: 25,4 mm Incomer: 52,4 mm, outgoing: 25,4 mm Alimentation : 52,4 mm, départs : 25,4 mm				
4	B204...3L50P10-01	B404...3L50P10-01	B604...3L50P10-01	1
6	B206...3L50P10-01	B406...3L50P10-01	B606...3L50P10-01	1
8	B208...3L50P10-01	B408...3L50P10-01	B608...3L50P10-01	1
12	B212...3L50P10-01	B412...3L50P10-01	B612...3L50P10-01	1

3 4 VBR-System: vollvergossen, Steg und Gabel

VBR-System: resin molded, Pin and Fork | VBR-System: surmoulé résine, Pointe et Fourche

Dreipolige Abgänge Three-pole way Départs tripolaires	Stromschiene 800 A, Steg Busbar 800 A, pin Busbar 800 A, pointe	Stromschiene 800 A, Gabel Busbar 800 A, fork Busbar 800 A, fourche	VPE Qty UV
Eingang: 63,5 mm, Abgänge: 35 mm Incomer: 63,5 mm, outgoing: 35 mm Alimentation : 63,5 mm, départs : 35 mm			
4	B804...3L60P20-01	B804...3L60F20-01	1
6	B806...3L60P20-01	B806...3L60F20-01	1
8	B808...3L60P20-01	B808...3L60F20-01	1
10	B810...3L60P20-01	B810...3L60F20-01	1
12	B812...3L60P20-01	B812...3L60F20-01	1
14	B814...3L60P20-01	B814...3L60F20-01	1
16	B816...3L60P20-01	B816...3L60F20-01	1
18	B818...3L60P20-01	B818...3L60F20-01	1

5 Verfügbare Etiketten

Available labels | Étiquettes disponibles

K United Kingdom

L1	braun brown brun
L2	schwarz black noir
L3	grau grey gris

M Middle East

R	rot red rouge
Y	gelb yellow jaune
B	blau blue bleu

O Oceania

L1	rot red rouge
L2	weis white blanc
L3	dunkel blau dark blue bleu foncé

Bitte ersetzen Sie "..." in der Tabelle mit K, M oder O, zum Beispiel: B804M3L60P20-01

Please replace "..." in the table with K, M or O, for example: B804M3L60P20-01 | Veuillez remplacer "..." dans le tableau par K, M ou O. Par exemple: B104M3P18P00-01

Zubehör Accessories | Accessoires

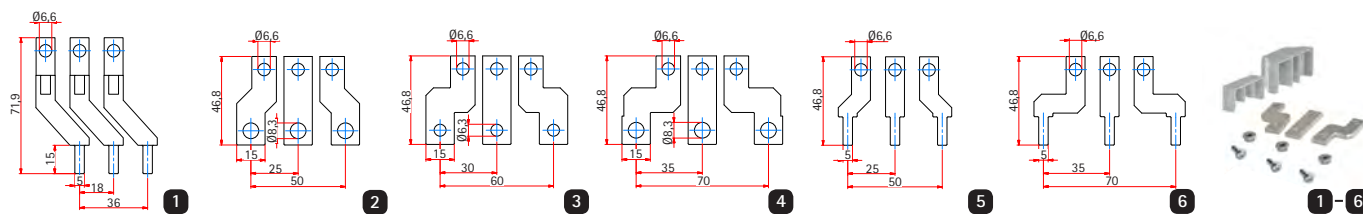

Dreipolige Erweiterungssets Three-pole Spreader Kits | Set d'extension tripolaires

Artikel-Nr. Part # Référence	Beschreibung Description Description	VPE Qty UV
1 ACCI125-18-42-18	125 A mit Steg, Eingang 18 mm, Ausgang 18 mm 125 A with pin, incomer 18 mm, outgoing 18 mm 125 A pointe, alimentation 18 mm, départs 18 mm	1
2 ACCI250-25-60M8	250 A mit Loch*, Eingang: 25 mm, Ausgang 18 mm 250 A with hole*, incomer 25 mm, outgoing 18 mm 250 A trou, alimentation 25 mm, départs 18 mm	1
3 ACCI250-30-60-M6	250 A mit Loch*, Eingang: 30 mm, Ausgang 18 mm 250 A with hole*, incomer 30 mm, outgoing 18 mm 250 A trou, alimentation 30 mm, départs 18 mm	1
4 ACCI250-35-60M8	250 A mit Loch*, Eingang: 35 mm, Ausgang 18 mm 250 A with hole*, incomer 35 mm, outgoing 18 mm 250 A trou, alimentation 35 mm, départs 18 mm	1
5 ACCI250-25-60	250 A mit Steg, Eingang: 25 mm, Ausgang 18 mm 250 A with pin, incomer 25 mm, outgoing 18 mm 250 A pointe, alimentation 25 mm, départs 18 mm	1
6 ACCI250-35-60	250 A mit Steg, Eingang: 35 mm, Ausgang 18 mm 250 A with pin, incomer 35 mm, outgoing 18 mm 250 A pointe, alimentation 35 mm, départs 18 mm	1

Null- und Schutzleiterklemmen Neutral and earthing terminals | Barrette de neutre et terre



870GFSGY	■	Phasenklemme, 9+2, grau, IP20 Phase terminal, 9+2, grey, IP20 Barrette de phase 9 + 2, gris	1
870GFSBU	■	Neutralklemme 9+2, blau, IP20 Neutral terminal 9+2, blue, IP20 Barrette de neutre 9 + 2, bleu	1
7 870GFSRD	■	Neutralklemme 9+2, rot, IP20 Neutral terminal 9+2, red, IP20 Barrette de neutre 9 + 2, rouge	1
870GFS9BK	■	Neutralklemme 9+2, schwarz, IP20 Neutral terminal 9+2, black, IP20 Barrette de neutre 9 + 2, noir	1
870GFS9GN	■	Erdungsklemme, 9+2, green, IP20 Earthing terminal, 9+2, green, IP20 Barrette de terre 9 + 2, vert	1
8 870GFS-VB		Verbindungsmodul für N- & PE (Messing) Connection module for N- & PE (brass) Module de connexion N & PE (laiton)	1



9



10



11



12



13

9 MiniClic

MiniClic | MiniClic

Artikel-Nr. Part # Référence	Beschreibung Description Description	VPE Qty UV
MC 22002	1 x 95 mm ² , 10 x 10 mm ²	1
MC 22002S	1 x 95 mm ² , 14 x 10 mm ²	1
MC 122022	1 x 95 mm ² , 20 x 10 mm ²	1
MC 00001	■ Cube 1.5 - 10 mm ²	1
MC 00001N	■ Cube 1.5 - 10 mm ²	1

Berührschutz

Protection cover | Protection des contacts

10 BRL5	Berührschutz für ungenutzte Anschlüsse Protection cover for unused lugs Protection contre des contacts directs pour les connexions inutilisées	10
---------	---	----

Einspeiseklemmen

Feed-in terminals | Bornes d'alimentation

11 802-215I 802-215QI 802-215SI	Gabel, 50 mm ² Fork, 50 mm ² Fourche, 50 mm ²	25
12 802-215SQI 802-2ESB50	Steg, 50 mm ² Pin, 50 mm ² Pointe, 50 mm ²	25

Durchgangsklemmen KVIAC

Feed-through terminals KVIAC | Répartiteurs compacts KVIAC

13 KVIAC11095G KVIAC12095G	Al/Cu, 95 mm ² Al/Cu, 95 mm ² Al/Cu, 95 mm ²	10
-------------------------------	--	----

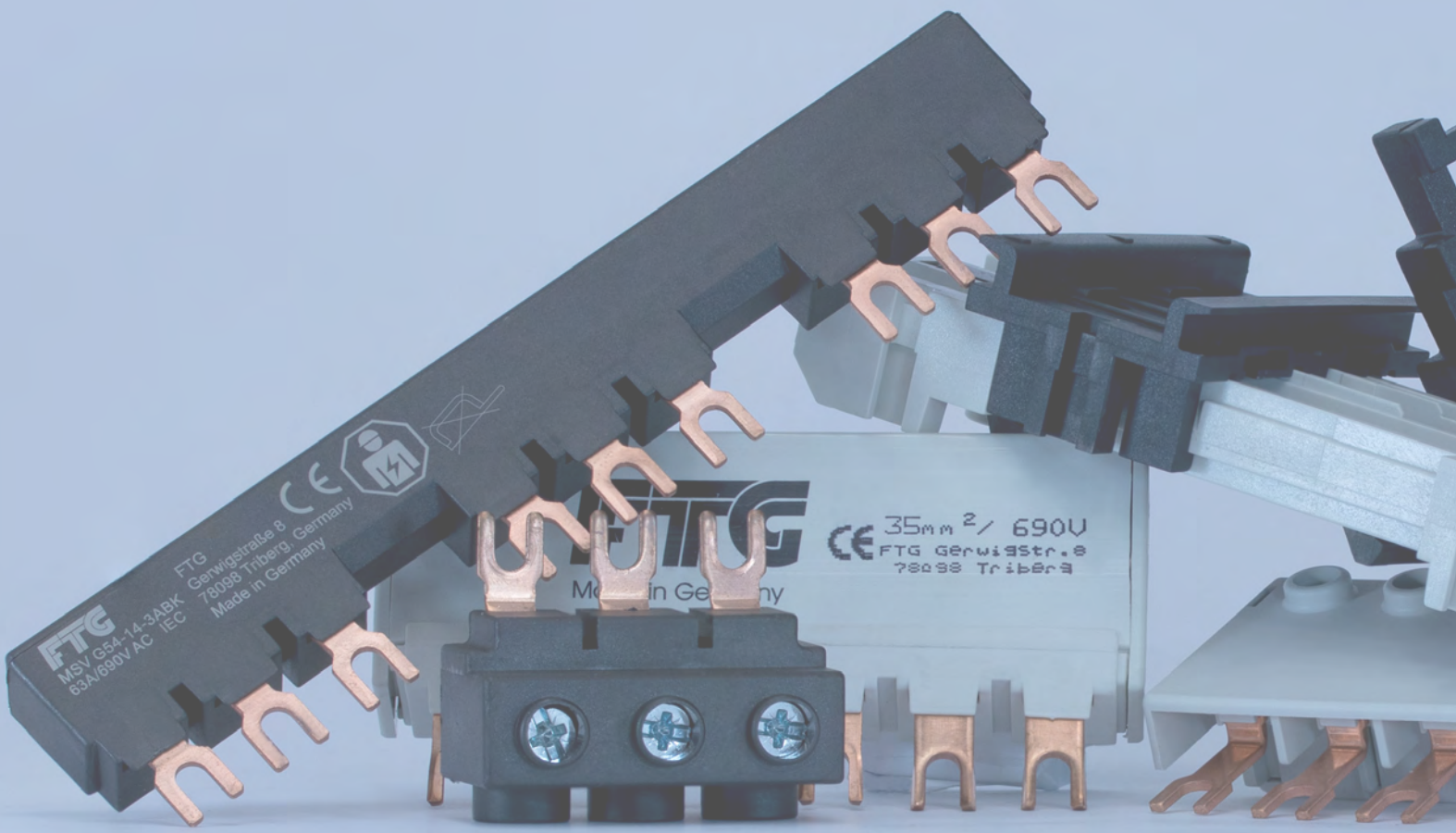

FTG
MSV G54-14-3ABK
63A/690V AC IEC

FTG
Gerwigstraße 8
78098 Tribena, Germany
Made in Germany



FTG
Made in Germany

CE 35mm² / 690V
FTG Gerwigstr. 8
78098 Tribena



Weitere Informationen auf Anfrage erhältlich!
Further information available on request!
Plus d'informations disponibles sur demande!
Phone +49 (0) 7722 96 36-0 | info@ftg-germany.de

Motorschutzschalterschienen / VSMeasy

MPS Busbars / VSMeasy | Peignes pour disjoncteur de moteur / VSMeasy

Schienen für Motorschutzschalter (MSS) unterschiedlicher Hersteller kommen in sämtlichen Anlagen in Verbindung mit Elektromotoren zum Einsatz. VSMeasy besticht durch eine äußerst kompakte Bauform der Schienen, die zudem sehr platzsparend in der Anwendung ist. Ein besonderes Merkmal dieser Schienen ist die vollvergossene Ausführung.

Busbars for motor protection switches (MPS) of different manufacturers can be used in all systems in conjunction with electric motors for use. VSMeasy impresses with an extremely compact design of the rails, which is also very space-saving in the application. A special feature these rails is the fully poured version.

Peignes pour disjoncteur de moteur de différents fabricants sont utilisés dans les installations pour la protection des moteurs électriques. VSMeasy offre un gain de place par sa forme très compacte. Une caractéristique particulière est la version surmoulée.

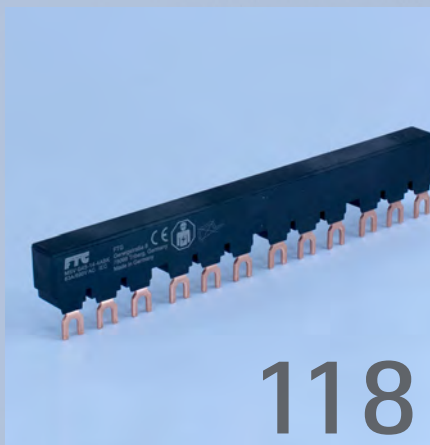

118

Motorschutzschalterschienen
Busbars for Motor Protection Switches
Peignes pour disjoncteur de moteur

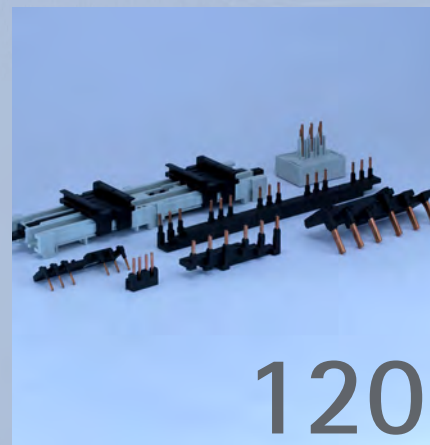

120

Vollvergossene Ausführung
Completely sealed design
Version surmoulée

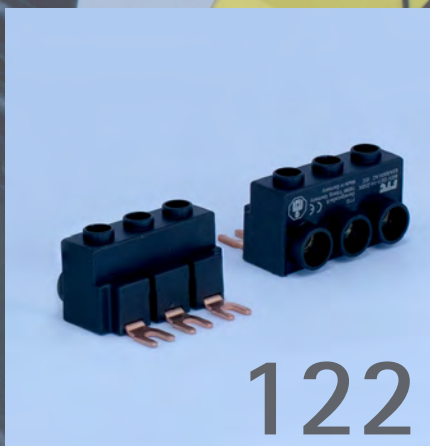

122

Zubehör
Accessories
Accessoires

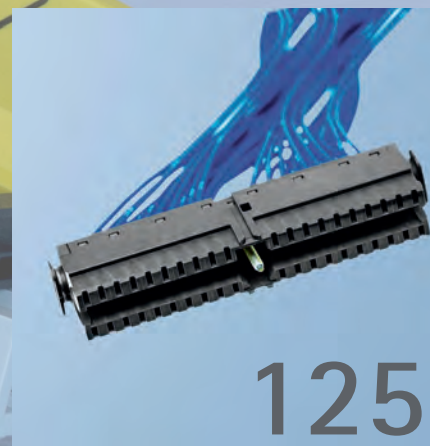

125

SPSeasy
SPSeasy
SPSeasy

Motorschutzschalterschienen

Busbars for Motor Protection Switches | Peignes pour disjoncteur de moteur



MSV/MS*-14-2ABK



MSV/MS*-14-3ABK



MSV/MS*-14-4ABK



MSV/MS*-14-5ABK

Artikel-Nr. Part # Référence	Querschnitt Cross section Section	Modulbreite Module width Largueur module	Anzahl Phasen Number of poles Nombre de phases	Fahnenanzahl Number of lugs Nombre des languettes	Schrittabstand Pitch Distances de pas	Länge Length Longueur	Nennstrom Rated current Courant nominal	VPE Qty UV
vollisoliert <i>isolated</i> <i>isolée</i>								
MSV G45-14-2ABK	10 mm ²	14 mm	3	6	45 mm	87 mm	63 A	10
MSV G45-14-3ABK	10 mm ²	14 mm	3	9	45 mm	132 mm	63 A	10
MSV G45-14-4ABK	10 mm ²	14 mm	3	12	45 mm	177 mm	63 A	10
MSV G45-14-5ABK	10 mm ²	14 mm	3	15	45 mm	222 mm	63 A	10
MS G45-14-3ABK	16 mm ²	14 mm	3	9	45 mm	132 mm	80 A	10
MS G45-14-4ABK	16 mm ²	14 mm	3	12	45 mm	177 mm	80 A	10
MS G45-14-5ABK	16 mm ²	14 mm	3	15	45 mm	222 mm	80 A	10
MSB G45-14-2	35 mm ²	14 mm	3	6	45 mm	90 mm	125 A	10
MSB G45-14-3	35 mm ²	14 mm	3	9	45 mm	135 mm	125 A	10
MSB G45-14-4	35 mm ²	14 mm	3	12	45 mm	180 mm	125 A	10
MSB G45-14-5	35 mm ²	14 mm	3	15	45 mm	225 mm	125 A	10
vollisoliert, 1 Hilfsschalter <i>isolated, 1 auxiliary switch</i> <i>isolée, 1 interrupteur auxiliaire</i>								
MSV G54-14-2ABK	10 mm ²	14 mm	3	6	54 mm	96 mm	63 A	10
MSV G54-14-3ABK	10 mm ²	14 mm	3	9	54 mm	150 mm	63 A	10
MSV G54-14-4ABK	10 mm ²	14 mm	3	12	54 mm	204 mm	63 A	10
MSV G54-14-5ABK	10 mm ²	14 mm	3	15	54 mm	258 mm	63 A	10
MS G54-14-3ABK	16 mm ²	14 mm	3	9	54 mm	150 mm	80 A	10
MS G54-14-4ABK	16 mm ²	14 mm	3	12	54 mm	204 mm	80 A	10
MS G54-14-5ABK	16 mm ²	14 mm	3	15	54 mm	258 mm	80 A	10
MSB G54-14-2	35 mm ²	14 mm	3	6	54 mm	108 mm	125 A	10
MSB G54-14-3	35 mm ²	14 mm	3	9	54 mm	162 mm	125 A	10
MSB G54-14-4	35 mm ²	14 mm	3	12	54 mm	216 mm	125 A	10
MSB G54-14-5	35 mm ²	14 mm	3	15	54 mm	270 mm	125 A	10



Artikel-Nr. Part # Référence	Querschnitt Cross section Section	Modulbreite Module width Larguer module	Anzahl Phasen Number of poles Nombre de phases	Fahnenanzahl Number of lugs Nombre des languettes	Schrittabstand Pitch Distances de pas	Länge Length Longueur	Nennstrom Rated current Courant nominal	VPE Qty UV
vollisoliert, 2 Hilfsschalter isolated, 2 auxiliary switches isolée, 2 interrupteurs auxiliaire								
MSV G63-14-2ABK	10 mm ²	14 mm	3	6	63 mm	105 mm	63 A	10
MSV G63-14-3ABK	10 mm ²	14 mm	3	9	63 mm	168 mm	63 A	10
MSV G63-14-4ABK	10 mm ²	14 mm	3	12	63 mm	231 mm	63 A	10
MSV G63-14-5ABK	10 mm ²	14 mm	3	15	63 mm	294 mm	63 A	10
MS G63-14-3ABK	16 mm ²	14 mm	3	9	63 mm	168 mm	80 A	10
MSB G63-14-2	35 mm ²	14 mm	3	6	63 mm	126 mm	125 A	10
MSB G63-14-3	35 mm ²	14 mm	3	9	63 mm	189 mm	125 A	10
MSB G63-14-4	35 mm ²	14 mm	3	12	63 mm	252 mm	125 A	10
MSB G63-14-5	35 mm ²	14 mm	3	15	63 mm	315 mm	125 A	10



MSV GE1-14-25A



MSV GE1-14-25BK



MSV GE2-14



MSV ESB1-14



MSV ESB1-14K



MSV B54

Einspeisung Motorschutzschalterschienen

Feed-in for MPS busbars | Alimentation pour peignes pour disjoncteurs-moteurs

Einspeiseblock Feed-in terminal block Borne d'alimentation								
MSV GE1-14-25A	6 – 25 mm ²	14 mm	3	3	45 mm	-	63 A	10
MSV GE1-14-25BK	6 – 25 mm ²	14 mm	3	3	45 mm	-	63 A	10
MSV GE2-14	6 – 25 mm ²	14 mm	3	3	54 mm	-	63 A	10
MSV GE3-14-35	10 – 35 mm ²	14 mm	3	3	63 mm	-		10
Direkteinspeisung Direct feed-in Alimentation directe								
MSV ESB1-14	6 – 25 mm ²	14 mm	3	3	63 mm	-	80 A	10
MSV ESB1-14K	6 – 25 mm ²	14 mm	3	3	63 mm	-	80 A	10
Berührungsschutz für nicht benutzte Anschlussfahnen Protection cover for unused lugs Protection contre les contacts directs pour les languettes inutilisées								
MSV B54	-	-	-	-	-	-	-	50



Kontaktieren sie uns für Informationen zu UL-zugelassen Phasenschienen!

Please contact us for more information on UL listed busbars!

Veillez nous contacter si vous souhaitez plus d'informations sur les barres omnibus homologuées UL!

Vollvergossene Motorschutzschalterschienen

Resin moulded MPS Busbars | Surmoulé résine peigne pour disjoncteurs de moteur



1



2



3



4

Artikel-Nr. Part # Référence	Modulbreite Module width Larguer module	Fahnenanzahl Number of lugs Nombre des languettes	Verwendbar z.B. für Suitable for e.g. Adapté par ex. pour	U _e [V]	I _u [A]	VPE Qty UV
1 63A Motorschutzschalterschienen MPS busbars for 63A Peignes pour disjoncteur-protecteurs de moteur 63 A						
CPM2456A	45	6	Eaton PKZM 0 Siemens 3RV1011...-3RV1021...	690	63	5
CPM3456A	45	9	Schneider Electric GV2ME WEG MPW16 - MPW25	690	63	5
CPM4456A	45	12	ABB MS116 - MS132 GE Power Controls GPS1...	690	63	5
CPM5456A	45	15	Lovato 11SM1A... ; 11SM1B... Allen-Bradley 140-C... ; 140M-D...	690	63	5
CPM2546A	45 + 9	6		690	63	5
CPM3546A	45 + 9	9		690	63	5
CPM4546A	45 + 9	12		690	63	5
CPM5546A	45 + 9	15		690	63	5
2 120A Motorschutzschalterschienen MPS busbars for 120A Peignes pour disjoncteur-protecteurs de moteur 120A						
CPM25412	54	6	Eaton PKZM 4 Siemens 3RV1031	690	120	1
CPM35412	54	9	Schneider Electric GV3P WEG MPW65 (nicht für not for pas pour CPM 27212; CPM 47212)	690	120	1
CPM45412	54	12	ABB MS450 (nicht für not for pas pour CPM 27212; CPM 47212) GE Power Controls GPS2B	690	120	1
CPM26312	54 + 9	6	Lovato 11SM2A Allen-Bradley 100M-F	690	120	1
CPM36312	54 + 9	9		690	120	1
CPM46312	54 + 9	12		690	120	1
CPM27212	54 + 18	6		690	120	1
CPM47212	54 + 18	12		690	120	1
3 Parallelverdrahtung 34 A für Kleinschütze, anreihbar Parallel-wiring 34 A for Mini-Switches, addable Câblage parallèle 34 A pour petits contacteurs, alignable						
CMI3403	45	9	Eaton DIL EEM- EM 12 Siemens 3RT1015- 3RT1017	690	34	5
CMI4403	45	12	Schneider Electric LC1- K07- LC1- K12 GE Power Controls LS07 WEG CW07 / CWC07 bis CWC016	690	34	5
CMI3453	45	9	Eaton DILM 7- DILM 12- DILM 15	690	34	5
CMI4453	45	12		690	34	5
CMI5453	45	15		690	34	5
4 Parallelverdrahtung im Eurovario für Kleinschütze Parallel-wiring in Eurovario design for mini switches Câblage parallèle en Eurovario pour petits contacteurs						
WK13.2	45	6	Eaton DIL EEM- EM 12 Siemens 3RT1015- 3RT1017	500	63	10
WK13.3	45	9	Schneider Electric LC1- K07- LC1- K12 GE Power Controls LS07	500	63	10
WK13.4	45	12	WEG CW07 / CWC07 bis CWC016	500	63	10
WK13.5	45	15		500	63	10
WK13.6	45	18		500	63	10
WK13.7	45	21		500	63	10
WK13.8	45	24		500	63	10



5



6



7

Artikel-Nr. Part # Référence	Modulbreite Module width Larguer module	Schützgröße Contactor size Taille du contacteur	Verwendbar z.B. für Suitable for e.g. Adapté par ex. pour	U_e [V]	I_u [A]	VPE Qty UV
------------------------------------	---	---	---	-----------	-----------	------------------

5 Wendeverdrahtung | Wiring system for reversing switch | Câblage pour inverseur

WK11	45	2,2 - 4	Eaton DIL EM; DILM7; DILM12; DILM15 Siemens 3RT2015 - 3RT2017 Schneider Electric LC1-K07 - LC1K12 GE Power Controls LS07; MCO; MC1 WEG CW07; CWC07 Lovato BG06; BG09; BG12 ABB B6; B7; AS09; AS12; AS16 Allen-Bradley 100-M05N; 100-M09N	690	16	10
WK21	45	4 - 7,5	Eaton DIL 00M; DIL 00AM ABB AF09-30; AF12-30; AF16-30; AF26-30; AF30-30 WEG CWM9 - CWM18 Lovato BF09; BF12; BF16 Allen-Bradley 100-C09; 100-C12; 100-C16; 100-C23	690	25	10
WK41	45	11 - 15	Eaton DIL 0 Siemens 3RT1023-3RT1026 Schneider Electric LC1-D09 - LC1-D38 WEG CWM25 Lovato BF26; BF32; BF38 GE Power Controls CL25 Allen-Bradley 100-C30; 100C37	690	40	10
WK51	45 + 9 mech. Verriegelung mechanical interlock verrouillage mécanique	4 - 7,5	Eaton DIL 00M - DIL 00AM WEG CWM9 - CWM18 Lovato BF09; BF12; BF16 GE Power Controls CL00; CL01; CL02 ABB AF09-30; AF12-30; AF16-30; AF26-30; AF30-30	690	25	10

6 Stern-Dreieck-Verdrahtung | Star-Delta-Wiring | Câblage étoile-triangle

WK12	45	2,2 - 4	Eaton DIL EM; DILM7; DILM12; DILM15 Siemens 3RT1015 - 3RT1017 Schneider Electric LC1-K07 - LC1-K12 GE Power Controls LS07 WEG CW07; CWC07 Lovato BG06 - BG12 ABB B6; B7; AS09 - AS16 Allen-Bradley 100-M05N - 100-M09N	690	16	10
WK22	45	4 - 7,5	Eaton DIL 00M - DIL 00AM ABB AF09-30 - AF30-30 WEG CWM9 - CWM18 Lovato BF09 - BF16 GE Power Controls CL00; CL01; CL02 Allen-Bradley 100-C09 - 100-C23	690	25	10
WK42	45	11 - 15	Eaton DIL0M - DIL 0 AM Siemens 3RT1024 - 3RT1026 Schneider Electric LC1 - D09 bis LC1 - D38 WEG CWM25	690	40	10

7 Parallelverdrahtung | Parallel-wiring | Câblage parallèle

WK13	45	2,2 - 4	Eaton DIL EEM - EM 12/DILM 7 - DILM 12 - DILM 15 Siemens 3RT1015 - 3RT1017 Schneider Electric LC1 - K07 - LC1 - K12 GE Power Controls LS07 WEG CW07 / CWC07 bis CWC016	690	16	10
WK23	45	4 - 7,5	Eaton DIL 00M - DIL 0 AM ABB A9 - A12 - A18 Schneider Electric LC1 - D09 bis - LC1 - D18 WEG CWM9 - CWM12 - CWM18	690	25	10
WK43	45	11 - 15 - 18,5	Eaton DIL0M - DIL 0 AM Siemens 3RT1024 - 3RT1026 Schneider Electric LC1 - D09 bis LC1 - D38 WEG CWM25	690	40	10

Zubehör Accessories | Accessoires

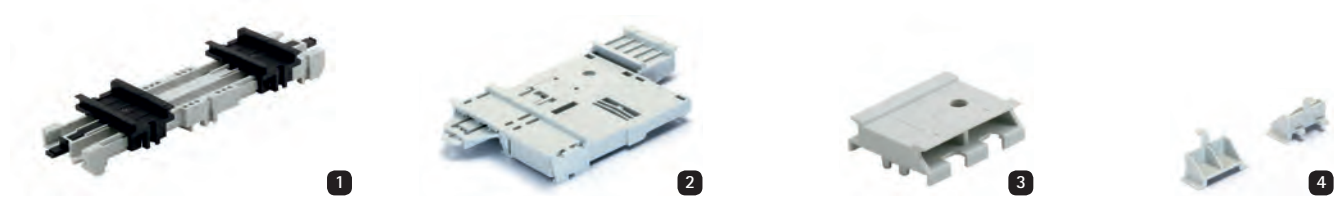

Adapterplatten für Motorstarter-Kombinationen zum Aufrasten auf DIN Tragschienen Adapter plates for motor starter combinations for snapping onto DIN rails Plaques d'adaptation pour les combinaisons de démarrage moteur par embrochage sur le rail

Artikel-Nr. Part # Référence	Baugröße Size Taille	Anzahl Geräteplätze Number of switch units Nombre d'emplacements de périphériques	Verwendbar z.B. für Suitable for e.g. Adapté par ex. pour	VPE Qty UV
1 UMP45A	45 mm	2	Direktstarter MSS → Leistungsschutz, 2x DIN-Schiene, verschiebbar direct starter MPS → power contactor, 2 x DIN rail, slidable Démarreur direct MPS "interrupteur d'alimentation, 2 x rail DIN, coulissant	5
UMP54A	54 mm	2		5
UMP45	45 mm	2	Direktstarter MSS → Leistungsschutz, 1x DIN-Schiene, verschiebbar direct starter MPS → power contactor, 2 x DIN rail, slidable Démarreur direct MPS "interrupteur d'alimentation, 1 x rail DIN, coulissant	10
2 UMP90	90 mm	3	Wende-Starter-Kombination, MSS → 2x Leistungsschutz, 1x DIN-Schiene, verschiebbar Reversing-Starter-Combination MPS → 2x Power switches, 1x DIN-rail, slidable Ombinaison inverseur-démarrreur MPS → 2x interrupteurs d'alimentation, 1x rail DIN, coulissant	5
UMP90E	90 mm	4	Stern-Dreieck-Kombination, MSS → 3x Leistungsschutz, 1 X DIN-Schiene, verschiebbar Star-Delta-Wiring MPS → 3x Power switches, 1 x DIN-rail, slidable Combinaison étoile-triangle MPS → 3x interrupteurs d'alimentation, 1 x rail DIN, coulissant	5

Artikel-Nr. Part # Référence	Baugröße Size Taille	Beschreibung Description Description	VPE Qty UV
------------------------------------	----------------------------	--	------------------

Zubehör für Adapter | Accessories for adapters | Accessoires pour Adaptateurs

3 RK45	45 mm	Kanaladapter zum Aufrasten auf die Hutschiene Channel adapter to click on the top-hat rail Canal adaptateur à encastrer sur le rail	20
4 ERK	15 mm	Hutprofilschienen-Verlängerung für RK 45 Top-hat rail extension for RK 45 prolongation pour rails DIN	60



Artikel-Nr. Part # Référence	Querschnitt Cross section Section	Beschreibung Description Description	Verwendbar z.B. für Suitable for e.g. Adapté par ex. pour	U _e [V]	I _u [A]	VPE Qty UV
5 Einspeiseblock 63 A nach IEC/EN 60947 und UL 508 <i>Feed-in terminal block 63 A acc. to IEC/EN 60947 and UL 508 Borne d'alimentation 63 A selon IEC/EN 60947 et UL 508</i>						
BTC25ICA	2,5 – 25 mm ²	IEC/EN60947 UL508 Anschluss mit CPM-Schiene <i>Connection with CPM-Busbar Connexion avec barre CPM</i>	Eaton PKZM 01 / PKZM 0 Siemens 3 RV1011-3RV1021 Schneider Electric GV2ME WEG MPW16-MPW25 ABB MS 16 GE Power Controls Mbs 32	690	63	5
BTC25ECA	2,5 – 25 mm ²	UL508 Anschluss mit CPM-Schiene <i>Connection with CPM-Busbar Connexion avec barre CPM</i>		690	63	5
6 Einspeiseblock 34 A nach IEC/EN 60947 und UL 508 <i>Feed-in terminal for 34 A acc. to IEC/EN 60947 and UL 508 Borne d'alimentation 34 A selon IEC/EN 60947 et UL 508</i>						
BMI25ICM	1,5 – 25 mm ²	Anschluss mit CMI-Schiene <i>Connection with CMI-Busbar Connexion avec barre CMI</i>	Eaton DILM 7– DILM 12– DILM 15	690	34	10
7 Einspeiseblock 120 A nach IEC/EN 60947 und UL 508 <i>Feed-in terminal block 120 A acc. to IEC/EN 60947 and UL 508 Borne d'alimentation 120 A selon IEC/EN 60947 et UL 508</i>						
BTC50E	10 – 50 mm ²	IEC/EN60947 UL508 Anschluss mit CPM-Schiene oder direkt am MSS <i>Connection with CPM busbar or directly with MPS Connexion avec barre CMI ou directement au MPS</i>	Eaton PKZM 4 Siemens 3RV1031 Schneider Electric GV3 WEG MPW65 ABB MS 450 GE Power Controls Mbs 63	690	120	1

Berührschutz für nicht benutzte Anschlussfahnen

Protection cover for unused phases | Protection contre les contacts directs pour les phases inutilisées

Artikel-Nr. Part # Référence	Schützbreite [mm] Contactor width Longueur du contacteur	Verwendbar z.B. für Suitable for e.g. Adapté par ex. pour	VPE Qty UV
8 TA63A	45	CPM...6	10
TA120	54	CPM...12	10

Zubehör Accessories | Accessoires



Artikel-Nr. Part # Référence	Querschnitt Cross section Section	Kabellänge Cable length Longueur de câbles	Anzahl Geräteplätze Number of switch units Nombre d'emplacements de Périphériques	Verwendbar z.B. für Suitable for e.g. Adapté par ex. pour	U_e [V]	I_u [A]	VPE Qty UV
------------------------------------	---	--	---	---	-----------	-----------	------------------

1 Starterkombinationen | motor starter combinations | combinaisons de démarreurs

ITCF20	2,5 mm ²	50 mm	-	Eaton PKZM DILEM/DILOOM- DIL00 AM Siemens 3RV1011 3RT1015 - 3RT1017 ABB MS116 A9 - A16 WEG MPW16 CW07/CWC07 - CWC016/CWM9 - CWM18	690	20	10
ITCFD20	2,5 mm ²	75 mm	-		690	20	10
ITCF35	4 mm ²	50 mm	-		690	35	10
ITCFD35	4 mm ²	75 mm	-		690	35	10

2 Parallelverbinder für Leistungsschütze | Parallel wiring for power switches | Combiner parallèle pour interrupteurs d'alimentation

802-PV13	6 - 25 mm ²	-	3	Eaton DIL EEM- EM 12 Siemens 3RT1015- 3RT1017 Schneider Electric LC1- K07- LC1- K12 GE Power Controls LS07 WEG CW07 / CWC07 bis CWC016	500	50	10
802-PV14	6 - 25 mm ²	-	4		500	50	10
802PV523	6 - 25 mm ²	-	3	Für Geräte mit 13 mm Phasenabstand, Stiftlänge: 21 mm, Stiftbreite: 2,8 mm For devices with 13 mm pole distance, pin length 21 mm, pin width 2,8 mm Pour appareil avec 13 mm distance des phases, longueur pointe 21 mm, largeur pointe 2,8 mm	500	50	10

Artikel-Nr. Part # Référence	Anzahl Pole Number of poles Nombre de phases	Beschreibung Description Description	U_e [V]	I_u [A]	VPE Qty UV
------------------------------------	--	--	-----------	-----------	------------------

3 Zubehör für Leistungsschütze | Accessories for adapters | Accessoires pour contacteur de puissance

WKP1	3	Sternpunktbrücke star-point bridge Contacteur point neutre	690	16	20
WKP2	3		690	16	20
WKP4	3		690	16	20

SPSeasy
SPSeasy | SPSeasy

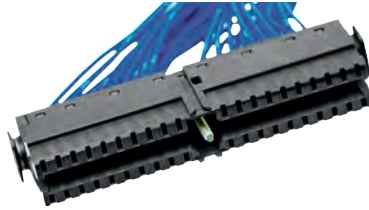

Systemarten System types Typesystème	Bauart Design type Conception	Anzahl Einzeladern Number of single wires Nombre de fils	Querschnitt Cross section Section	Kontaktart Contact type Type de contact	Länge Length Longueur	Farbe Colour Couleur	Art der Konfektion Manufacture type Type de fabrication	VPE Qty UV
SPS1	S7-300	S Siemens H Helmholz Q Sequenzkabelsatz Sequence set of cables Séquence de câbles	2/ 20-polige 4/ 20-pole 20-pôles 40-polige 40-pole 40-pôles	05 0,5 mm ² 07 0,75 mm ²	FK Federzugkontakte spring-loaded contact Contacts à ressort SK Schraubkontakte screw contacts contact vissé	1 2 3 4 5 m	BU RD BN BK YG OG 1 USV (ultraschallverdichtet) USV (ultrasonically sealed) USV (compacté par ultrason) 2 AE (Aderendhülse) AE (ferrule) AE (embout) 3 TA (Teilabzug) TA (partial withdrawal) TA (pré-dénudé) 4 ohne Konfektion without confection sans confection	1
SPS2	S7-400	S Siemens H Helmholz Q Sequenzkabelsatz Sequence set of cables Séquence de câbles	2/ 20-polige 4/ 20-pole 20-pôles 40-polige 40-pole 40-pôles	05 0,5 mm ² 07 0,75 mm ²	FK Federzugkontakte spring-loaded contact Contacts à ressort SK Schraubkontakte screw contacts contact vissé	1 2 3 4 5 m	BU RD BN BK YG OG 1 USV (ultraschallverdichtet) USV (ultrasonically sealed) USV (compacté par ultrason) 2 AE (Aderendhülse) AE (ferrule) AE (embout) 3 TA (Teilabzug) TA (partial withdrawal) TA (pré-dénudé) 4 ohne Konfektion without confection sans confection	1

Nomenklatur | Nomenclature | Nomenclature

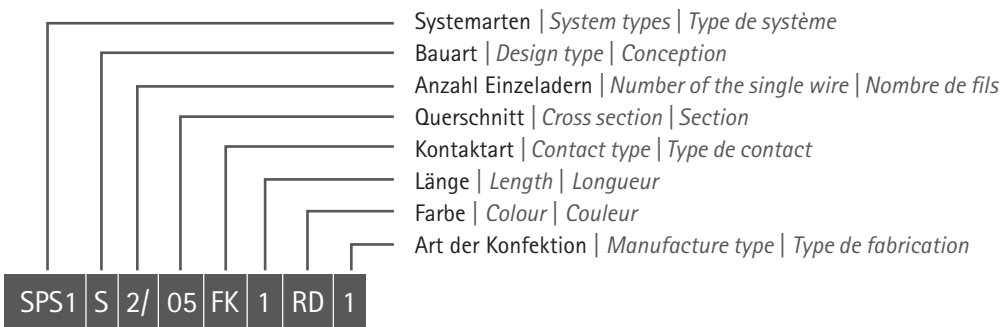

Leiterarten

Types of conductors | Types de conducteurs



ein-/mehrdrahtig
single/multi wire
rigide monobrins / multibrins



feindrahtig mit AE
fine wire with sleeve
souple avec embout câbles fins avec embout

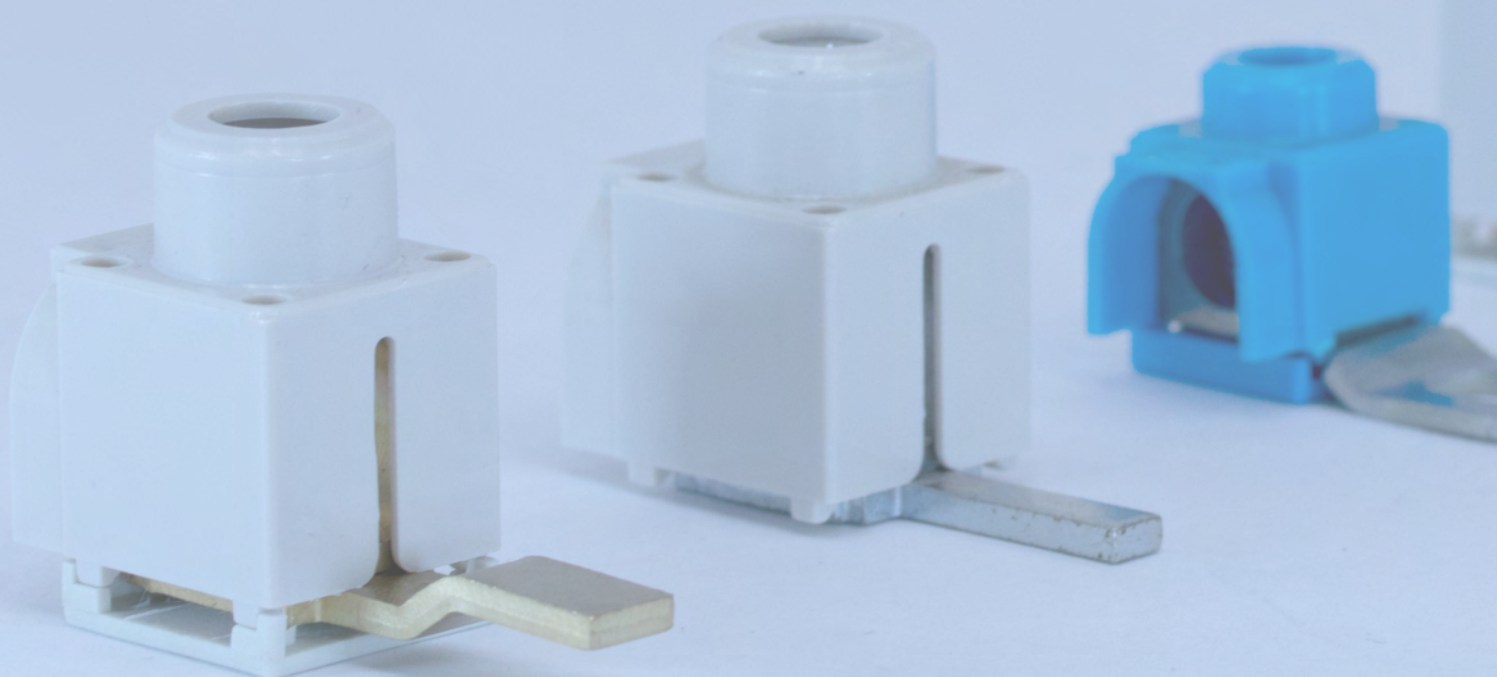

Weitere Informationen auf Anfrage erhältlich!
Further information available on request!
Plus d'informations disponibles sur demande!
Phone +49 (0) 7722 96 36-0 | info@ftg-germany.de

Einspeiseklemmen

Feeding terminals | Bornes d'alimentation

FTG bietet eine große Vielfalt an passenden Einspeiseklemmen in Steg- und Gabelausführung. Durch die Einspeiseklemmen lassen sich größere Kabelquerschnitte bis zu 50 mm² auf einem Sicherungsautomat anbringen und somit den Strom ideal auf die Phasenschiene verteilen.

FTG offers a wide range of suitable feeding terminals in pin and fork versions. The feeding terminals allow larger cable cross-section up to 50 mm² to be attached to an automatic circuit-breaker, thus distributing the power ideally across the busbar.

FTG offre une grande diversité de bornes d'alimentation en version en pointe ou à fourche. Les bornes d'alimentation permettent de monter des sections de câbles plus importantes jusqu'à 50 mm² sur un coupe-circuit automatique et ainsi, le courant électrique est réparti de manière idéale sur le peigne.



128

Einspeiseklemmen
Feeding terminals
Bornes d'alimentation





135

Einspeiseblöcke
Feeding terminal blocks
Blocs d'alimentation

Einspeiseklemmen Feeding terminals | Bornes d'alimentation



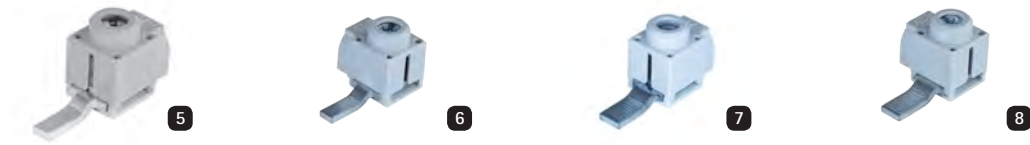

Artikel-Nr. Part # Référence	Boden isoliert? Isolated base Sol isolé	Gabelöffnung Fork width Ouverture de fourche	Fahnenlänge Length of lug Longueur des languettes	Anschlusschrauben Connection screws Vis de raccordement	Querschnitt Cross section Section		Max A V	VPE Qty UV
								
1 Zuführung: längs Feeding: lengthwise Alimentation: longitudinal								
802-114	<input type="checkbox"/>	11 M6	15	PZ2	6 – 25 mm ²	4 – 16 mm ²	80 A AC 690 V DC 1.500 V	25
802-114I	<input checked="" type="checkbox"/>	11 M6	15	PZ2	6 – 25 mm ²	4 – 16 mm ²	80 A AC 690 V DC 1.500 V	25
802-114-BLAU	<input type="checkbox"/>	11 M6	15	PZ2	6 – 25 mm ²	4 – 16 mm ²	80 A AC 690 V DC 1.500 V	25
802-114I-BLAU	<input checked="" type="checkbox"/>	11 M6	15	PZ2	6 – 25 mm ²	4 – 16 mm ²	80 A AC 690 V DC 1.500 V	25
2 Zuführung: quer Feeding: across Alimentation: transversal								
802-114Q	<input type="checkbox"/>	11 M6	15	PZ2	6 – 25 mm ²	4 – 16 mm ²	80 A AC 690 V DC 1.500 V	25
802-114QI	<input checked="" type="checkbox"/>	11 M6	15	PZ2	6 – 25 mm ²	4 – 16 mm ²	80 A AC 690 V DC 1.500 V	25
802-114Q-BLAU	<input type="checkbox"/>	11 M6	15	PZ2	6 – 25 mm ²	4 – 16 mm ²	80 A AC 690 V DC 1.500 V	25
802-114QI-BLAU	<input checked="" type="checkbox"/>	11 M6	15	PZ2	6 – 25 mm ²	4 – 16 mm ²	80 A AC 690 V DC 1.500 V	25
3 Zuführung: längs Feeding: lengthwise Alimentation: longitudinal								
802-128	<input type="checkbox"/>	11 M6	28	PZ2	6 – 25 mm ²	4 – 16 mm ²	80 A AC 690 V DC 1.500 V	25
802-128I	<input checked="" type="checkbox"/>	11 M6	28	PZ2	6 – 25 mm ²	4 – 16 mm ²	80 A AC 690 V DC 1.500 V	25
802-128-BLAU	<input type="checkbox"/>	11 M6	28	PZ2	6 – 25 mm ²	4 – 16 mm ²	80 A AC 690 V DC 1.500 V	25
802-128I-BLAU	<input checked="" type="checkbox"/>	11 M6	28	PZ2	6 – 25 mm ²	4 – 16 mm ²	80 A AC 690 V DC 1.500 V	25
4 Zuführung: quer Feeding: across Alimentation: transversal								
802-128Q	<input type="checkbox"/>	11 M6	28	PZ2	6 – 25 mm ²	4 – 16 mm ²	80 A AC 690 V DC 1.500 V	25
802-128QI	<input checked="" type="checkbox"/>	11 M6	28	PZ2	6 – 25 mm ²	4 – 16 mm ²	80 A AC 690 V DC 1.500 V	25
802-128Q-BLAU	<input type="checkbox"/>	11 M6	28	PZ2	6 – 25 mm ²	4 – 16 mm ²	80 A AC 690 V DC 1.500 V	25
802-128QI-BLAU	<input checked="" type="checkbox"/>	11 M6	28	PZ2	6 – 25 mm ²	4 – 16 mm ²	80 A AC 690 V DC 1.500 V	25



Artikel-Nr. Part # Référence	Boden isoliert? Isolated base Sol isolé	Stegbreite Pin width Pointe largeur	Fahnenlänge Length of lug Longueur des languettes	Anschlussschrauben Connection screws Vis de raccordement	Querschnitt Cross section Section		Max A V	VPE Qty UV
5 Zuführung: längs Feeding: lengthwise Alimentation: longitudinal								
802-115S	<input type="checkbox"/>	4,3	15	PZ2	6 – 25 mm ²	4 – 16 mm ²	80 A AC 690 V DC 1.500 V	25
802-115SI	<input checked="" type="checkbox"/>	4,3	15	PZ2	6 – 25 mm ²	4 – 16 mm ²	80 A AC 690 V DC 1.500 V	25
802-115S-BL	<input type="checkbox"/>	4,3	15	PZ2	6 – 25 mm ²	4 – 16 mm ²	80 A AC 690 V DC 1.500 V	25
802-115SI-BLAU	<input checked="" type="checkbox"/>	4,3	15	PZ2	6 – 25 mm ²	4 – 16 mm ²	80 A AC 690 V DC 1.500 V	25
6 Zuführung: quer Feeding: across Alimentation: transversal								
802-115SQ	<input type="checkbox"/>	4,3	15	PZ2	6 – 25 mm ²	4 – 16 mm ²	80 A AC 690 V DC 1.500 V	25
802-115SQI	<input checked="" type="checkbox"/>	4,3	15	PZ2	6 – 25 mm ²	4 – 16 mm ²	80 A AC 690 V DC 1.500 V	25
802-115SQ-BL	<input type="checkbox"/>	4,3	15	PZ2	6 – 25 mm ²	4 – 16 mm ²	80 A AC 690 V DC 1.500 V	25
802-115SQI-BLAU	<input checked="" type="checkbox"/>	4,3	15	PZ2	6 – 25 mm ²	4 – 16 mm ²	80 A AC 690 V DC 1.500 V	25
7 Zuführung: längs Feeding: lengthwise Alimentation: longitudinal								
802-115SB	<input type="checkbox"/>	6	15	PZ2	6 – 25 mm ²	4 – 16 mm ²	80 A AC 690 V DC 1.500 V	25
802-115SBI	<input checked="" type="checkbox"/>	6	15	PZ2	6 – 25 mm ²	4 – 16 mm ²	80 A AC 690 V DC 1.500 V	25
802-115SB-BL	<input type="checkbox"/>	6	15	PZ2	6 – 25 mm ²	4 – 16 mm ²	80 A AC 690 V DC 1.500 V	25
802-115SBI-BLAU	<input checked="" type="checkbox"/>	6	15	PZ2	6 – 25 mm ²	4 – 16 mm ²	80 A AC 690 V DC 1.500 V	25
8 Zuführung: quer Feeding: across Alimentation: transversal								
802-115SQB	<input type="checkbox"/>	6	15	PZ2	6 – 25 mm ²	4 – 16 mm ²	80 A AC 690 V DC 1.500 V	25
802-115SQBI	<input checked="" type="checkbox"/>	6	15	PZ2	6 – 25 mm ²	4 – 16 mm ²	80 A AC 690 V DC 1.500 V	25
802-115SQB-BLAU	<input type="checkbox"/>	6	15	PZ2	6 – 25 mm ²	4 – 16 mm ²	80 A AC 690 V DC 1.500 V	25
802-115SQBI-BLAU	<input checked="" type="checkbox"/>	6	15	PZ2	6 – 25 mm ²	4 – 16 mm ²	80 A AC 690 V DC 1.500 V	25





Artikel-Nr. Part # Référence	Boden isoliert? Isolated base Sol isolé	Stegbreite Pin width Pointe largeur	Fahnenlänge Length of lug Longueur des languettes	Anschlussschrauben Connection screws Vis de raccordement	Querschnitt Cross section Section		Max A V	VPE Qty UV
								
1 Zuführung: längs Feeding: lengthwise Alimentation: longitudinal								
802-122S	<input type="checkbox"/>	4,5	21	PZ2	6 – 25 mm ²	4 – 16 mm ²	80 A AC 690 V DC 1.500 V	25
802-122SI	<input checked="" type="checkbox"/>	4,5	21	PZ2	6 – 25 mm ²	4 – 16 mm ²	80 A AC 690 V DC 1.500 V	25
802-122S-BL	<input type="checkbox"/>	4,5	21	PZ2	6 – 25 mm ²	4 – 16 mm ²	80 A AC 690 V DC 1.500 V	25
802-122SI-BLAU	<input checked="" type="checkbox"/>	4,5	21	PZ2	6 – 25 mm ²	4 – 16 mm ²	80 A AC 690 V DC 1.500 V	25
2 Zuführung: quer Feeding: across Alimentation: transversal								
802-122SQ	<input type="checkbox"/>	4,5	21	PZ2	6 – 25 mm ²	4 – 16 mm ²	80 A AC 690 V DC 1.500 V	25
802-122SQI	<input checked="" type="checkbox"/>	4,5	21	PZ2	6 – 25 mm ²	4 – 16 mm ²	80 A AC 690 V DC 1.500 V	25
802-122SQ-BLAU	<input type="checkbox"/>	4,5	21	PZ2	6 – 25 mm ²	4 – 16 mm ²	80 A AC 690 V DC 1.500 V	25
802-122SQI-BLAU	<input checked="" type="checkbox"/>	4,5	21	PZ2	6 – 25 mm ²	4 – 16 mm ²	80 A AC 690 V DC 1.500 V	25
3 Zuführung: längs Feeding: lengthwise Alimentation: longitudinal								
802-128S	<input type="checkbox"/>	6	29	PZ2	6 – 25 mm ²	4 – 16 mm ²	80 A AC 690 V DC 1.500 V	25
802-128SI	<input checked="" type="checkbox"/>	6	29	PZ2	6 – 25 mm ²	4 – 16 mm ²	80 A AC 690 V DC 1.500 V	25
802-128S-BL	<input type="checkbox"/>	6	29	PZ2	6 – 25 mm ²	4 – 16 mm ²	80 A AC 690 V DC 1.500 V	25
802-128SI-BLAU	<input checked="" type="checkbox"/>	6	29	PZ2	6 – 25 mm ²	4 – 16 mm ²	80 A AC 690 V DC 1.500 V	25
4 Zuführung: quer Feeding: across Alimentation: transversal								
802-128SQ	<input type="checkbox"/>	6	29	PZ2	6 – 25 mm ²	4 – 16 mm ²	80 A AC 690 V DC 1.500 V	25
802-128SQI	<input checked="" type="checkbox"/>	6	29	PZ2	6 – 25 mm ²	4 – 16 mm ²	80 A AC 690 V DC 1.500 V	25
802-128SQ-BL	<input type="checkbox"/>	6	29	PZ2	6 – 25 mm ²	4 – 16 mm ²	80 A AC 690 V DC 1.500 V	25
802-128SQI-BLAU	<input checked="" type="checkbox"/>	6	29	PZ2	6 – 25 mm ²	4 – 16 mm ²	80 A AC 690 V DC 1.500 V	25



Artikel-Nr. Part # Référence	Boden isoliert? Isolated base Sol isolé	Stegbreite Pin width Pointe largeur	Fahnenlänge Length of lug Longueur des languettes	Anschlussschrauben Connection screws Vis de raccordement	Querschnitt Cross section Section		Max A V	VPE Qty UV
								
5 Zuführung: längs Feeding: lengthwise Alimentation: longitudinal								
802-130S	<input type="checkbox"/>	4	32	PZ2	6 – 25 mm ²	4 – 16 mm ²	80 A AC 690 V DC 1.500 V	25
802-130SI	<input checked="" type="checkbox"/>	4	32	PZ2	6 – 25 mm ²	4 – 16 mm ²	80 A AC 690 V DC 1.500 V	25
802-130S-BLAU	<input type="checkbox"/>	4	32	PZ2	6 – 25 mm ²	4 – 16 mm ²	80 A AC 690 V DC 1.500 V	25
802-130SI-BL	<input checked="" type="checkbox"/>	4	32	PZ2	6 – 25 mm ²	4 – 16 mm ²	80 A AC 690 V DC 1.500 V	25
6 Zuführung: quer Feeding: across Alimentation: transversal								
802-130SQ	<input type="checkbox"/>	4	32	PZ2	6 – 25 mm ²	4 – 16 mm ²	80 A AC 690 V DC 1.500 V	25
802-130SQI	<input checked="" type="checkbox"/>	4	32	PZ2	6 – 25 mm ²	4 – 16 mm ²	80 A AC 690 V DC 1.500 V	25
802-130SQ-BLAU	<input type="checkbox"/>	4	32	PZ2	6 – 25 mm ²	4 – 16 mm ²	80 A AC 690 V DC 1.500 V	25
802-130SQI-BLAU	<input checked="" type="checkbox"/>	4	32	PZ2	6 – 25 mm ²	4 – 16 mm ²	80 A AC 690 V DC 1.500 V	25
7 Zuführung: längs Feeding: lengthwise Alimentation: longitudinal								
802-132S	<input type="checkbox"/>	6	32	PZ2	6 – 25 mm ²	4 – 16 mm ²	80 A AC 690 V DC 1.500 V	25
802-132SI	<input checked="" type="checkbox"/>	6	32	PZ2	6 – 25 mm ²	4 – 16 mm ²	80 A AC 690 V DC 1.500 V	25
802-132S-BLAU	<input type="checkbox"/>	6	32	PZ2	6 – 25 mm ²	4 – 16 mm ²	80 A AC 690 V DC 1.500 V	25
802-132SI-BLAU	<input checked="" type="checkbox"/>	6	32	PZ2	6 – 25 mm ²	4 – 16 mm ²	80 A AC 690 V DC 1.500 V	25
8 Zuführung: quer Feeding: across Alimentation: transversal								
802-132SQ	<input type="checkbox"/>	6	32	PZ2	6 – 25 mm ²	4 – 16 mm ²	80 A AC 690 V DC 1.500 V	25
802-132SQI	<input checked="" type="checkbox"/>	6	32	PZ2	6 – 25 mm ²	4 – 16 mm ²	80 A AC 690 V DC 1.500 V	25
802-132SQ-BLAU	<input type="checkbox"/>	6	32	PZ2	6 – 25 mm ²	4 – 16 mm ²	80 A AC 690 V DC 1.500 V	25
802-132SQI-BLAU	<input checked="" type="checkbox"/>	6	32	PZ2	6 – 25 mm ²	4 – 16 mm ²	80 A AC 690 V DC 1.500 V	25



Artikel-Nr. Part # Référence	Boden isoliert? Isolated base Sol isolé	Gabelöffnung Fork width Ouverture de fourche	Fahnenlänge Length of lug Longueur des languettes	Anschlussschrauben Connection screws Vis de raccordement	Querschnitt Cross section Section		Max A V	VPE Qty UV
								
1 Zuführung: längs Feeding: lengthwise Alimentation: longitudinal								
802-215	<input type="checkbox"/>	11 M6	15	PZ2	6 – 50 mm ²	4 – 35 mm ²	125 A AC 690 V DC 1.500 V	25
802-215I	<input checked="" type="checkbox"/>	11 M6	15	PZ2	6 – 50 mm ²	4 – 35 mm ²	125 A AC 690 V DC 1.500 V	25
802-215-BLAU	<input type="checkbox"/>	11 M6	15	PZ2	6 – 50 mm ²	4 – 35 mm ²	125 A AC 690 V DC 1.500 V	25
802-215I-BLAU	<input checked="" type="checkbox"/>	11 M6	15	PZ2	6 – 50 mm ²	4 – 35 mm ²	125 A AC 690 V DC 1.500 V	25
2 Zuführung: quer Feeding: across Alimentation: transversal								
802-215Q	<input type="checkbox"/>	11 M6	15	PZ2	6 – 50 mm ²	4 – 35 mm ²	125 A AC 690 V DC 1.500 V	25
802-215QI	<input checked="" type="checkbox"/>	11 M6	15	PZ2	6 – 50 mm ²	4 – 35 mm ²	125 A AC 690 V DC 1.500 V	25
802-215Q-BLAU	<input type="checkbox"/>	11 M6	15	PZ2	6 – 50 mm ²	4 – 35 mm ²	125 A AC 690 V DC 1.500 V	25
802-215QI-BLAU	<input checked="" type="checkbox"/>	11 M6	15	PZ2	6 – 50 mm ²	4 – 35 mm ²	125 A AC 690 V DC 1.500 V	25
3 Zuführung: längs Feeding: lengthwise Alimentation: longitudinal								
802-432	<input type="checkbox"/>	11 M6	32	PZ2	6 – 50 mm ²	4 – 35 mm ²	125 A AC 690 V DC 1.500 V	25
802-432I	<input checked="" type="checkbox"/>	11 M6	32	PZ2	6 – 50 mm ²	4 – 35 mm ²	125 A AC 690 V DC 1.500 V	25
802-432-BLAU	<input type="checkbox"/>	11 M6	32	PZ2	6 – 50 mm ²	4 – 35 mm ²	125 A AC 690 V DC 1.500 V	25
802-432I-BLAU	<input checked="" type="checkbox"/>	11 M6	32	PZ2	6 – 50 mm ²	4 – 35 mm ²	125 A AC 690 V DC 1.500 V	25
4 Zuführung: quer Feeding: across Alimentation: transversal								
802-432Q	<input type="checkbox"/>	11 M6	32	PZ2	6 – 50 mm ²	4 – 35 mm ²	125 A AC 690 V DC 1.500 V	25
802-432QI	<input checked="" type="checkbox"/>	11 M6	32	PZ2	6 – 50 mm ²	4 – 35 mm ²	125 A AC 690 V DC 1.500 V	25
802-432Q-BLAU	<input type="checkbox"/>	11 M6	32	PZ2	6 – 50 mm ²	4 – 35 mm ²	125 A AC 690 V DC 1.500 V	25
802-432QI-BLAU	<input checked="" type="checkbox"/>	11 M6	32	PZ2	6 – 50 mm ²	4 – 35 mm ²	125 A AC 690 V DC 1.500 V	25



5



6



7



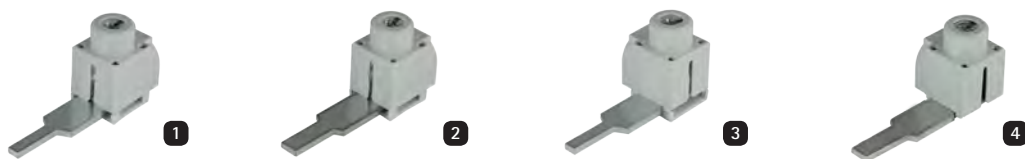

8

Artikel-Nr. Part # Référence	Boden isoliert? Isolated base Sol isolé	Stegbreite Pin width Pointe largeur	Fahnenlänge Length of lug Longueur des languettes	Anschlusschrauben Connection screws Vis de raccordement	Querschnitt Cross section Section		Max A V	VPE Qty UV
5 Zuführung: längs Feeding: lengthwise Alimentation: longitudinal								
802-215S	<input type="checkbox"/>	4	15	PZ2	6 – 50 mm ²	4 – 35 mm ²	125 A AC 690 V DC 1.500 V	25
802-215SI	<input checked="" type="checkbox"/>	4	15	PZ2	6 – 50 mm ²	4 – 35 mm ²	125 A AC 690 V DC 1.500 V	25
802-215S-BLAU	<input type="checkbox"/>	4	15	PZ2	6 – 50 mm ²	4 – 35 mm ²	125 A AC 690 V DC 1.500 V	25
802-215SI-BLAU	<input checked="" type="checkbox"/>	4	15	PZ2	6 – 50 mm ²	4 – 35 mm ²	125 A AC 690 V DC 1.500 V	25
6 Zuführung: quer Feeding: across Alimentation: transversal								
802-215SQ	<input type="checkbox"/>	4	15	PZ2	6 – 50 mm ²	4 – 35 mm ²	125 A AC 690 V DC 1.500 V	25
802-215SQI	<input checked="" type="checkbox"/>	4	15	PZ2	6 – 50 mm ²	4 – 35 mm ²	125 A AC 690 V DC 1.500 V	25
802-215SQ-BLAU	<input type="checkbox"/>	4	15	PZ2	6 – 50 mm ²	4 – 35 mm ²	125 A AC 690 V DC 1.500 V	25
802-215SQI-BLAU	<input checked="" type="checkbox"/>	4	15	PZ2	6 – 50 mm ²	4 – 35 mm ²	125 A AC 690 V DC 1.500 V	25
7 Zuführung: längs Feeding: lengthwise Alimentation: longitudinal								
802-215SB	<input type="checkbox"/>	7	15	PZ2	6 – 50 mm ²	4 – 35 mm ²	125 A AC 690 V DC 1.500 V	25
802-215SBI	<input checked="" type="checkbox"/>	7	15	PZ2	6 – 50 mm ²	4 – 35 mm ²	125 A AC 690 V DC 1.500 V	25
802-215SB-BLAU	<input type="checkbox"/>	7	15	PZ2	6 – 50 mm ²	4 – 35 mm ²	125 A AC 690 V DC 1.500 V	25
802-215SBI-BLAU	<input checked="" type="checkbox"/>	7	15	PZ2	6 – 50 mm ²	4 – 35 mm ²	125 A AC 690 V DC 1.500 V	25
8 Zuführung: quer Feeding: across Alimentation: transversal								
802-215SQB	<input type="checkbox"/>	7	15	PZ2	6 – 50 mm ²	4 – 35 mm ²	125 A AC 690 V DC 1.500 V	25
802-215SQBI	<input checked="" type="checkbox"/>	7	15	PZ2	6 – 50 mm ²	4 – 35 mm ²	125 A AC 690 V DC 1.500 V	25
802-215SQB-BLAU	<input type="checkbox"/>	7	15	PZ2	6 – 50 mm ²	4 – 35 mm ²	125 A AC 690 V DC 1.500 V	25
802-215SQBI-BLAU	<input checked="" type="checkbox"/>	7	15	PZ2	6 – 50 mm ²	4 – 35 mm ²	125 A AC 690 V DC 1.500 V	25

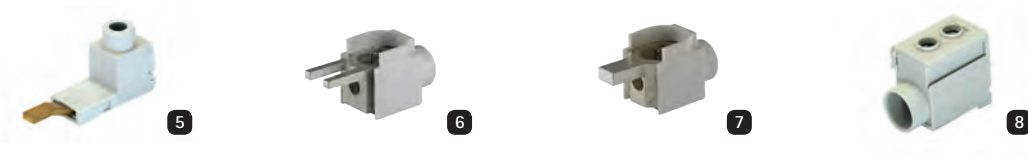

Artikel-Nr. Part # Référence	Boden isoliert? Isolated base Sol isolé	Stegbreite Pin width Pointe largeur	Fahnenlänge Length of lug Longueur des languettes	Anschlussschrauben Connection screws Vis de raccordement	Querschnitt Cross section Section		Max A V	VPE Qty UV
1 Zuführung: längs Feeding: lengthwise Alimentation: longitudinal								
802-432S	<input type="checkbox"/>	4	32	PZ2	6 – 50 mm ²	4 – 35 mm ²	125 A AC 690 V DC 1.500 V	25
802-432SI	<input checked="" type="checkbox"/>	4	32	PZ2	6 – 50 mm ²	4 – 35 mm ²	125 A AC 690 V DC 1.500 V	25
802-432S-BLAU	<input type="checkbox"/>	4	32	PZ2	6 – 50 mm ²	4 – 35 mm ²	125 A AC 690 V DC 1.500 V	25
802-432SI-BLAU	<input checked="" type="checkbox"/>	4	32	PZ2	6 – 50 mm ²	4 – 35 mm ²	125 A AC 690 V DC 1.500 V	25
2 Zuführung: quer Feeding: across Alimentation: transversal								
802-432SB	<input type="checkbox"/>	6	32	PZ2	6 – 50 mm ²	4 – 35 mm ²	125 A AC 690 V DC 1.500 V	25
802-432SBI	<input checked="" type="checkbox"/>	6	32	PZ2	6 – 50 mm ²	4 – 35 mm ²	125 A AC 690 V DC 1.500 V	25
802-432SB-BLAU	<input type="checkbox"/>	6	32	PZ2	6 – 50 mm ²	4 – 35 mm ²	125 A AC 690 V DC 1.500 V	25
802-432SBI-BLAU	<input checked="" type="checkbox"/>	6	32	PZ2	6 – 50 mm ²	4 – 35 mm ²	125 A AC 690 V DC 1.500 V	25
3 Zuführung: längs Feeding: lengthwise Alimentation: longitudinal								
802-432SQ	<input type="checkbox"/>	4	32	PZ2	6 – 50 mm ²	4 – 35 mm ²	125 A AC 690 V DC 1.500 V	25
802-432SQI	<input checked="" type="checkbox"/>	4	32	PZ2	6 – 50 mm ²	4 – 35 mm ²	125 A AC 690 V DC 1.500 V	25
802-432SQ-BLAU	<input type="checkbox"/>	4	32	PZ2	6 – 50 mm ²	4 – 35 mm ²	125 A AC 690 V DC 1.500 V	25
802-432SQI-BLAU	<input checked="" type="checkbox"/>	4	32	PZ2	6 – 50 mm ²	4 – 35 mm ²	125 A AC 690 V DC 1.500 V	25
4 Zuführung: quer Feeding: across Alimentation: transversal								
802-432SQB	<input type="checkbox"/>	6	32	PZ2	6 – 50 mm ²	4 – 35 mm ²	125 A AC 690 V DC 1.500 V	25
802-432SQBI	<input checked="" type="checkbox"/>	6	32	PZ2	6 – 50 mm ²	4 – 35 mm ²	125 A AC 690 V DC 1.500 V	25
802-432SQB-BLAU	<input type="checkbox"/>	6	32	PZ2	6 – 50 mm ²	4 – 35 mm ²	125 A AC 690 V DC 1.500 V	25
802-432SQBI-BLAU	<input checked="" type="checkbox"/>	6	32	PZ2	6 – 50 mm ²	4 – 35 mm ²	125 A AC 690 V DC 1.500 V	25



Artikel-Nr. Part # Référence	Ausführung Type Modèle	Gabelöffnung Fork width Ouverture de fourche	Stegbreite Pin width Pointe largeur	Fahnenlänge Length of lug Longueur des languettes	Anschlussschrauben Connection screws Vis de raccordement	Querschnitt Cross section Section		VPE Qty UV
								
5 Vollisoliert, Zuführung: längs, UL A / V max.: 115 A 1000 V AC / DC, IEC A / V max.: 160 A 1000 V AC / 1500 V DC <i>Fully isolated, feeding: lengthwise Isolées, alimentation: longitudinale</i>								
802-080	Steg Pin Pointe	6,3		18,5	PZ2	6 – 50 mm ² AWG 10– 1/0	4 – 35 mm ²	25
802-180	Steg Pin Pointe mit Riffelung with ribbing avec rainures	6,3		18,5	PZ2	6 – 50 mm ² AWG 10– 1/0	4 – 35 mm ²	25
802-201	Steg Pin Pointe	6		13	PZ2	6 – 50 mm ² AWG 10– 1/0	4 – 35 mm ²	25
802-150S	Steg Pin Pointe Biegung nach oben bending upwards pliant vers le haut	6		12,4	PZ2	6 – 50 mm ² AWG 10– 1/0	4 – 35 mm ²	25
802-153S	Steg Pin Pointe Biegung nach unten bending downwards pliant vers le bas	6		12,4	PZ2	6 – 50 mm ² AWG 10– 1/0	4 – 35 mm ²	25
Für Aluminiumleiter, Zuführung: quer, A / V max.: 100 A 690 V AC <i>For aluminium conductors, feeding: across, A / V max.: 100 A AC 690 V Pour conducteurs aluminium, alimentation: transversal, A / V max.: 100 A AC 690 V</i>								
6 802-2N115	Gabel Fork Fourche	11 M6		15	SW5	25 – 50 mm ²	25 – 35 mm ²	25
7 802-2N115S	Steg Pin Pointe	6,8		15	SW5	25 – 50 mm ²	25 – 35 mm ²	25

Einspeiseblöcke, 50 mm²

Feeding terminal blocks, 50 mm² | Blocs d'alimentation, 50 mm²

Anreihbar, zur Einspeisung direkt in die Phasenschiene, für Gabel und Steg <i>Addable, direct feeding to busbar, for fork and pin Alignable, pour alimentation directe dans la barre, pour fourche et pointe</i>								
8 802-2ESB50	Gabel/Steg Fork/Pin Fourche/Pointe	–		–	PZ2	6 – 50 mm ²	6 – 35 mm ²	25
802-ESB50UL	Gabel/Steg Fork/Pin Fourche/Pointe	–		–	PZ2	6 – 50 mm ²	6 – 35 mm ²	25

Leiterarten

Types of conductors | Types de conducteurs



ein-/mehrdrahtig
single/multi wire
rigide monobrins / multibrins



feindrahtig mit Aderendhülse (AE)
fine wire with sleeve
souple avec embout câbles fins avec embout



138

Verteilerklemmen
Power Distribution Blocks
Répartiteurs compacts



146

Durchgangsklemmen KVIAC
Feed-through terminals KVIAC
Bornes KVIAC



148

Hauptleitungsabzweigungsklemmen HLAK
Electric main branch terminals HLAK
Blocs de jonction HLAK

Verteilerklemmen

Distribution Terminals | Bornes de répartiteurs

Flexibel und platzsparend. Einfache Montage in der Horizontalen oder Vertikalen. An Schienen, Kupfer oder Aluminium. An Hutschienen oder auf Grundplatten. Für jede Anforderung die passende Klemme!

Flexible and space-saving. Easy assembly horizontally and vertically for copper or aluminium, on DIN-rail, or on a mounting plate. The right terminal for each requirement.

Flexible et compact pour un gain de place. Installation facilitée à l'horizontale ou à la verticale. Sur les rails, le cuivre ou l'aluminium. Sur barres DIN ou sur des plaques de base. Pour chaque exigence la borne appropriée!



150

LPDB
LPDB
LPDB

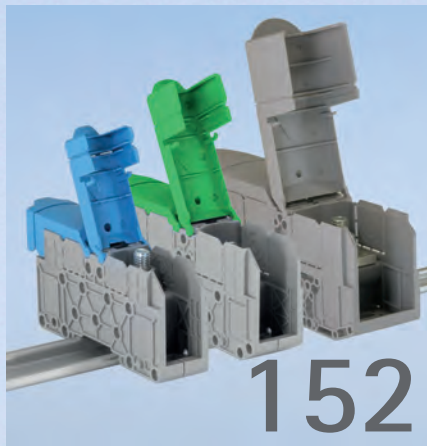

152

Bolzenklemmen
Stud Terminals
Bornes à boulons



154

Easy Connection Boxes ECB
Easy Connection Boxes ECB
Easy Connection Boxes ECB



156

MiniClic
MiniClic
MiniClic



158

Stahlklemmen
Steel terminals
Bornes en acier



162

Null- und Schutzleiterklemmen
Neutral and earthing terminals
Barres de neutre et terre

PDB+ geeignet für Kupfer- oder Aluminium-Leiter

PDB+ for copper or aluminum wires | PDB+ pour conducteurs en cuivre ou en aluminium

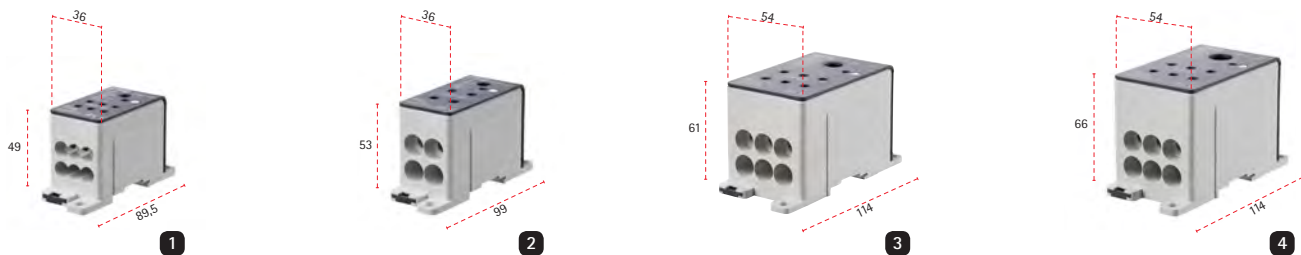

Maße in mm | Dimensions in mm | Gabarit en mm

Artikel-Nr. Part # Référence	Nennstrom Rated current Courant nominal	Anschluss Connection Connexion		Zertifizierung Certification Certification	VPE Qty UV
Einpolige Kompaktverteiler Single pole Power Distribution Blocks Répartiteurs compacts unipolaires					
Maximale Betriebsspannung Max. operating voltage Tension max.: IEC 60947-7-1: 1000 V AC / 1500 V DC UL 1953: 1000 V AC / DC					
1 38680 38680C*	IEC: 80 A Cu 63 A Al UL: 85 A Cu 65 A Al	1 x 2,5 - 25 mm ² 14 - 3 AWG 6 x 2,5 - 10 mm ² 14 - 8 AWG	1 x 2,5 - 25 mm ² 14 - 3 AWG 6 x 1,5 - 6 mm ² 14 - 10 AWG		1
1 38682 38682C*	IEC: 125 A Cu 100 A Al UL: 115 A Cu 90 A Al	1 x 2,5 - 50 mm ² 14 - 1 AWG 6 x 2,5 - 25 mm ² 14 - 4 AWG	1 x 2,5 - 35 mm ² 14 - 2 AWG 6 x 2,5 - 16 mm ² 14 - 6 AWG		1
2 38684 38684C*	IEC: 175 A Cu 135 A Al UL: 175 A Cu 135 A Al	1 x 2,5 - 70 mm ² 14 - 2/0 AWG 4 x 2,5 - 25 mm ² 14 - 4 AWG	1 x 2,5 - 50 mm ² 14 - 1/0 AWG 4 x 2,5 - 16 mm ² 14 - 6 AWG		1
3 38686 38686C*	IEC: 250 A Cu 200 A Al UL: 255 A Cu 205 A Al	1 x 35 - 120 mm ² 2 - 250 kcmil 6 x 2,5 - 35 mm ² 14 - 2 AWG	1 x 35 - 95 mm ² 2 - 4/0 AWG 6 x 2,5 - 25 mm ² 14 - 4 AWG		1
4 38688 38688C*	IEC: 415 A Cu 360 A Al UL: 380 A Cu 310 A Al	1 x 70 - 240 mm ² 2/0 - 500 kcmil 6 x 2,5 - 35 mm ² 14 - 2 AWG	1 x 70 - 185 mm ² 2/0 - 400 kcmil 6 x 2,5 - 25 mm ² 14 - 4 AWG		1
C38BL C38RT C38GN	Markierungsplatte Marking plate plaque de marquage				10

* Mit je einer Markierungsplatte in blau, rot und grün im Lieferumfang enthalten, oder bestellen sie die Art. Nr. C38.. separat.
 * Add "C" to PDB+ Part # to include blue, red and green marking plates (1 each) with the PDB, or order marking plates searately using part # C38..
 * Les références avec "C" incluent les plaques de marquage bleues, rouges et vertes, ou commandez les références C38.. séparément.

Kurzschlussfestigkeit: 100 kA RMS Sym A; 600 V AC Short Circuit Current Rating: 100 kA RMS Sym A; 600 V AC Courant de court-circuit nominal: 100 kA RMS Sym A; 600 V AC					
Artikel-Nr. Part # Référence	38680	38682	38684	38686	38688
Max. Sicherungstyp und Stromstärke Max. Fuse Class and Amperage Classe de fusible et amplificateur max.	RK5 100 A	RK5 100 A	RK5 100 A	RK5 200 A	RK5 200 A
	RK1 200 A	RK1 200 A	RK1 200 A	RK1 400 A	RK1 400 A
	J 250 A	J 250 A	J 250 A	J 450 A	J 450 A



Andere Farben der Markierungsplatten verfügbar.
 Other colours of the marking plates available.
 D'autres couleurs des plaques de marquage disponibles.



Verteilerklemmen für Kupfer- oder Aluminium-Leiter Power Distribution Blocks for copper or aluminum wires Répartiteurs compacts pour conducteurs en cuivre ou en aluminium

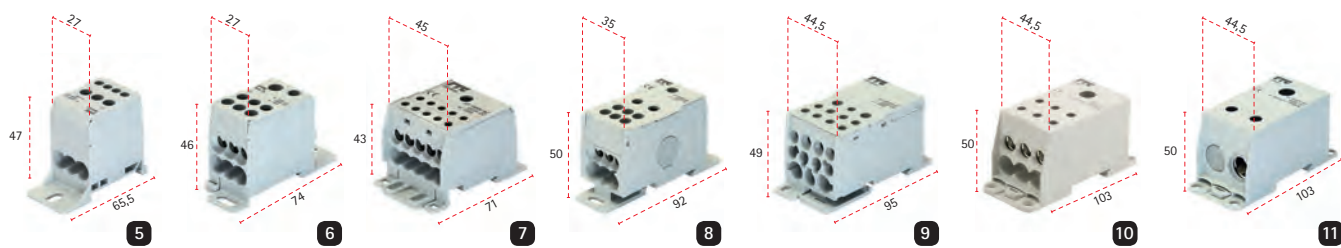







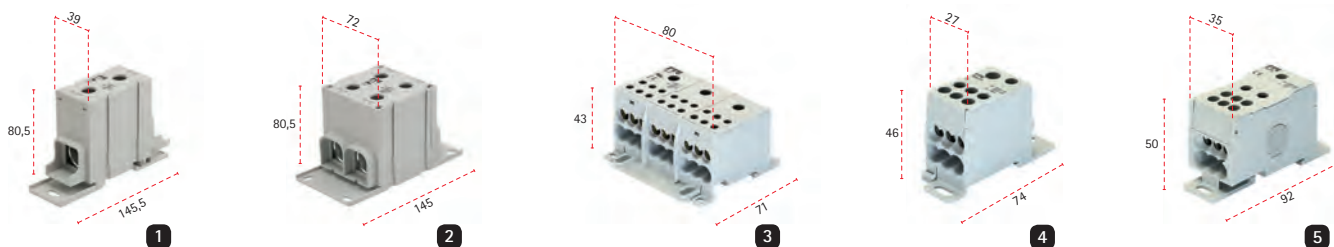









Maße in mm | Dimensions in mm | Gabarit en mm

Artikel-Nr. Part # Référence	Nennstrom Rated current Courant nominal	Anschluss Connection Connexion		Zertifizierung Certification Certification	VPE Qty UV
Einpolige Kompaktverteiler Single pole Power Distribution Blocks Répartiteurs compacts unipolaires Maximale Betriebsspannung Max. operating voltage Tension max.: IEC 60947-7-1: 1000 V AC / 1500 V DC UL1059: 600 V AC/DC					
5 38049AL 38049AL-N 38049AL-PE	IEC: 80 A Cu 63 A Al UL: 80 A Cu	3 x 2,5 - 25 mm ² 3 x 14 - 4 AWG 4 x 2,5 - 6 mm ² 4 x 14 - 10 AWG	3 x 2,5 - 16 mm ² 1 x 14 - 6 AWG 4 x 2,5 - 6 mm ² 4 x 14 - 10 AWG		1
6 38041AL 38041AL-N 38041AL-PE	IEC: 125 A Cu 100 A Al UL: 115 A Cu	1 x 10 - 35 mm ² 1 x 8 - 2 AWG 1 x 2,5 - 25 mm ² 1 x 14 - 4 AWG 6 x 2,5 - 16 mm ² 6 x 14 - 4 AWG	1 x 10 - 35 mm ² 1 x 8 - 2 AWG 1 x 2,5 - 16 mm ² 1 x 14 - 6 AWG 6 x 2,5 - 16 mm ² 6 x 14 - 6 AWG		1
7 38076AL 38076AL-N 38076AL-PE	IEC: 125 A Cu 100 A Al UL: 115 A Cu	1 x 10 - 35 mm ² 1 x 8 - 2 AWG 10 x 2,5 - 16 mm ² 10 x 14 - 4 AWG	1 x 10 - 35 mm ² 1 x 8 - 2 AWG 10 x 2,5 - 10 mm ² 10 x 14 - 6 AWG		1
8 38032AL 38032AL-N 38032AL-PE	IEC: 160 A Cu 135 A Al UL: 160 A	1 x 10 - 70 mm ² 1 x 8 - 2/0 AWG 6 x 2,5 - 25 mm ² 6 x 14 - 4 AWG [Cu 16 x 5 mm max.]	1 x 10 - 50 mm ² 1 x 8 - 1 AWG 6 x 2,5 - 16 mm ² 6 x 14 - 6 AWG [Cu 16 x 5 mm max.]		1
7 38074AL 38074AL-N 38074AL-PE	IEC: 175 A Cu 135 A Al UL: 175 A Cu	1 x 10 - 70 mm ² 1 x 8 - 2/0 AWG 10 x 2,5 - 16 mm ² 10 x 14 - 4 AWG	1 x 10 - 50 mm ² 1 x 8 - 2/0 AWG 10 x 2,5 - 16 mm ² 10 x 14 - 4 AWG		1
9 38020AL 38020AL-N 38020AL-PE	IEC: 250 A Cu 200 A Al UL: 230 A Cu	1 x 35 - 120 mm ² 1 x 2 - 4/0 AWG 2 x 2,5 - 35 mm ² 2 x 14 - 2 AWG 5 x 2,5 - 16 mm ² 5 x 14 - 6 AWG 4 x 2,5 - 10 mm ² 4 x 14 - 8 AWG	1 x 35 - 95 mm ² 1 x 2 - 4/0 AWG 2 x 2,5 - 25 mm ² 2 x 14 - 2 AWG 5 x 2,5 - 16 mm ² 5 x 14 - 6 AWG 4 x 2,5 - 10 mm ² 4 x 14 - 8 AWG		1
9 38019AL 38019AL-N 38019AL-PE	IEC: 400 A Cu 300 A Al UL: 310 A Cu	1 x 95 - 185 mm ² 3/0 - 350 kcmil 2 x 2,5 - 35 mm ² 2 x 14 - 2 AWG 5 x 2,5 - 16 mm ² 5 x 14 - 6 AWG 4 x 2,5 - 10 mm ² 4 x 14 - 8 AWG	1 x 95 - 150 mm ² 1 x 3/0 - 300 kcmil 2 x 2,5 - 25 mm ² 2 x 14 - 4 AWG 5 x 2,5 - 16 mm ² 5 x 14 - 6 AWG 4 x 2,5 - 10 mm ² 4 x 14 - 8 AWG		1
10 38501 38501N 38501PE 38501R	IEC: 400 A Cu 350 A Al	4 x 20 - 10 x 25 mm 6 x 15,5 x 1 - 6 x 24 x 1 mm 6 x 10 - 50 mm ² Für Kupferstangen For copper bars Pour barres de cuivre	4 x 20 - 10 x 25 mm 6 x 15,5 x 1 - 6 x 24 x 1 mm 6 x 6 - 35 mm ²	-	1
11 38502 38502N 38502PE 38502R	IEC: 400 A Cu 350 A Al	4 x 20 - 10 x 25 mm 6 x 15,5 x 1 - 6 x 24 x 1 mm 2 x 50 - 120 mm ² Für Kupferstangen For copper bars Pour barres de cuivre	4 x 20 - 10 x 25 mm 6 x 15,5 x 1 - 6 x 24 x 1 mm 2 x 35 - 95 mm ²	-	1
10 38503 38503N 38503PE 38503R	IEC: 400 A Cu 350 A Al	1 x 95 - 240 mm ² 6 x 10 - 50 mm ²	1 x 70 - 185 mm ² 6 x 6 - 35 mm ²	-	1
11 38504 38504N 38504PE 38504R	IEC: 400 A Cu 350 A Al	1 x 95 - 240 mm ² 2 x 50 - 120 mm ²	1 x 70 - 185 mm ² 2 x 35 - 95 mm ²	-	1

Verteilerklemmen für Kupfer- oder Aluminium Leiter Power Distribution Blocks for copper or aluminium wires Répartiteurs compacts pour conducteurs en cuivre ou en aluminium



Maße in mm | Dimensions in mm | Gabarit en mm

Artikel-Nr. Part # Référence	Nennstrom Rated current Courant nominal	Anschluss Connection Connexion			Zertifizierung Certification Certification	VPE Qty UV
						
Dreipolige Kompaktverteiler Three pole Power Distribution Blocks Répartiteurs compacts tripolaires						
Maximale Betriebsspannung Max. operating voltage Tension max.: IEC 60947-7-1: 1000 V AC / 1500 V DC UL 1953: 600 V AC / DC						
3 38075AL	<input type="checkbox"/> IEC: 125 A Cu 100 A Al UL: 115 A Cu	1 x 10 - 35 mm ² 1 x 8 - 2 AWG 6 x 2,5 - 16 mm ² 6 x 14 - 4 AWG		1 x 10 - 35 mm ² 1 x 8 - 2 AWG 6 x 2,5 - 10 mm ² 6 x 14 - 6 AWG		1
3 38073AL	<input type="checkbox"/> IEC: 175 A Cu 135 A Al UL: 175 A Cu	1 x 10 - 70 mm ² 1 x 8 - 2/0 AWG 6 x 2,5 - 16 mm ² 6 x 14 - 4 AWG		1 x 10 - 50 mm ² 1 x 8 - 1/0 AWG 6 x 2,5 - 10 mm ² 6 x 14 - 6 AWG		1
Einpolige Kompaktverteiler Single-pole Power Distribution Blocks Répartiteurs compacts unipolaires						
Maximale Betriebsspannung Max. operating voltage Tension max.: IEC 60947-7-1: 1000 V AC / 1500 V DC UL1059: 600 V AC/DC						
4 38641	<input type="checkbox"/> IEC: 125 A Cu 100 A Al 38641N <input type="checkbox"/> UL: 115 A Cu 90 A Al 38641PE <input type="checkbox"/>	1 x 10 - 35 mm ² 1 x 8 - 2 AWG 1 x 2,5 - 25 mm ² 1 x 14 - 4 AWG 6 x 2,5 - 16 mm ² 6 x 14 - 4 AWG		1 x 10 - 35 mm ² 1 x 8 - 2 AWG 1 x 2,5 - 16 mm ² 1 x 14 - 6 AWG 6 x 2,5 - 16 mm ² 6 x 14 - 6 AWG		1
6 38676	<input type="checkbox"/> IEC: 125 A Cu 100 A Al 38676N <input type="checkbox"/> UL: 115 A Cu 90 A Al 38676PE <input type="checkbox"/>	1 x 10 - 35 mm ² 1 x 8 - 2 AWG 10 x 2,5 - 16 mm ² 10 x 14 - 4 AWG		1 x 10 - 35 mm ² 1 x 8 - 2 AWG 10 x 2,5 - 10 mm ² 10 x 14 - 6 AWG		1
5 38632	<input type="checkbox"/> IEC: 175 A Cu 135 A Al 38632N <input type="checkbox"/> UL: 175 A Cu 135 A Al 38632PE <input type="checkbox"/>	1 x 10 - 70 mm ² 1 x 8 - 2/0 AWG 6 x 2,5 - 25 mm ² 6 x 14/4 AWG [Cu 16 x 5 mm max.]		1 x 10 - 50 mm ² 1 x 8 - 1/0 AWG 6 x 2,5 - 16 mm ² 6 x 14 - 6 AWG [Cu 16 x 5 mm max.]		1
6 38674	<input type="checkbox"/> IEC: 175 A Cu 135 A Al 38674N <input type="checkbox"/> UL: 175 A Cu 135 A Al 38674PE <input type="checkbox"/>	1 x 10 - 70 mm ² 1 x 8 - 2/0 AWG 10 x 2,5 - 16 mm ² 10 x 14 - 4 AWG		1 x 10 - 50 mm ² 1 x 8 - 1/0 AWG 10 x 2,5 - 10 mm ² 10 x 14 - 6 AWG		1
7 38064	<input type="checkbox"/> IEC: 175 A Cu 135 A Al UL: 175 A Cu	1 x 2,5 - 70 mm ² 1 x 10 - 2/0 AWG 1 x 2,5 - 70 mm ² 1 x 10 - 2/0 AWG		1 x 2,5 - 50 mm ² 1 x 2 - 1 AWG 1 x 2,5 - 50 mm ² 1 x 2 - 1 AWG	-	1
8 38620	<input type="checkbox"/> IEC: 250 A Cu 200 A Al 38620N <input type="checkbox"/> UL: 255 A Cu 38620PE <input type="checkbox"/>	1 x 35 - 120 mm ² 1 x 2 - 250 kcmil 2 x 2,5 - 35 mm ² 2 x 14/2 AWG 5 x 2,5 - 16 mm ² 5 x 14 - 6 AWG 4 x 2,5 - 10 mm ² 4 x 14 - 8 AWG		1 x 35 - 95 mm ² 1 x 2 - 4/0 AWG 2 x 2,5 - 25 mm ² 2 x 14 - 4 AWG 5 x 2,5 - 16 mm ² 5 x 14 - 6 AWG 4 x 2,5 - 10 mm ² 4 x 14 - 8 AWG		1

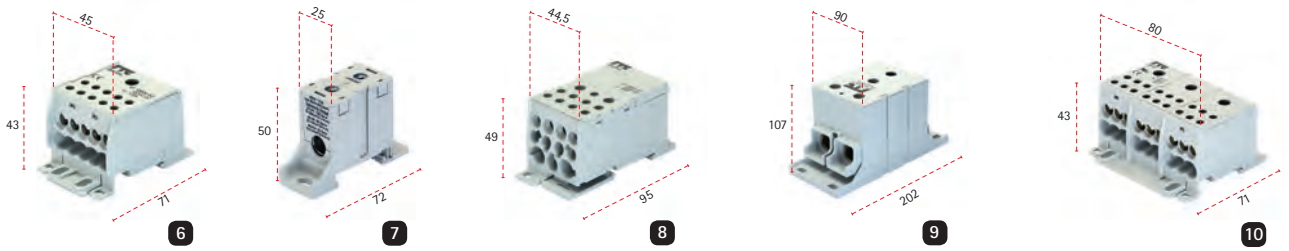

Maße in mm | Dimensions in mm | Gabarit en mm

Artikel-Nr. Part # Référence	Nennstrom Rated current Courant nominal	Anschluss Connection Connexion		Zertifizierung Certification Certification	VPE Qty UV

Einpolige Kompaktverteiler | Single-pole Power Distribution Blocks | Répartiteurs compacts unipolaires

Maximale Betriebsspannung | Max. operating voltage | Tension max.: IEC 60947-7-1: 1000 V AC / 1500 V DC | UL1059: 600 V AC/DC

8	38619 <input type="checkbox"/> 38619N <input checked="" type="checkbox"/> 38619PE <input checked="" type="checkbox"/>	IEC: 400 A Cu 300 A Al	1 x 95 - 185 mm ² 2 x 2,5 - 35 mm ² 5 x 2,5 - 16 mm ² 5 x 14 - 6 AWG 4 x 2,5 - 10 mm ² 4 x 14 - 8 AWG	1 x 95 - 150 mm ² 2 x 2,5 - 25 mm ² 5 x 2,5 - 16 mm ² 4 x 2,5 - 10 mm ²	-	1
1	38057 <input type="checkbox"/>	IEC: 400 A Cu 300 A Al UL: 335 A Cu	1 x 16 - 185 mm ² 1 x 6 - 400 kcmil 1 x 16 - 185 mm ² 1 x 6 - 400 kcmil	1 x 16 - 150 mm ² 1 x 6 - 335 kcmil 1 x 16 - 150 mm ² 1 x 6 - 335 kcmil		1
1	38061 <input type="checkbox"/>	IEC: 400 A Cu 300 A Al	1 x 35 - 240 mm ² 9 x 4 - 20 x 10 mm 1 x 35 - 240 mm ² 9 x 4 - 20 x 10 mm	1 x 16 - 185 mm ² 1 x 16 - 185 mm ²	-	1
2	38059 <input type="checkbox"/>	IEC: 800 A Cu 630 A Al UL: 840 A Cu	2 x 25 - 240 mm ² 2 x 4 - 600 kcmil 2 x 25 - 240 mm ² 2 x 4 - 600 kcmil	2 x 25 - 185 mm ² 2 x 4 - 500 kcmil 2 x 25 - 185 mm ² 2 x 4 - 500 kcmil		1
9	38062 <input type="checkbox"/>	IEC: 800 A Cu 630 A Al	1 x 35 - 300 mm ² 9 x 4 - 50 x 10 mm 2 x 35 - 300 mm ² 9 x 4 - 24 x 10 mm	1 x 25 - 240 mm ² 2 x 25 - 240 mm ²	-	1

Dreipolige Kompaktverteiler | Three-pole Power Distribution Blocks | Répartiteurs compacts tripolaires

Maximale Betriebsspannung | Max. operating voltage | Tension max.: IEC 60947-7-1: 1000 V AC / 1500 V DC | UL1059: 600 V AC/DC

10	38675 <input type="checkbox"/>	IEC: 125 A Cu 100 A Al UL: 115 A Cu 90 A Al	1 x 10 - 35 mm ² 1 x 8 - 2 AWG 6 x 2,5 - 16 mm ² 6 x 14 - 4 AWG	1 x 10 - 35 mm ² 1 x 8 - 2 AWG 6 x 2,5 - 10 mm ² 6 x 14 - 6 AWG		1
10	38673 <input type="checkbox"/>	IEC: 175 A Cu 135 A Al UL: 175 A Cu 135 A Al	1 x 10 - 70 mm ² 1 x 8 - 2/0 AWG 6 x 2,5 - 16 mm ² 6 x 14 - 4 AWG	1 x 10 - 50 mm ² 1 x 8 - 1/0 AWG 6 x 2,5 - 10 mm ² 6 x 14 - 6 AWG		1

Kleinverteiler für Solaranwendung

PDB for Solar Applications | PDB pour applications solaires



Artikel-Nr. Part # Référence	Nennstrom Rated current Courant nominal	Anschluss Connection Connexion		Zertifizierung Certification Certification	VPE Qty UV
38689	IEC/UL: 800 A Cu 600 A Al	24 x 2,5 - 16 mm ²	24 x 2,5 - 10 mm ²		1
38690	mit Deckel with Cover avec couvercle				1

Artikel-Nr. Part # Référence	Beschreibung Description Description	VPE Qty UV
38687	Deckel für Kleinverteiler 38689 Cover for PDB 38689 Couvercle pour PDB 38689	1

Verteilerklemmen für Kupfer-Leiter Power Distribution Blocks for copper wires Répartiteurs compacts pour conducteurs en cuivre

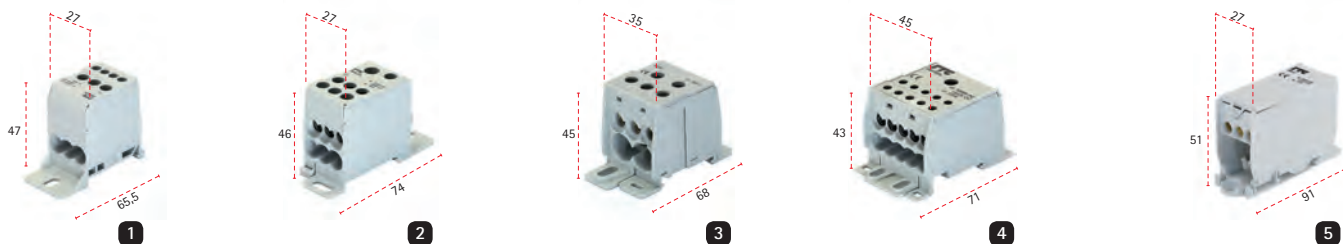



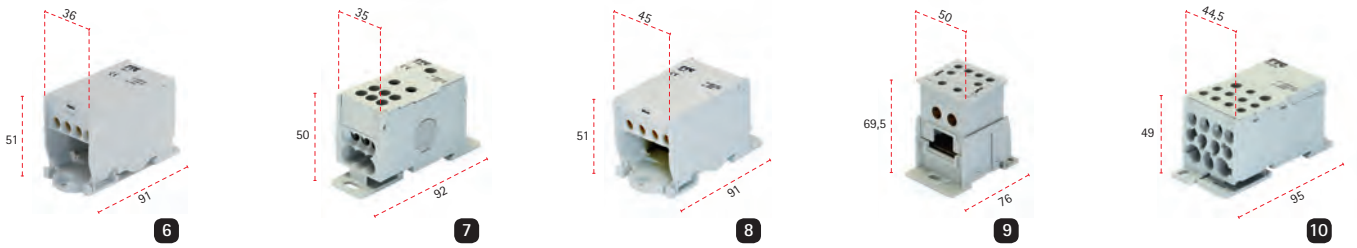

Maße in mm | Dimensions in mm | Gabarit en mm

Artikel-Nr. Part # Référence	Nennstrom Rated current Courant nominal	Anschluss Connection Connexion		Zertifizierung Certification Certification	VPE Qty UV
Einpolige Kompaktverteiler Single pole Power Distribution Blocks Répartiteurs compacts unipolaires Maximale Betriebsspannung Max. operating voltage Tension max.: IEC 60947-7-1: 1000 V AC / 1500 V DC UL1059: 600 V AC/DC					
1 38049 38049N 38049PE	IEC: 80 A UL: 80 A	3 x 2,5 - 25 mm ² 3 x 14 - 4 AWG 4 x 2,5 - 6 mm ² 4 x 14 - 10 AWG	3 x 2,5 - 16 mm ² 3 x 14 - 6 AWG 4 x 2,5 - 6 mm ² 4 x 14 - 10 AWG		1
2 38041 38041N 38041PE	IEC: 125 A UL: 115 A	1 x 10 - 35 mm ² 1 x 8 - 2 AWG 1 x 2,5 - 25 mm ² 1 x 14 - 4 AWG 6 x 2,5 - 16 mm ² 6 x 14 - 4 AWG	1 x 10 - 35 mm ² 1 x 8 - 2 AWG 1 x 2,5 - 16 mm ² 1 x 14 - 6 AWG 6 x 2,5 - 16 mm ² 6 x 14 - 6 AWG		1
3 38083	IEC: 125 A	2 x 10 - 35 mm ² 3 x 2,5 - 25 mm ²	2 x 10 - 25 mm ² 3 x 2,5 - 16 mm ²	-	1
4 38076 38076N 38076PE	IEC: 125 A UL: 115 A	1 x 10 - 35 mm ² 1 x 8 - 2 AWG 10 x 2,5 - 16 mm ² 10 x 14 - 4 AWG	1 x 10 - 35 mm ² 1 x 8 - 2 AWG 10 x 2,5 - 10 mm ² 10 x 14 - 6 AWG		1
5 38811 38811N 38811PE 38811R	IEC: 125 A	2 x 10 - 35 mm ² 2 x 2,5 - 25 mm ² 6 x 1,5 - 16 mm ²	2 x 6 - 25 mm ² 2 x 1,5 - 16 mm ² 6 x 1,5 - 10 mm ²	-	1
6 38812 38812N 38812PE 38812R	IEC: 175 A	2 x 25 - 70 mm ² 3 x 2,5 - 25 mm ² 8 x 1,5 - 16 mm ²	2 x 16 - 50 mm ² 3 x 1,5 - 16 mm ² 8 x 1,5 - 10 mm ²	-	1
7 38032 38032N 38032PE	IEC: 160 A UL: 160 A	1 x 10 - 70 mm ² 1 x 8 - 2/0 AWG 6 x 2,5 - 25 mm ² 6 x 14 - 4 AWG [Cu 16 x 5 mm max.]	1 x 10 - 50 mm ² 1 x 8 - 1 AWG 6 x 2,5 - 16 mm ² 6 x 14 - 6 AWG [Cu 16 x 5 mm max.]		1
6 38074 38074N 38074PE	IEC: 175 A UL: 175 A	1 x 10 - 70 mm ² 1 x 8 - 2/0 AWG 10 x 2,5 - 16 mm ² 10 x 14 - 4 AWG	1 x 10 - 50 mm ² 1 x 8 - 1 AWG 10 x 2,5 - 10 mm ² 10 x 14 - 6 AWG		1
8 38814 38814N 38814PE 38814R	IEC: 250 A	1 x 35 - 120 mm ² 1 x 1,5 - 50 mm ² 4 x 1,5 - 16 mm ² 8 x 2,5 - 25 mm ²	1 x 25 - 95 mm ² 1 x 1,5 - 35 mm ² 4 x 1,5 - 10 mm ² 8 x 1,5 - 16 mm ²	-	1



Maße in mm | Dimensions in mm | Gabarit en mm

Artikel-Nr. Part # Référence	Nennstrom Rated current Courant nominal	Anschluss Connection Connexion		Zertifizierung Certification Certification	VPE Qty UV
					
Einpolige Kompaktverteiler Single pole Power Distribution Blocks Répartiteurs compacts unipolaires					
Maximale Betriebsspannung Max. operating voltage Tension max.: IEC 60947-7-1: 1000 V AC / 1500 V DC UL1059: 600 V AC/DC					
9 38084	□ IEC: 250 A	1 x 20 x 10 mm 2 x 10 - 35 mm ² 4 x 2,5 - 25 mm ²	1 x 20 x 10 mm 2 x 10 - 25 mm ² 4 x 2,5 - 16 mm ²	-	1
10 38020 38020N 38020PE	□ IEC: 250 A ■ UL: 230 A	1 x 35 - 120 mm ² 1 x 2 - 4/0 AWG 2 x 2,5 - 35 mm ² 2 x 14 - 2 AWG 5 x 2,5 - 16 mm ² 5 x 14 - 6 AWG 4 x 2,5 - 10 mm ² 4 x 14 - 8 AWG	1 x 35 - 95 mm ² 1 x 2 x 3/0 AWG 2 x 2,5 - 25 mm ² 2 x 14 - 4 AWG 5 x 2,5 - 16 mm ² 5 x 14 - 6 AWG 4 x 2,5 - 10 mm ² 4 x 14 - 8 AWG		1
10 38019 38019N 38019PE	□ IEC: 400 A ■ UL: 310 A	1 x 95 - 185 mm ² 3/0 - 350 kcmil 2 x 2,5 - 35 mm ² 2 x 14 - 2 AWG 5 x 2,5 - 16 mm ² 5 x 14 - 6 AWG 4 x 2,5 - 10 mm ² 4 x 14 - 8 AWG	1 x 95 - 150 mm ² 1 x 3/0 - 300 kcmil 2 x 2,5 - 25 mm ² 2 x 14 - 4 AWG 5 x 2,5 - 16 mm ² 5 x 14 - 6 AWG 4 x 2,5 - 10 mm ² 4 x 14 - 8 AWG		1

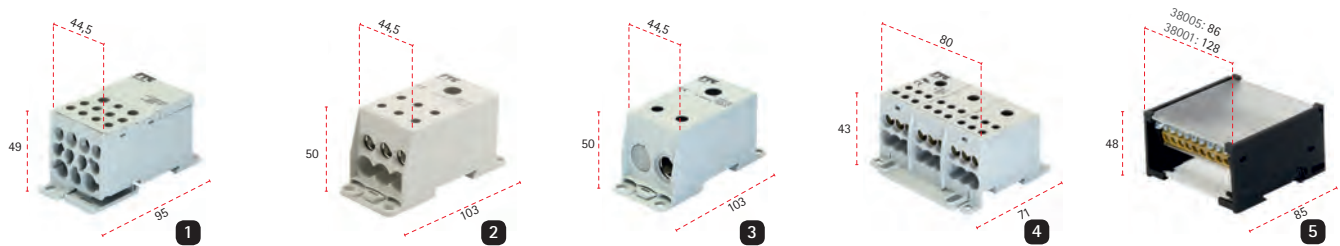

Maße in mm | Dimensions in mm | Gabarit en mm

Artikel-Nr. Part # Référence	Nennstrom Rated current Courant nominal	Anschluss Connection Connexion		Zertifizierung Certification Certification	VPE Qty UV

Einpolige Kompaktverteiler | Single pole Power Distribution Blocks | Répartiteurs compacts unipolaires

Maximale Betriebsspannung | Max. operating voltage | Tension max.: IEC 60947-7-1: 1000 V AC / 1500 V DC

1 38044 38044N 38044PE	<input type="checkbox"/> <input checked="" type="checkbox"/> <input checked="" type="checkbox"/>	IEC: 500 A	15 x 2 25 x 5 mm 2 x 15,5 x 1 - 6 x 24 x 1 mm 2 x 2,5 - 35 mm ² 5 x 2,5 - 16 mm ² 4 x 2,5 - 10 mm ²	15 x 2 25 x 5 mm 2 x 15,5 x 1 - 6 x 24 x 1 mm 2 x 2,5 - 25 mm ² 5 x 2,5 - 16 mm ² 4 x 2,5 - 10 mm ²	-	1
2 38401 38401N 38401PE 38401R	<input type="checkbox"/> <input checked="" type="checkbox"/> <input checked="" type="checkbox"/> <input checked="" type="checkbox"/>	IEC: 400 A	4 x 20 - 10 x 25 mm 6 x 15,5 x 1 - 6 x 24 x 1 mm 6 x 10 - 50 mm ²	4 x 20 - 10 x 25 mm 6 x 15,5 x 1 - 6 x 24 x 1 mm 6 x 6 - 35 mm ²	-	1
3 38402 38402N 38402PE 38402R	<input type="checkbox"/> <input checked="" type="checkbox"/> <input checked="" type="checkbox"/> <input checked="" type="checkbox"/>	IEC: 400 A	4 x 20 - 10 x 25 mm 6 x 15,5 x 1 - 6 x 24 x 1 mm 2 x 50 - 120 mm ²	4 x 20 - 10 x 25 mm 6 x 15,5 x 1 - 6 x 24 x 1 mm 2 x 35 - 95 mm ²	-	1
2 38403 38403N 38403PE 38403R	<input type="checkbox"/> <input checked="" type="checkbox"/> <input checked="" type="checkbox"/> <input checked="" type="checkbox"/>	IEC: 400 A	1 x 95 - 240 mm ² 6 x 10 - 50 mm ²	1 x 70 - 185 mm ² 6 x 6 - 35 mm ²	-	1
3 38404 38404N 38404PE 38404R	<input type="checkbox"/> <input checked="" type="checkbox"/> <input checked="" type="checkbox"/> <input checked="" type="checkbox"/>	IEC: 400 A	1 x 95 - 240 mm ² 2 x 50 - 120 mm ²	1 x 70 - 185 mm ² 2 x 35 - 95 mm ²	-	1

Dreipolige Kompaktverteiler | Three pole Power Distribution Blocks | Répartiteurs compacts tripolaires

Maximale Betriebsspannung | Max. operating voltage | Tension max.: IEC 60947-7-1: 1000 V AC / 1500 V DC | UL1059: 600 V AC/DC

4 38075	<input type="checkbox"/>	IEC: 125 A Cu UL: 115 A Cu	1 x 10 - 35mm ² 1 x 8 - 2 AWG 6 x 2,5 - 16mm ² 6 x 14 - 4 AWG	1 x 10 - 35mm ² 1 x 8 - 2 AWG 6 x 2,5 - 10mm ² 6 x 14 - 6 AWG		1
4 38073	<input type="checkbox"/>	IEC: 175 A Cu UL: 175 A Cu	1 x 10 - 70mm ² 1 x 8 - 2/0 AWG 6 x 2,5 - 16mm ² 6 x 14 - 4 AWG	1 x 10 - 50mm ² 1 x 8 - 1/0 AWG 6 x 2,5 - 10 mm ² 6 x 14 - 6 AWG		1

Artikel-Nr. Part # Référence	Nennstrom Rated current Courant nominal	Ipk	Icw	Anschluss Connection Connexion		VPE Qty UV

Zweipolige Kompaktverteiler | Two pole Power Distribution Blocks | Répartiteurs compacts bipolaires

Maximale Betriebsspannung | Max. operating voltage | Tension max.: IEC 60947-7-1: 690 V

5 38023	<input checked="" type="checkbox"/>	IEC: 80 A	21,6 kÂ	21,6 kÂ	2 x 2,5 - 16 mm ² 8 x 1,5 - 10 mm ²	2 x 1,5 - 16 mm ² 8 x 1,5 - 10 mm ²	1
5 38022	<input checked="" type="checkbox"/>	IEC: 125 A	29 kÂ	29 kÂ	2 x 10 - 35 mm ² 10 x 2,5 - 16 mm ²	2 x 10 - 25 mm ² 10 x 1,5 - 16 mm ²	1
6 38122	<input type="checkbox"/>	IEC: 125 A	25 kÂ	25 kÂ	2 x 6 - 35 mm ² 2 x 2,5 - 16 mm ² 9 x 2,5 - 16 mm ²	2 x 6 - 25 mm ² 2 x 1,5 - 16 mm ² 9 x 1,5 - 10 mm ²	1
6 38123	<input type="checkbox"/>	IEC: 125 A	25 kÂ	25 kÂ	2 x 6 - 35 mm ² 7 x 2,5 - 16 mm ²	2 x 6 - 25 mm ² 7 x 1,5 - 10 mm ²	1

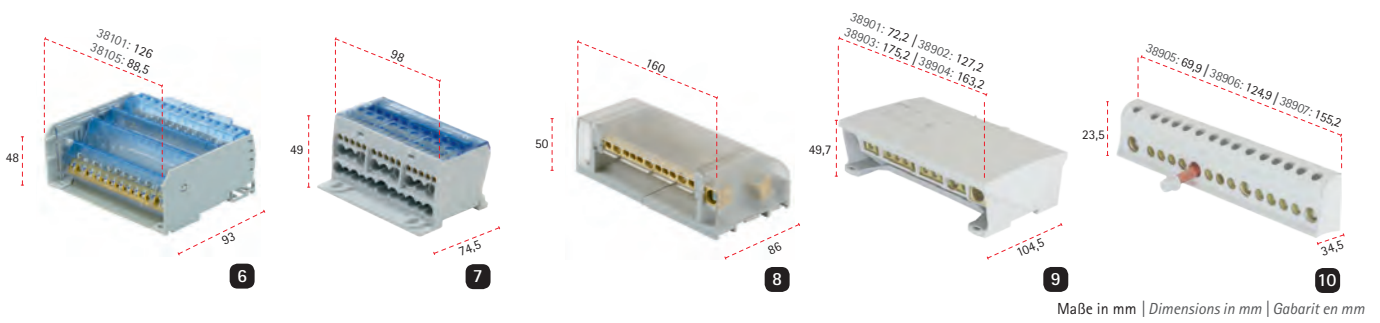

Maße in mm | Dimensions in mm | Gabarit en mm

Artikel-Nr. Part # Référence	Nennstrom Rated current Courant nominal	Ipk	Icw	Anschluss Connection Connexion		VPE Qty UV

Vierpolige Kompaktverteiler | Four pole Power Distribution Blocks | Répartiteurs compacts tétrapolaires
 Maximale Betriebsspannung | Max. operating voltage | Tension Max.: IEC 60947-7-1: 690 V

5	38005	IEC: 80 A	21,6 kÂ	3 kA	1 x 2,5 - 16 mm ² 8 x 1,5 - 10 mm ²	1 x 1,5 - 16 mm ² 8 x 1,5 - 10 mm ²	1
5	38001	IEC: 125 A	29 kÂ	4,2 kA	2 x 10 - 35 mm ² 10 x 2,5 - 16 mm ²	2 x 10 - 25 mm ² 10 x 1,5 - 16 mm ²	1
6	38101	IEC: 125 A	25 kÂ	4,2 kA	2 x 6 - 35 mm ² 2 x 2,5 - 16 mm ² 9 x 2,5 - 16 mm ²	2 x 6 - 25 mm ² 2 x 1,5 - 16 mm ² 9 x 1,5 - 10 mm ²	1
6	38105	IEC: 125 A	25 kÂ	4,2 kA	2 x 6 - 35 mm ² 7 x 2,5 - 16 mm ²	2 x 6 - 25 mm ² 7 x 1,5 - 10 mm ²	1
7	38056	IEC: 125 A	25 kÂ	4,2 kA	phase 1 x 6 - 35 mm ² 2 x 4 - 16 mm ² 5 x 1,5 - 6 mm ² neutral neutre 1 x 6 - 35 mm ² 6 x 4 - 16 mm ² 4 x 1,5 - 10 mm ²	phase 1 x 6 - 25 mm ² 2 x 4 - 10 mm ² 5 x 1,5 - 6 mm ² neutral neutre 1 x 6 - 25 mm ² 6 x 4 - 10 mm ² 4 x 1,5 - 6 mm ²	1
8	38027	IEC: 160 A	21 kÂ	6,2 kA	1 x 10 - 50 mm ² 3 x 10 - 35 mm ² 8 x 2,5 - 16 mm ²	1 x 10 - 35 mm ² 3 x 10 - 25 mm ² 8 x 1,5 - 16 mm ²	1
9	38901	IEC: 100 A	24 kÂ	3 kA	2 x 2,5 - 25 mm ² 5 x 1,5 - 16 mm ²	2 x 1,5 - 16 mm ² 5 x 1,5 - 10 mm ²	1
9	38902	IEC: 125 A	26 kÂ	4,2 kA	1 x 10 - 35 mm ² 7 x 2,5 - 25 mm ² 4 x 1,5 - 16 mm ²	1 x 4 - 25 mm ² 7 x 1,5 - 16 mm ² 4 x 1,5 - 10 mm ²	1
9	38903	IEC: 125 A	28 kÂ	4,2 kA	1 x 10 - 35 mm ² 3 x 6 - 35 mm ² 11 x 1,5 - 16 mm ²	1 x 6 - 35 mm ² 3 x 4 - 25 mm ² 11 x 1,5 - 10 mm ²	1
9	38904	IEC: 160 A	36 kÂ	8,4 kA	1 x 25 - 70 mm ² 3 x 10 - 35 mm ² 8 x 2,5 - 25 mm ²	1 x 16 - 50 mm ² 3 x 4 - 25 mm ² 8 x 1,5 - 16 mm ²	1

Zusätzliche isolierte Klemmen | Additional insulated terminals | Barrettes additionnelles isolées

10	38905	IEC: 100 A	-	3 kA	2 x 2,5 - 25 mm ² 5 x 1,5 - 16 mm ²	2 x 1,5 - 16 mm ² 5 x 1,5 - 10 mm ²	1
10	38906	IEC: 125 A	-	4,2 kA	1 x 10 - 35 mm ² 7 x 2,5 - 25 mm ² 4 x 1,5 - 16 mm ²	1 x 4 - 25 mm ² 7 x 1,5 - 16 mm ² 4 x 1,5 - 10 mm ²	1
10	38907	IEC: 125 A	-	4,2 kA	1 x 10 - 35 mm ² 3 x 6 - 35 mm ² 11 x 1,5 - 16 mm ²	1 x 6 - 35 mm ² 3 x 4 - 25 mm ² 11 x 1,5 - 10 mm ²	1

Zubehör
Accessories | Accessoires



Artikel-Nr. Part # Référence	Beschreibung Description Description	VPE Qty UV
11	38038 Anschlusslasche für Connection latch for Plaque de raccordement pour 38020	1
12	38026 Anschlusslasche für Connection latch for Plaque de raccordement pour 38019	1
13	38097 Anschlusslasche für Connection latch for Plaque de raccordement pour 38041, 38075, 38076, 38032, 38073, 38074, 386680, 38682, 38684	1

Durchgangsklemmen KVIAC für Kupfer und Aluminium

Feed-through Terminals KVIAC for Copper and Aluminium | Bornes KVIAC pour câbles en cuivre ou en aluminium

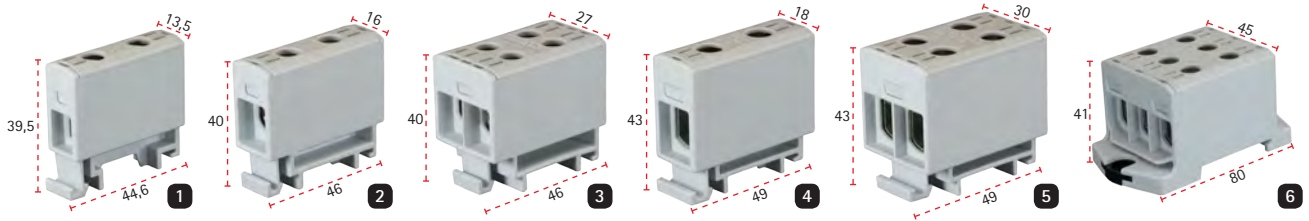

Maße in mm | Dimensions in mm | Gabarit en mm

Artikel-Nr. Part # Référence	Pole Poles Poles	Anschluss Connection Connexion		Max. A		Max. Spannung Max. Voltage Tension maximale	VPE Qty UV
				Cu	Al		
1 KVIAC11016G KVIAC11016B KVIAC11016YG KVIAC11016R KVIAC11016S	1	1,5 – 16 mm ²	1,5 – 10 mm ²	82 A	75 A	1000 V AC / DC	10
2 KVIAC11035G* KVIAC11035B* KVIAC11035YG*	1	2,5 – 35 mm ²	2,5 – 25 mm ²	135 A	120 A	1000 V AC / DC	10
3 KVIAC12035G KVIAC12035B KVIAC12035YG	1	2,5 – 35 mm ²	2,5 – 25 mm ²	135 A	120 A	1000 V AC / DC	10
4 KVIAC11050G KVIAC11050B KVIAC11050YG KVIAC11050R KVIAC11050S	1	1,5 – 50 mm ²	1,5 – 35 mm ²	160 A	145 A	1000 V AC / DC	10
5 KVIAC12050G KVIAC12050B KVIAC12050YG KVIAC12050R KVIAC12050S	1	1,5 – 50 mm ²	2,5 – 35 mm ²	320 A	290 A	1000 V AC / DC	10
6 KVIAC13050G* KVIAC13050B* KVIAC13050YG*	1	1,5 – 50 mm ²	1,5 – 35 mm ²	160 A	145 A	1000 V AC / DC	10
7 KVIAC11095G KVIAC11095B KVIAC11095YG KVIAC11095R KVIAC11095S	1	6 – 95 mm ²	6 – 70 mm ²	250 A	220 A	1000 V AC / DC	10
8 KVIAC12095G KVIAC12095B KVIAC12095YG KVIAC12095R KVIAC12095S	1	6 – 95 mm ²	6 – 70 mm ²	250 A	220 A	1000 V AC / DC	10
9 KVIAC13095G* KVIAC13095B* KVIAC13095YG*	1	6 – 95 mm ²	6 – 70 mm ²	250 A	220 A	1000 V AC / DC	10
10 KVIAC11150G KVIAC11150B KVIAC11150YG	1	25 – 150 mm ²	25 – 120 mm ²	320 A	290 A	1000 V AC / DC	10

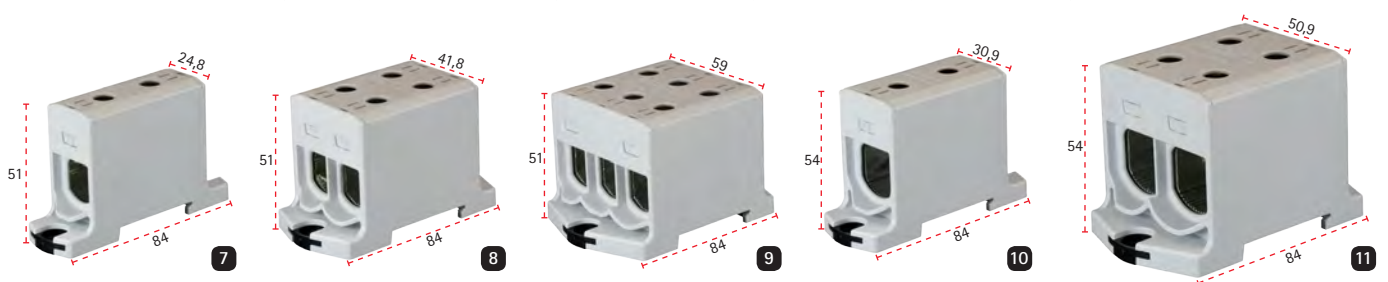



Maße in mm | Dimensions in mm | Gabarit en mm

Artikel-Nr. Part # Référence	Pole Poles Poles	Anschluss Connection Connexion		Max. A		Max. Spannung Max. Voltage Tension maximale	VPE Qty UV
				Cu	Al		
11 KVIAC12150G KVIAC12150B KVIAC12150YG	1	25 – 150 mm ²	25 – 120 mm ²	320 A	290 A	1000 V AC / DC	5
12* KVIAC13150G KVIAC13150B KVIAC13150YG	1	25 – 150 mm ²	25 – 120 mm ²	320 A	290 A	1000 V AC / DC	5
13 KVIAC11240G KVIAC11240B KVIAC11240YG	1	35 – 240 mm ²	35 – 185 mm ²	425 A	380 A	1000 V AC / DC	3
14 KVIAC12240G KVIAC12240B KVIAC12240YG	1	35 – 240 mm ²	35 – 185 mm ²	425 A	380 A	1000 V AC / DC	3
15 KVIAC31035G	3	á 2,5 – 35 mm ²	á 2,5 – 25 mm ²	135 A	120 A	1000 V AC / DC	5
16 KVIAC31050G	3	á 1,5 – 50 mm ²	á 1,5 – 35 mm ²	160 A	145 A	1000 V AC / DC	5
17 KVIAC51035	5	á 2,5 – 35 mm ²	á 2,5 – 25 mm ²	135 A	120 A	1000 V AC / DC	3

* Unbedruckte Ware | Unprinted parts | Marchandises non imprimées



Bei farbigen Ausführungen ist der Deckel blau, rot oder schwarz bzw. bei gelb/grün ist das Gehäuse gelb und der Deckel grün.
For coloured versions the lid is blue, red or black. For yellow/green the housing is yellow and the lid green.
Pour les versions de couleur, le couvercle est bleu, rouge ou noir. Pour le jaune/vert, le boîtier est jaune et le couvercle est vert.

Zubehör Accessories | Accessoires





Artikel-Nr. Part # Référence	Querschnitt Cross section Section	Beschreibung Description Description	VPE Qty UV
KVIAC050	50 mm ²	Berührungsschutz Protection cover Protection contre des contacts directs	10
KVIAC095	95 mm ²		10
KVIAC150	150 mm ²		10
KVIAC240	240 mm ²		10





IEC 60947-7-1 | EN 61238-1 | Ideal als Übergangsklemme Cu / Al | Sektorleiter müssen gegebenenfalls rundgepresst werden. Bei Aluminiumleiter muss Kontaktfett verwendet werden (siehe Seite 172)
IEC 60947-7-1 | EN 61238-1 | Ideal as transitional clamp Cu / Al | Sector leaders must be rounded if necessary. Contact grease must be used for aluminum conductors (please see on page 172)
IEC 60947-7-1 | EN 61238-1 | Idéal comme pince de transition Cu / Al | Les chefs de secteur doivent être arrondis si nécessaire. La graisse de contact doit être utilisée pour les conducteurs en aluminium (voir à la page 172)

Hauptleitungsabzweigklemmen Electric main branch terminals | Blocs de jonction

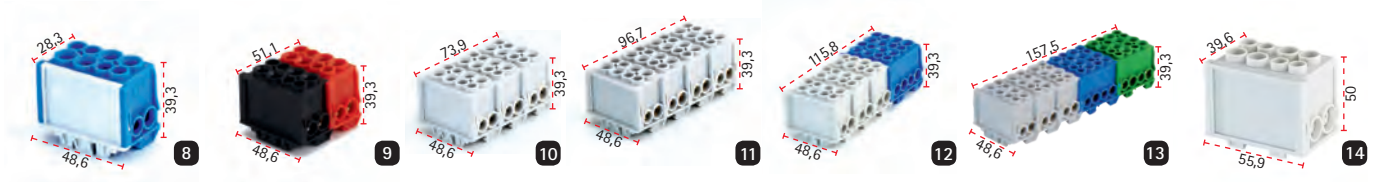

Artikel-Nr. Part # Référence	Nennstrom [A] Rated current Courant nominal	Pole Poles Poles	Anschluss Connection Connexion		VPE Qty UV
					
DIN VDE 0603-2, Ausführung C, 400 V DIN VDE 0603-2, Version C, 400 V DIN VDE 0603-2, Version C, 400 V					
1 KS251 KS251N KS251PE KS251R KS251BR KS251S	80 A	1	2 x 1,5 - 25 mm ² 2 x 1,5 - 16 mm ²	2 x 1,5 - 16 mm ² 2 x 1,5 - 10 mm ²	10
2 KS252 KS252N KS252NPE KS252NR KS252RS	80 A	2	á 2 x 1,5 - 25 mm ² á 2 x 1,5 - 16 mm ²	á 2 x 1,5 - 16 mm ² á 2 x 1,5 - 10 mm ²	2
3 KS253 KS253C KS253NPE	80 A	3	á 1,5 - 25 mm ² á 1,5 - 16 mm ²	á 1,5 - 16 mm ² á 1,5 - 10 mm ²	1
4 KS254 KS254N KS254NC KS254PE	80 A	4	á 1,5 - 25 mm ² á 1,5 - 16 mm ²	á 1,5 - 16 mm ² á 1,5 - 10 mm ²	1
5 KS255 KS255NPE KS255NPEC	80 A	5	á 1,5 - 25 mm ² á 1,5 - 16 mm ²	á 1,5 - 16 mm ² á 1,5 - 10 mm ²	1
6 KS251D KS251PED KS251ND KS251RD KS251SD KS251DBR	80 A	1	4 x 1,5 - 25 mm ² 4 x 1,5 - 16 mm ²	4 x 1,5 - 16 mm ² 4 x 1,5 - 10 mm ²	10
7 KS252NDPED KS252RDS	80 A	2	á 4 x 1,5 - 25 mm ² á 4 x 1,5 - 16 mm ²	á 4 x 1,5 - 16 mm ² á 4 x 1,5 - 10 mm ²	10
KS254ND KS254NDC	80 A	4	3 x 1,5 - 25 mm ² 3 x 1,5 - 16 mm ² 1 x 1,5 - 25 mm ² 1 x 1,5 - 16 mm ²	3 x 1,5 - 16 mm ² 3 x 1,5 - 10 mm ² 1 x 1,5 - 16 mm ² 1 x 1,5 - 10 mm ²	1
KS255NDPE KS255NDPED KS255NDPEDC	80 A	5	3 x (2 x 1,5 - 25 mm ²) 3 x (2 x 1,5 - 16 mm ²) 2 x (4 x 1,5 - 25 mm ²) 2 x (4 x 1,5 - 16 mm ²)	3 x (2 x 1,5 - 16 mm ²) 3 x (2 x 1,5 - 10 mm ²) 2 x (4 x 1,5 - 16 mm ²) 2 x (4 x 1,5 - 10 mm ²)	1
8 KS351 KS351N KS351PE KS351R KS351BR KS351S	100 A	1	2 x 4 - 35 mm ² 2 x 2,5 - 25 mm ²	2 x 4 - 25 mm ² 2 x 2,5 - 16 mm ²	10



Artikel-Nr. Part # Référence	Nennstrom [A] Rated current Courant nominal	Pole Poles Poles	Anschluss Connection Connexion		VPE Qty UV
					
9 KS352 KS352NPE KS352NR KS352RS	100 A	2	á 2 x 4 - 35 mm ² á 2 x 2,5 - 25 mm ²	á 2 x 4 - 25 mm ² á 2 x 2,5 - 16 mm ²	2
10 KS353 KS353C	100 A	3	á 2 x 4 - 35 mm ² á 2 x 2,5 - 25 mm ²	á 2 x 4 - 25 mm ² á 2 x 2,5 - 16 mm ²	1
11 KS354 KS354N KS354NC	100 A	4	á 2 x 4 - 35 mm ² á 2 x 2,5 - 25 mm ²	á 2 x 4 - 25 mm ² á 2 x 2,5 - 16 mm ²	10
KS355 KS355NPE KS355NPEC	100 A	5	á 2 x 4 - 35 mm ² á 2 x 2,5 - 25 mm ²	á 2 x 4 - 25 mm ² á 2 x 2,5 - 16 mm ²	10
KS351D KS351PED KS351ND KS351RD KS351SD	100 A	1	4 x 4 - 35 mm ² 4 x 2,5 - 25 mm ²	4 x 4 - 25 mm ² 4 x 2,5 - 16 mm ²	10
KS352NDPED KS352RDSD 12 KS354ND KS354NDC	100 A	2	á 4 x 4 - 35 mm ² á 4 x 2,5 - 25 mm ²	á 4 x 4 - 25 mm ² á 4 x 2,5 - 16 mm ²	1
12 KS354ND KS354NDC	100 A	4	3 x 4 - 35 mm ² 3 x 2,5 - 25 mm ² 1 x 4 - 35 mm ² 1 x 2,5 - 25 mm ²	3 x 4 - 25 mm ² 3 x 2,5 - 16 mm ² 1 x 4 - 25 mm ² 1 x 2,5 - 16 mm ²	1
13 KS355NDPE KS355NDPED KS355NDPEDC	100 A	5	4 x 4 - 35 mm ² 4 x 2,5 - 25 mm ² 1 x 4 - 35 mm ² 1 x 2,5 - 25 mm ²	4 x 4 - 25 mm ² 4 x 2,5 - 16 mm ² 1 x 4 - 25 mm ² 1 x 2,5 - 16 mm ²	10
14 KS701 KS702 KS703 KS704 KS705	160 A	1 2 3 4 5	á 2 x 6 - 70 mm ² á 2 x 6 - 50 mm ²	á 2 x 6 - 50 mm ² á 2 x 6 - 35 mm ²	1



Weitere Kombinationen auf Anfrage.
 Further combinations on request.
 Autres combinaisons á la demande.

LPDB Verbindungsklemmen LPDB Connecting Terminals | LPDB Bornes de raccordement

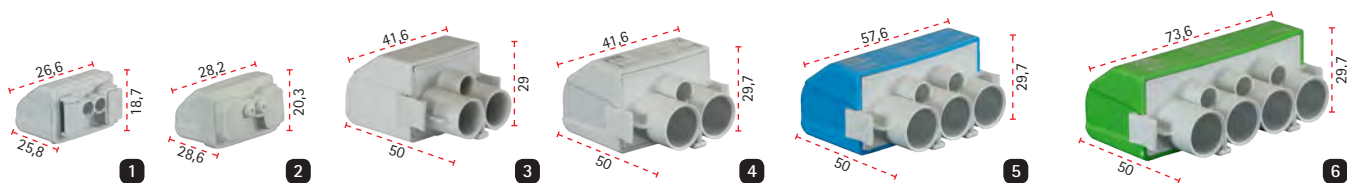

Artikel-Nr. Part # Référence	Anschluss Connection Connexion		VPE Qty UV
			
Federsteckklemme, I: 25 A, U: 690 V, IP33 Spring screwless terminal, I: 25 A, U: 690 V, IP33 Borne enfichable, I: 25 A, U: 690 V, IP33			
1 KA42	2 x 0,75 - 4 mm ² Cu	2 x 0,75 - 4 mm ² Cu	10
Federsteckklemme, I: 25 A, U: 690 V, IP44 Spring screwless terminal, I: 25 A, U: 690 V, IP44 Borne enfichable, I: 25 A, U: 690 V, IP44			
2 KA42SP	2 x 0,75 - 4 mm ² Cu	2 x 0,75 - 4 mm ² Cu	10
Schraubklemmstellen, I: 125 A, 110 A Al U: 690 V AC 1000 V DC IP23: 2,5 - 25 mm ² IP33: 35 mm ² Screw terminal points, I: 125 A, 110 A Al U: 690 V AC 1000 V DC IP23: 2,5 - 25 mm ² IP33: 35 mm ² Bornes à vis, I: 125 A, 110 A Al U: 690 V AC 1000 V DC IP23: 2,5 - 25 mm ² IP33: 35 mm ²			
3 KA352	2 x 2,5 - 35 mm ² 1 x 1,5 - 10 mm ² Cu/Al	2 x 2,5 - 25 mm ² 1 x 1,5 - 6 mm ² Cu/Al	10
KA352N	2 x 2,5 - 35 mm ² 1 x 1,5 - 10 mm ² Cu/Al	2 x 2,5 - 25 mm ² 1 x 1,5 - 6 mm ² Cu/Al	10
KA352PE	2 x 2,5 - 35 mm ² 1 x 1,5 - 10 mm ² Cu/Al	2 x 2,5 - 25 mm ² 1 x 1,5 - 6 mm ² Cu/Al	10
Schraubklemmstellen, I: 160 A, 125 A Al U: 690 V AC 1000 V DC IP23: 6 - 35 mm ² IP33: 50 mm ² Screw terminal points, I: 160 A, 125 A Al U: 690 V AC 1000 V DC IP23: 6 - 35 mm ² IP33: 50 mm ² Bornes à vis, I: 160 A, 125 A Al U: 690 V AC 1000 V DC IP23: 6 - 35 mm ² IP33: 50 mm ²			
4 KA502	2 x 6 - 50 mm ² 1 x 1,5 - 10 mm ² Cu/Al	2 x 6 - 35 mm ² 1 x 1,5 - 6 mm ² Cu/Al	10
KA502N	2 x 6 - 50 mm ² 1 x 1,5 - 10 mm ² Cu/Al	2 x 6 - 35 mm ² 1 x 1,5 - 6 mm ² Cu/Al	10
KA502PE	2 x 6 - 50 mm ² 1 x 1,5 - 10 mm ² Cu/Al	2 x 6 - 35 mm ² 1 x 1,5 - 6 mm ² Cu/Al	10
KA503	3 x 6 - 50 mm ² 2 x 1,5 - 10 mm ² Cu/Al	3 x 6 - 35 mm ² 2 x 1,5 - 6 mm ² Cu/Al	10
5 KA503N	3 x 6 - 50 mm ² 2 x 1,5 - 10 mm ² Cu/Al	3 x 6 - 35 mm ² 2 x 1,5 - 6 mm ² Cu/Al	10
KA503PE	3 x 6 - 50 mm ² 2 x 1,5 - 10 mm ² Cu/Al	3 x 6 - 35 mm ² 2 x 1,5 - 6 mm ² Cu/Al	10
KA504	4 x 6 - 50 mm ² 3 x 1,5 - 10 mm ² Cu/Al	4 x 6 - 35 mm ² 3 x 1,5 - 6 mm ² Cu/Al	10
KA504N	4 x 6 - 50 mm ² 3 x 1,5 - 10 mm ² Cu/Al	4 x 6 - 35 mm ² 3 x 1,5 - 6 mm ² Cu/Al	10
6 KA504PE	4 x 6 - 50 mm ² 3 x 1,5 - 10 mm ² Cu/Al	4 x 6 - 35 mm ² 3 x 1,5 - 6 mm ² Cu/Al	10



Zubehör Accessoires Accessoires		
7 42SP	Spritzschutz für Klemme KA42 Splashprotection for terminal KA42 Protection contre les projections d'eau pour borne KA42	
8 KAH	DIN Tragschienenhalter für KA50x und KA 35x DIN rail holder for KA50x and KA35x series Support de rail DIN pour les séries KA50x et KA35x	

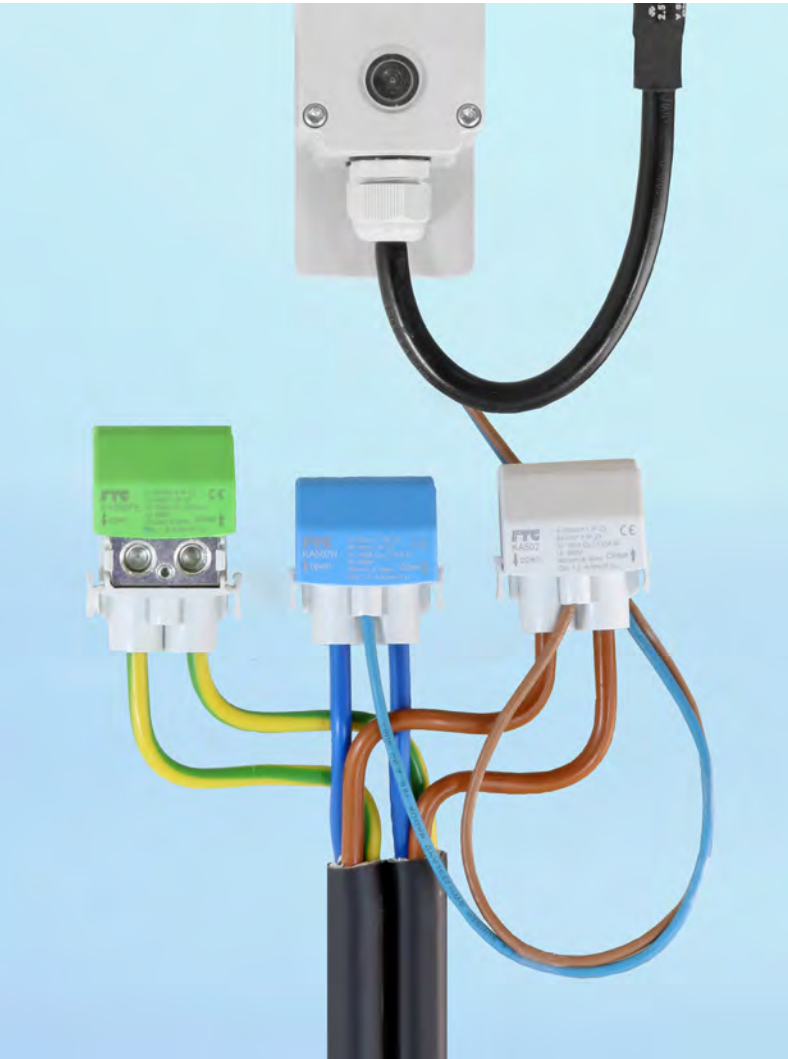

LPDB in Anwendung bei Straßenleuchten | LPDB in application for street lights | LPDB installé dans un lampadaire

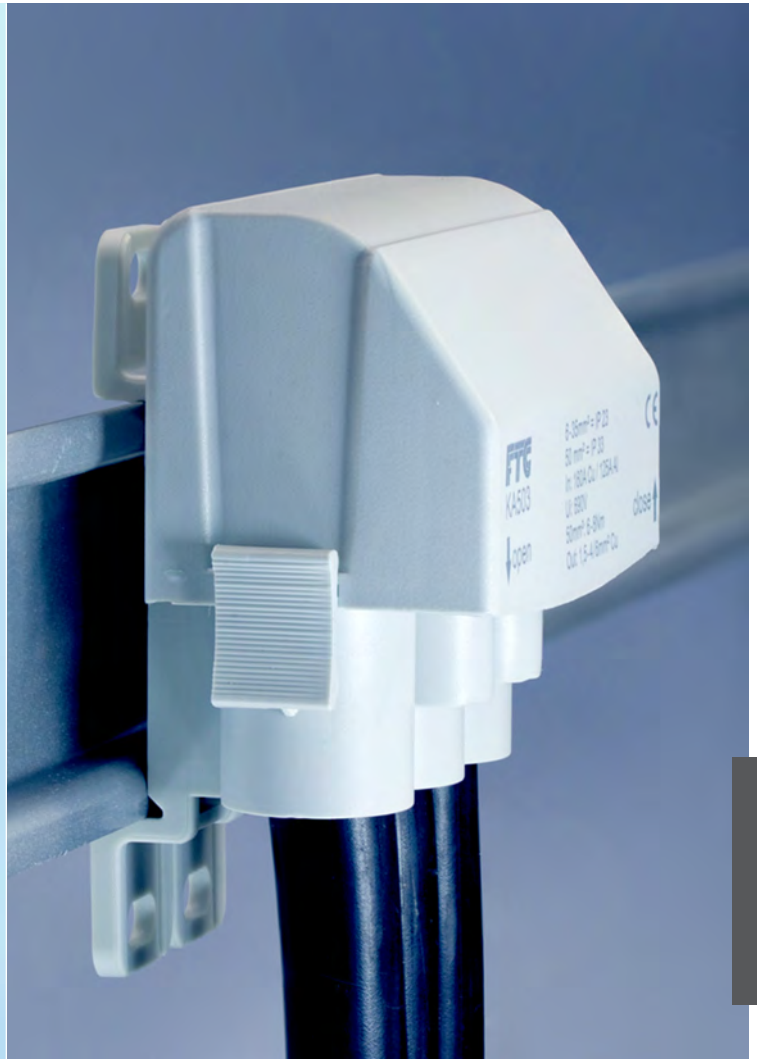

KA503 mit Halter KAH befestigt auf DIN-Tragschiene | KA503 with holder KAH mounted on DIN Rail | KA503 avec support KAH monté sur rail DIN



LPDB für Straßenleuchten, Stromversorgung von Campingplätzen, Ladestationen von Schiffsanlegestellen, etc.

LPDB for street lights, power supply of charging stations for camping sites or quais, etc.

LPDB pour l'éclairage public, alimentation électrique de les terrains de camping, stations de recharge de quais, etc.

Bolzenklemmen Stud terminals | Bornes à boulons

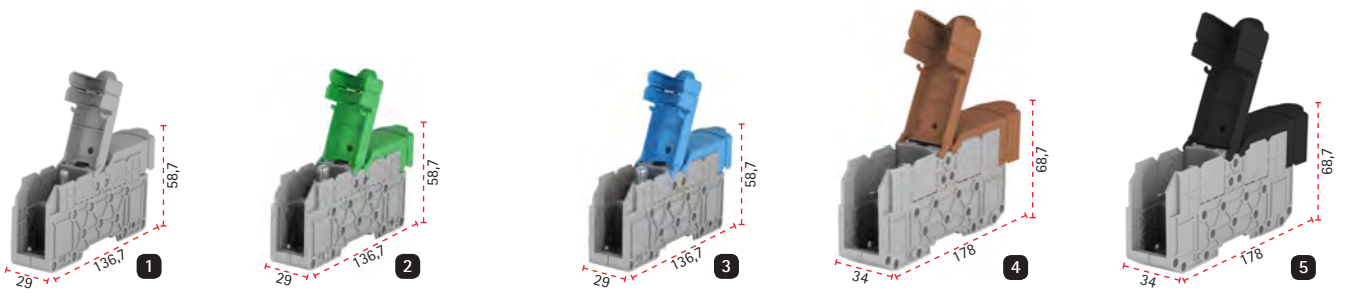

Artikel-Nr. Part # Référence	Querschnitt Cross section Section	Beschreibung Description Description	Anschlussmutter Terminal nut écrou de raccordement	Drehmoment Torque Torque	I [A]	U [V]	VPE Qty UV
1 STI025G STI025B STI025PE STI025BN STI025R STI025S	25 mm ²	Bolzenklemme Isoliert für Ringkabelschuh <i>Stud Terminal isolated for ring cable lug</i> <i>Bornes à boulons isolées pour cosSES à oeil</i>	M6	6 Nm	101	1000	1
STI035G STI035B 2 STI035PE STI035BN STI035R STI035S	35 mm ²	Bolzenklemme Isoliert für Ringkabelschuh <i>Stud Terminal isolated for ring cable lug</i> <i>Bornes à boulons isolées pour cosSES à oeil</i>	M8	10 Nm	125	1000	1
3 STI050G STI050B STI050PE STI050BN STI050R STI050S	50 mm ²	Bolzenklemme Isoliert für Ringkabelschuh <i>Stud Terminal isolated for ring cable lug</i> <i>Bornes à boulons isolées pour cosSES à oeil</i>	M8	10 Nm	150	1000	1
STI070G STI070B STI070PE 4 STI070BN STI070R STI070S	70 mm ²	Bolzenklemme Isoliert für Ringkabelschuh <i>Stud Terminal isolated for ring cable lug</i> <i>Bornes à boulons isolées pour cosSES à oeil</i>	M8	10 Nm	192	1000	1
5 STI095G STI095B STI095PE STI095BN STI095R STI095S	95 mm ²	Bolzenklemme Isoliert für Ringkabelschuh <i>Stud Terminal isolated for ring cable lug</i> <i>Bornes à boulons isolées pour cosSES à oeil</i>	M8	10 Nm	232	1000	1
6 STI120G STI120B STI120PE STI120BN STI120R STI120S	120 mm ²	Bolzenklemme Isoliert für Ringkabelschuh <i>Stud Terminal isolated for ring cable lug</i> <i>Bornes à boulons isolées pour cosSES à oeil</i>	M12	19 Nm	269	1000	1
7 STI150G STI150B STI150PE STI150BN STI150R STI150S	150 mm ²	Bolzenklemme Isoliert für Ringkabelschuh <i>Stud Terminal isolated for ring cable lug</i> <i>Bornes à boulons isolées pour cosSES à oeil</i>	M12	19 Nm	309	1000	1
8 STI185G STI185B STI185PE STI185BN STI185R STI185S	185 mm ²	Bolzenklemme Isoliert für Ringkabelschuh <i>Stud Terminal isolated for ring cable lug</i> <i>Bornes à boulons isolées pour cosSES à oeil</i>	M12	19 Nm	353	1000	1

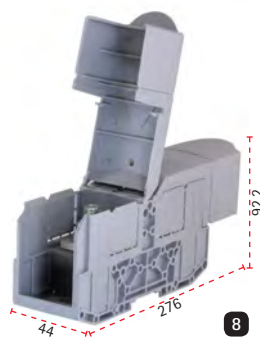
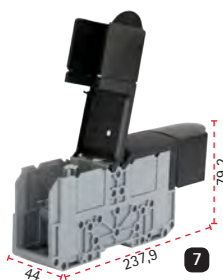
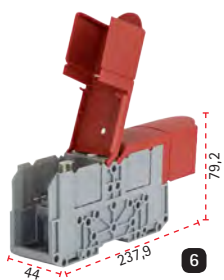

Artikel-Nr. Part # Référence	Querschnitt Cross section Section	Beschreibung Description Description	Anschlussmutter Terminal nut écrou de raccordement	Drehmoment Torque Torque	I [A]	U [V]	VPE Qty UV
9 STI240G STI240B STI240PE STI240BN STI240R STI240S	240 mm ²	Bolzenklemme Isoliert für Ringkabelschuh Stud Terminal isolated for ring cable lug Bornes à boulons isolées pour cosse à oeil	M12	19 Nm	415	1000	1

Zubehör
Accessories | Accessoires



Artikel-Nr. Part # Référence	Querschnitt Cross section Section	Beschreibung Description Description	Anschlussmutter Terminal nut écrou de raccordement	VPE Qty UV
10 CB25-2	25 mm ²	Kupferbrücke blank für 2 Klemmen Copper bridge blank for 2 terminals Pont en cuivre pour 2 bornes	M6	5
CB50-2	35 50 mm ²		M8	3
CB95-2	70 95 mm ²		M8	3
CB150-2	120 150 mm ²		M12	3
CB240-2	185 240 mm ²		M12	3
11 CB25-3	25 mm ²	Kupferbrücke blank für 3 Klemmen Copper bridge blank for 3 terminals Pont en cuivre pour 3 bornes	M6	5
CB50-3	35 50 mm ²		M8	3
CB95-3	70 95 mm ²		M8	3
CB150-3	120 150 mm ²		M12	3
CB240-3	185 240 mm ²		M12	10
12 WL-HV	-	Warnhinweis Aufkleber Hochspannung Warning label high voltage Etiquette d'avertissement haute tension		250
13 WL-PE	-	Warnhinweis Aufkleber Erde Warning label protective earth Etiquette d'avertissement terre de protection		250
14 MP1	-	Markierungsplatte für Bolzenklemme Marking plate for stud terminals Plaque de marquage pour bornes à vis		720

ECB – Easy Connection Boxes

ECB – Easy Connection Boxes | ECB – Easy Connection Boxes

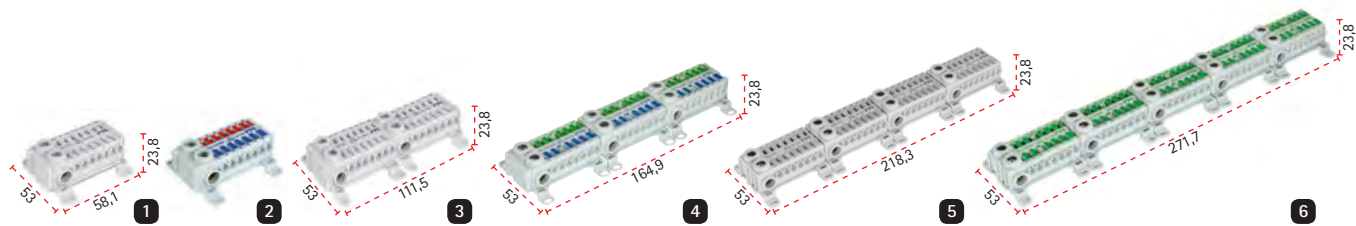

Artikel-Nr. Part # Référence	Ausführung Type Modèle	I [A]	U [V]	VPE Qty UV	
1 KS 741 KS 741N KS 741PE KS 741R KS 741A** KS 741B**	2 Schraubanschlüsse 2 Screw clamps 2 Bornes à vis	14 Federsteckklemmen 14 spring screwless terminal points 14 Bornes à ressort	76	450	10
2 KS 741NPE KS 741RR KS 741RN KS 741NN	2x 1 Schraubanschluss 2x 1 Screw clamp 2x 1 Borne à vis	2x 7 Federsteckklemmen 2x 7 spring screwless terminal points 2x 7 Bornes à ressort	76	450	10
3 KS 742 KS 742N KS 742PE	4 Schraubanschlüsse 4 Screw clamps 4 Bornes à vis	28 Federsteckklemmen 28 spring screwless terminal points 28 Bornes à ressort	76	450	10
KS 742NPE-11*	1x 2 + 2x 1 Schraubanschluss 1x 2 + 2x 1 Screw clamp 1x 2 + 2x 1 Borne à vis	1x 14 + 2x 7 Federsteckklemmen 1x 14 + 2x 7 spring screwless terminal points 1x 14 + 2x 7 Bornes à ressort	76	450	10
KS 742NPE	2 x 2 Schraubanschlüsse 2 x 2 Screw clamps 2 x 2 Bornes à vis	2x 14 Federsteckklemmen 2x 14 spring screwless terminal points 2x 14 Bornes à ressort	76	450	10
KS 743 KS 743N KS 743PE	6 Schraubanschlüsse 6 Screw clamps 6 Bornes à vis	42 Federsteckklemmen 42 spring screwless terminal points 42 Bornes à ressort	76	450	10
4 KS 743NPE	2x 3 Schraubanschlüsse 2x 3 Screw clamps 2x 3 Bornes à vis	2x 21 Federsteckklemmen 2x 21 spring screwless terminal points 2x 21 Bornes à ressort	76	450	10
5 KS 744 KS 744N KS 744PE	8 Schraubanschlüsse 8 Screw clamps 8 Bornes à vis	56 Federsteckklemmen 56 spring screwless terminal points 56 Bornes à ressort	76	450	10
KS 744NPE	2x 4 Schraubanschlüsse 2x 4 Screw clamps 2x 4 Bornes à vis	2x 28 Federsteckklemmen 2x 28 spring screwless terminal points 2x 28 Bornes à ressort	76	450	10
6 KS 745 KS 745N KS 745PE	10 Schraubanschlüsse 10 Screw clamps 10 Bornes à vis	70 Federsteckklemmen 70 spring screwless terminal points 70 Bornes à ressort	76	450	10
KS 745NPE	2x 5 Schraubanschlüsse 2x 5 Screw clamps 2x 5 Bornes à vis	2x 35 Federsteckklemmen 2x 35 spring screwless terminal points 2x 35 Bornes à ressort	76	450	10

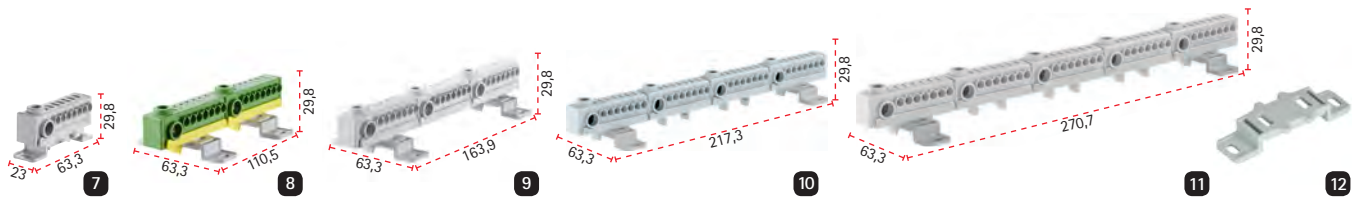

Artikel-Nr. Part # Référence	Ausführung Type Modèle	I [A]	U [V]	VPE Qty UV
7 KS74H1 KS74H1N KS74H1PE KS74H1R KS74H1S	<ul style="list-style-type: none"> ■ 1 Schraubanschluss 1 Screw clamp ■ 1 Borne à vis 	76	450	10
8 KS74H2 KS74H2N KS74H2PE KS74H2R KS74H2S	<ul style="list-style-type: none"> ■ 2 Schraubanschlüsse 2 Screw clamps ■ 2 Bornes à vis 	76	450	10
9 KS74H3 KS74H3N KS74H3PE KS74H3R KS74H3S	<ul style="list-style-type: none"> ■ 3 Schraubanschlüsse 3 Screw clamps ■ 3 Bornes à vis 	76	450	10
10 KS74H4 KS74H4N KS74H4PE KS74H4R KS74H4S	<ul style="list-style-type: none"> ■ 4 Schraubanschlüsse 4 Screw clamps ■ 4 Bornes à vis 	76	450	10
11 KS74H5 KS74H5N KS74H5PE KS74H5R KS74H5S	<ul style="list-style-type: none"> ■ 5 Schraubanschlüsse 5 Screw clamps ■ 5 Bornes à vis 	76	450	10
12 ZUB ECB	<ul style="list-style-type: none"> ■ Hutschienenadapter für KS74H DIN rail adapter for KS74H Adaptateur de rail DIN pour KS74H 	76	450	10

* Geteiltes Potential bei Neutralleiter | Splitted potential for neutral conductors | Divisé potentiel neutre

** Für DC-Anwendungen (741A+/741B-) | For DC applications (741A+ / 741B-) | Pour des applications à courant continu (741A+ / 741B-)



Schraubklemmstellen Screw clamps Bornes à vis	2,5 - 25 mm ²	2,5 - 16 mm ²
Federsteckklemmen spring screwless terminal points Bornes à ressort	0,5 - 4 mm ²	0,5 - 4 mm ²

MiniClic MiniClic | MiniClic



Artikel-Nr. Part # Référence	Anzahl Abgänge Number of outgoing Nombre de sorties	Eingang Incomer Entrée	Cubes?	Anzahl Cubes Number of cubes Nombre de cubes	Cube Farbe Cube color Cube couleur	Voll isoliert? Fully insulated? Entièrement isolé?	I [A]	U [V]	VPE Qty UV
1 MiniClic 4x Basis									
MC 11001	4 x 1,5 mm ² - 10 mm ²	Auf Sammelschienensystem <i>On busbar system</i> <i>Sur jeux de barres</i>	<input type="checkbox"/>	-	-	<input type="checkbox"/>	200 A	1000 V AC 1500 V DC	1
MC 11001S			<input checked="" type="checkbox"/>	4	■				
MC 11001SN			<input checked="" type="checkbox"/>	4	■				
MC 11001SPE			<input checked="" type="checkbox"/>	4	■				
MC 11001SR			<input checked="" type="checkbox"/>	4	■				
2 MiniClic 4x Incomer									
MC 11002	4 x 1,5 mm ² - 10 mm ²	Mit 95mm ² Einspeiseklemme <i>With feed-in terminal 95mm²</i> <i>Sur bornes de puissance 95mm²</i>	<input type="checkbox"/>	-	-	<input checked="" type="checkbox"/>	200 A	1000 V AC 1500 V DC	1
MC 11002S			<input checked="" type="checkbox"/>	4	■				
MC 11002SN			<input checked="" type="checkbox"/>	4	■				
MC 11002SPE			<input checked="" type="checkbox"/>	4	■				
MC 11002SR			<input checked="" type="checkbox"/>	4	■				
3 MiniClic 4x Pin									
MC 11003	4 x 1,5 mm ² - 10 mm ²	Mit Bolzen M8 <i>With bolt M8</i> <i>Avec goujon M8</i>	<input type="checkbox"/>	-	-	<input checked="" type="checkbox"/>	200 A	1000 V AC 1500 V DC	1
MC 11003S			<input checked="" type="checkbox"/>	4	■				
MC 11003SN			<input checked="" type="checkbox"/>	4	■				
MC 11003SPE			<input checked="" type="checkbox"/>	4	■				
MC 11003SR			<input checked="" type="checkbox"/>	4	■				
MiniClic 4x									
MC 11004	4 x 1,5 mm ² - 10 mm ²	Auf Sammelschiene <i>On busbar system</i> <i>Sur jeux de barres</i>	<input type="checkbox"/>	-	-	<input checked="" type="checkbox"/>	200 A	1000 V AC 1500 V DC	1
MC 11004S			<input checked="" type="checkbox"/>	4	■				
MC 11004SN			<input checked="" type="checkbox"/>	4	■				
MC 11004SPE			<input checked="" type="checkbox"/>	4	■				
MC 11004SR			<input checked="" type="checkbox"/>	4	■				
4 MiniClic Basis									
MC 22001	10 x 1,5 mm ² - 10 mm ²	Auf Sammelschiene <i>On busbar system</i> <i>Sur jeux de barres</i>	<input type="checkbox"/>	-	-	<input type="checkbox"/>	250 A	1000 V AC 1500 V DC	1
MC 22001S			<input checked="" type="checkbox"/>	10	■				
MC 22001SN			<input checked="" type="checkbox"/>	10	■				
MC 22001SPE			<input checked="" type="checkbox"/>	10	■				
MC 22001SR			<input checked="" type="checkbox"/>	10	■				
5 MiniClic Incomer									
MC 22002	10 x 1,5 mm ² - 10 mm ²	Mit 95mm ² Einspeiseklemme <i>With feed-in terminal 95mm²</i> <i>Sur bornes de puissance 95mm²</i>	<input type="checkbox"/>	-	-	<input checked="" type="checkbox"/>	250 A	1000 V AC 1500 V DC	1
MC 22002S			<input checked="" type="checkbox"/>	10	■				
MC 22002SN			<input checked="" type="checkbox"/>	10	■				
MC 22002SPE			<input checked="" type="checkbox"/>	10	■				
MC 22002SR			<input checked="" type="checkbox"/>	10	■				
6 MiniClic Pin									
MC 22003	10 x 1,5 mm ² - 10 mm ²	Mit Bolzen M8 <i>With bolt M8</i> <i>Avec goujon M8</i>	<input type="checkbox"/>	-	-	<input checked="" type="checkbox"/>	250 A	1000 V AC 1500 V DC	1
MC 22003S			<input checked="" type="checkbox"/>	10	■				
MC 22003SN			<input checked="" type="checkbox"/>	10	■				
MC 22003SPE			<input checked="" type="checkbox"/>	10	■				
MC 22003SR			<input checked="" type="checkbox"/>	10	■				

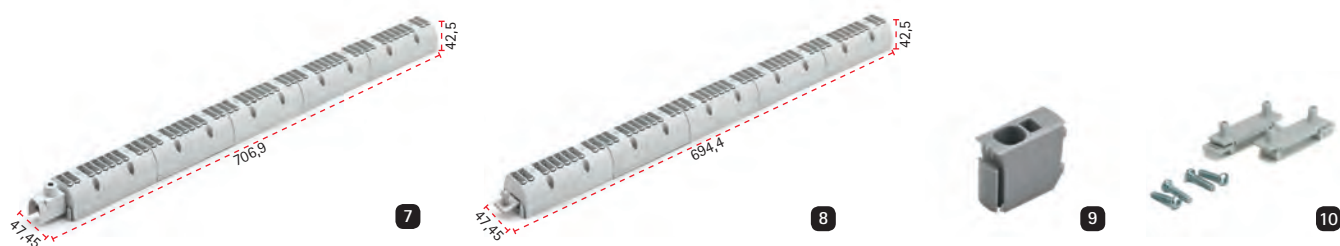

Artikel-Nr. Part # Référence	Anzahl Abgänge Number of outgoing Nombre de sorties	Eingang Incomer Entrée	Cubes?	Anzahl Cubes Number of cubes Nombre de cubes	Cube Farbe Cube color Cube couleur	Voll isoliert? Fully insulated? Entièrement isolé?	I [A]	U [V]	VPE Qty UV
7 MiniClic x 5 Incomer									
MC 120021	50 x 1,5 mm ² - 10 mm ²	Mit 95mm ² Einspeiseklemme With feed-in terminal 95mm ² Sur bornes de puissance 95mm ²	<input type="checkbox"/>	-	-	<input checked="" type="checkbox"/>	250 A	1000 V AC 1500 V DC	1
8 MiniClic x 5 Pin									
MC 120023	50 x 1,5 mm ² - 10 mm ²	Mit Bolzen M8 With bolt M8 Avec goujon M8	<input type="checkbox"/>	-	-	<input checked="" type="checkbox"/>	250 A	1000 V AC 1500 V DC	1

Zubehör

Accessories | Accessoires

Artikel-Nr. Part # Référence	Beschreibung Description Description	VPE Qty UV
9 MC 00001 MC 00001N MC 00001PE MC 00001R	<div style="display: flex; align-items: flex-start;"> <div style="margin-right: 10px;"> <div style="width: 10px; height: 10px; background-color: gray; margin-bottom: 5px;"></div> <div style="width: 10px; height: 10px; background-color: blue; margin-bottom: 5px;"></div> <div style="width: 10px; height: 10px; background-color: green; margin-bottom: 5px;"></div> <div style="width: 10px; height: 10px; background-color: red;"></div> </div> <div> Cube, Querschnitt 1,5 mm² - 10 mm² Cube, cross section 1,5 mm² - 10 mm² Cube, Section 1,5 mm² - 10 mm² </div> </div>	10
10 MC 00002	Zubehörset, 4 Schrauben und 2 Hutschienenadapter Accessorie set, 4 screws and 2 DIN rail adapter Accessoire set, 4 vis et 2 Adaptateur de rail DIN	1

Stahlklemmen

Steel terminals | Bornes de connexion en acier



1





2

BKS für den Anschluss von Kupferleitungen

BKS for connection copper cables

BKS pour connecter des câbles en cuivre

Artikel-Nr. Part # Référence	Querschnitt Cross section Section	Anschlusschrauben Anzugsdrehmoment Screws torque Vis couple de serrage	Leiterarten Conductor types Types de conducteurs		Lamellierte Cu-Schienen Flexible copper Barres de cuivre souples [mm]	Max. A V	VPE Qty UV
				 Sektorleiter Sector conductor Câble sectoriel			
1 Für Cu-Sammelschienen 5/10 mm For Cu-busbars 5/10 mm Pour barres Cu 5/10 mm							
BKS1605 BKS1610	16 mm ²	PZ 2 3 Nm	1,5 - 16 mm ²	-	1 x (8 x 6 x 0,5)	180 A 1000 V AC/DC	40
BKS3505 BKS3510	35 mm ²	SW 13/PZ 2 10 Nm	4 - 35 mm ²	35 mm ²	1 x (3 x 9 x 0,8) 1 x (6 x 9 x 0,8)	270 A 1000 V AC/DC	20
BKS5005 BKS5010	50 mm ²	SW 13/PZ 3 10 Nm	10 - 50 mm ²	35 - 50 mm ²	2 x (3 x 9 x 0,8) 1 x (6 x 9 x 0,8)	315 A 1000 V AC/DC	20
BKS7005 BKS7010	70 mm ²	SW 13/PZ 3 12 Nm	16 - 70 mm ²	35 - 70 mm ²	2 x (3 x 9 x 0,8) 2 x (6 x 9 x 0,8) 1 x (6 x 13 x 0,5)	400 A 1000 V AC/DC	10
BKS12005 BKS12010	120 mm ²	SW 17/PZ 3 22 Nm	16 - 120 mm ²	35 - 120 mm ²	1 x (10 x 15,5 x 0,8)	440 A 1000 V AC/DC	10
BKS18505 BKS18510	185 mm ²	SW 17/PZ 3 22 Nm	50 - 185 mm ²	50 - 185 mm ²	1 x (6 x 20 x 1) 1 x (10 x 20 x 1)	500 A 1000 V AC/DC	10

BKN für Aluminium- und Kupferleitungen mit verzinneten Kupfer-Sammelschienen oder -kabeln

BKN for aluminum and copper cables with tinned copper busbars or cables

BKN pour câbles en aluminium et cuivre avec barres ou câbles en cuivre étamé

2 Für Cu-Sammelschienen 3 mm, Al nur bei verzinneten Sammelschienen oder Kabeln For Cu-busbars 3 mm, Al for tinned busbars or wires only Pour barres Cu 3 mm, Al uniquement pour barres ou câbles étamés							
BKN1603	16 mm ²	PZ 2 3 Nm	1,5 - 16 mm ²	-	-	180 A 1000 V AC/DC	10
Für Cu Sammelschienen 5/10 mm, Al nur bei verzinneten Sammelschienen oder Kabeln For Cu busbars 5/10 mm, Al for tinned busbars or wires only Pour barres Cu 5/10 mm, Al uniquement pour barres ou câbles en conserve							
BKN1605 BKN1610	16 mm ²	PZ 2 3 Nm	1,5 - 16 mm ²	-	-	180 A 1000 V AC/DC	40
BKN3505 BKN3510	35 mm ²	SW 13/PZ 2 6 Nm	4 - 35 mm ²	35 mm ²	1 x (3 x 9 x 0,8) 1 x (6 x 9 x 0,8)	270 A 1000 V AC/DC	40
BKN7005 BKN7010	70 mm ²	SW 13/PZ 3 12 Nm	16 - 70 mm ²	35 - 70 mm ²	2 x (3 x 9 x 0,8) 1 x (6 x 9 x 0,8) 2 x (6 x 9 x 0,8) 1 x (6 x 13 x 0,5)	400 A 1000 V AC/DC	10
BKN12005 BKN12010	120 mm ²	SW 17/PZ 3 22 Nm	16 - 120 mm ²	35 - 120 mm ²	1 x (10 x 15,5 x 0,8) 1 x (6 x 20 x 1)	440 A 1000 V AC/DC	10
BKN18505 BKN18510	185 mm ²	SW 17/PZ 3 22 Nm	50 - 185 mm ²	50 - 185 mm ²	1 x (6 x 20 x 1) 1 x (10 x 20 x 1)	500 A 1000 V AC/DC	10





3

BKNA für Aluminium- und Kupferleitungen geeignet ohne Bearbeitung

BKNA suitable for aluminum and copper cables without treatment

BKNA adapté aux câbles en aluminium et cuivre sans usinage

Artikel-Nr. Part # Référence	Querschnitt Cross section Section	Anschlusschrauben Anzugsdrehmoment Screws torque Vis couple de serrage	Leiterarten Conductor types Types de conducteurs		Max. A V	VPE Qty UV
				 Sektorleiter Sector conductor Câble sectoriel		
3 Für Cu/Al Sammelschienen 5/10 mm For Cu/Al busbars 5/10 mm Pour barres Cu/Al 5/10 mm						
BKNA1605 BKNA1610	16 mm ²	PZ 2 3 Nm	1,5 - 16 mm ²	-	180 A 1000 V AC/DC	40
BKNA3505 BKNA3510	35 mm ²	SW 13/PZ 2 6 Nm	4 - 35 mm ²	35 mm ²	270 A 1000 V AC/DC	20
BKNA7005 BKNA7010	70 mm ²	SW 13/PZ 3 12 Nm	16 - 70 mm ²	35 - 70 mm ²	400 A 1000 V AC/DC	10
BKNA12005 BKNA12010	120 mm ²	SW 17/PZ 3 22 Nm	16 - 120 mm ²	35 - 120 mm ²	440 A 1000 V AC/DC	10
BKNA18505 BKNA18510	185 mm ²	SW 17/PZ 3 22 Nm	50 - 185 mm ²	50 - 185 mm ²	500 A 1000 V AC/DC	10

BKEA

BKEA

BKEA



4

4 Für Cu/Al-Sammelschienen 10 mm For Cu/Al busbars 10 mm Pour barres Cu/Al 10 mm						
BKEA30010	300 mm ²	SW 8 Inbus 30 Nm	Cu: 95 - 300 mm ² Al: 120 - 300 mm ²		600 A 1000 V AC/DC	3

BKGS geschlossen

BKGS closed

BKGS fermé



5

5 Für Flachkupfertypen 3 x 10 mm, 6 x 6 mm For flat copper types 3 x 10 mm, 6 x 6 mm Pour cuivre plat 3 x 10 mm, 6 x 6 mm						
BKGS0603	6 mm ²	PZ 2 1,5 - 2 Nm	1 - 6 mm ² 1 - 4 mm ²		80 A 1000 V AC/DC	40
BKGS1603	16 mm ²	PZ 2 2 - 2,5 Nm	4 - 16 mm ² 4 - 10 mm ²		180 A 1000 V AC/DC	40
Für Flachkupfertypen 3 x 12 mm, 6 x 6 mm for flat copper types 3 x 12 mm, 6 x 6 mm pour cuivre plat 3 x 12 mm, 6 x 6 mm						
BKGS3503	35 mm ²	PZ 2 2,5 - 3 Nm	4 - 35 mm ² 4 - 25 mm ²		225 A 1000 V AC/DC	20
BKGS3503I	35 mm ²	SW 5 Inbus 2,5 - 3 Nm	4 - 35 mm ² 4 - 25 mm ²		225 A 1000 V AC/DC	20



Stahlverbindungsklemmen

Steel connection terminals
Bornes de connexion en acier

Artikel-Nr. Part # Référence	Flachkupfermaße flat copper dimensions cuivre plat dimensions 	Anschlusschrauben Anzugsdrehmoment Screws torque Vis couple de serrage	Leiterarten Conductors Types de conducteurs			Max. A V	VPE Qty UV
					Sektorleiter Sector conductor Câble sectoriel		
1 786	12 x 5 mm 12 x 10 mm	SW 13 12 – 15 Nm Sechskantschraube mit Schlitz Hex Screw with slot Vis hexagonale avec fente	16 – 95 mm ²	16 – 70 mm ²	35 – 70 mm ²	400 A 690 V AC	10
2 793	30 x 5 mm 30 x 10 mm	SW 13 20 – 25 Nm Sechskantschraube mit Schlitz Hex Screw with slot Vis hexagonale avec fente	16 – 120 mm ²	16 – 120 mm ²	35 – 120 mm ²	440 A 690 V AC	20
3 757 757-01	12 x 5 mm	SW 13 12 – 15 Nm Sechskantschraube mit Schlitz Hex Screw with slot Vis hexagonale avec fente	16 – 95 mm ²	16 – 70 mm ²	35 – 70 mm ²	400 A 690 V AC	10
4 787	2x 12 x 5 mm	SW 10 Sechskantschraube mit Schlitz Hex Screw with slot Vis hexagonale avec fente	Anschluss nur für Flachkupfer Connection for flat copper only Connexion réservé cuivre plat			690 V AC	50
5 787-01	2x 12 x 5 mm	PZ 2 3 Nm	Anschluss nur für Flachkupfer Connection for flat copper only Connexion réservé cuivre plat			690 V AC	50
6 787-01S0	2x 12 x 5 mm	SW 3 Inbus 3 Nm	Anschluss nur für Flachkupfer Connection for flat copper only Connexion réservé cuivre plat			690 V AC	50
787-17	2x 12 x 5 mm 12 x 10 mm	SW 3 Inbus 3 Nm	Anschluss nur für Flachkupfer Connection for flat copper only Connexion réservé cuivre plat			690 V AC	50
7 787-19	2x 12 x 10 mm	SW 3 Inbus 3 Nm	Anschluss nur für Flachkupfer Connection for flat copper only Connexion réservé cuivre plat			690 V AC	10
8 786-018	2x 12 x 5 mm 2x 12 x 10 mm	SW 3 Inbus 3 Nm	Anschluss nur für Flachkupfer Connection for flat copper only Connexion réservé cuivre plat			600 V AC	10
9 789	2x 12 x 5 mm 2x 12 x 10 mm	SW 4 Inbus 3 Nm	Anschluss nur für Flachkupfer Connection for flat copper only Connexion réservé cuivre plat			690 V AC	10

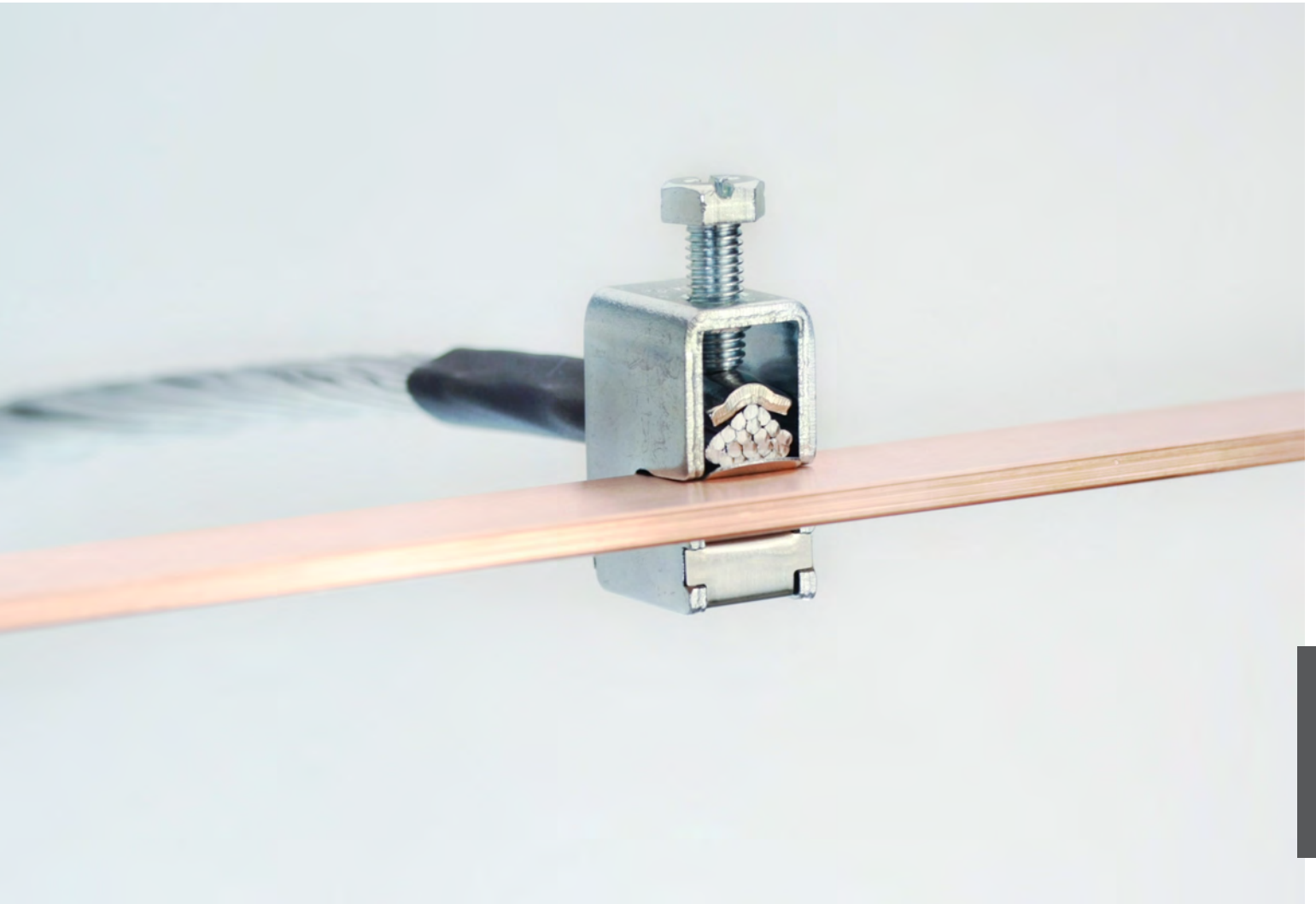

BKNA in Anwendung auf Kupfersammelschiene | *BKNA in application on copper bar* | *BKNA en application avec rail de cuivre*

Null- und Schutzleiterklemmen

Neutral and Earthing terminals | Barres de neutre et terre



1



2





3



4

Messingklemmleisten



Brass terminal blocks | Barres de laiton

Artikel-Nr. Part # Référence	Anschlusschrauben / Anzugsdrehmoment [Nm] Connection screws / torque [Nm] Vis / couple de serrage [Nm]	Leiterarten Conductor types Types de conducteurs		Max. A V	VPE Qty UV
					
1 Blank Plain brass Laiton brut					
870-7	PZ2 / 2	7 x 1,5 – 16 mm ²	7 x 1,5 – 10 mm ²	63 A 690 V	10
870-12	PZ2 / 2	12 x 1,5 – 16 mm ²	12 x 1,5 – 10 mm ²	63 A 690 V	10
870-15	PZ2 / 2	15 x 1,5 – 16 mm ²	15 x 1,5 – 10 mm ²	63 A 690 V	10
870-24	PZ2 / 2 – 3,5	20 x 1,5 – 16 mm ² 4 x 1,5 – 25 mm ²	20 x 1,5 – 10 mm ² 4 x 1,5 – 16 mm ²	63 A 690 V	10
870M	PZ2 / 2,5	166 x 1,5 – 16 mm ²	166 x 1,5 – 10 mm ²	63 A 690 V	10
2 870KL Messingklemmleisten, blank 870KL brass terminals, uncoated Barres 870KL en laiton brut					
870KL0150	PZ2 / 2 – 4	3 x 6 – 50 mm ² 12 x 1,5 – 25 mm ² 31 x 1,5 – 10 mm ²	3 x 6 – 35 mm ² 12 x 1,5 – 16 mm ² 31 x 1,5 – 6 mm ²	630 A	10
870KL21	PZ2 / 2 – 4	2 x 6 – 50 mm ² 3 x 1,5 – 25 mm ² 16 x 1,5 – 10 mm ²	2 x 6 – 35 mm ² 3 x 1,5 – 16 mm ² 16 x 1,5 – 6 mm ²	630 A	10
870KL60	PZ2 / 1,5 – 4	1 x 6 – 50 mm ² 1 x 1,5 – 25 mm ² 58 x 1,5 – 6 mm ²	1 x 6 – 35 mm ² 1 x 1,5 – 16 mm ² 58 x 1,5 – 4 mm ²	630 A	10
3 870KL Messingklemmleisten, vernickelt 870KL brass terminals, nickel plated Barres 870KL en laiton nickelé					
870KL0150S	PZ2 / 2 – 4	3 x 6 – 50 mm ² 12 x 1,5 – 25 mm ² 31 x 1,5 – 10 mm ²	3 x 6 – 35 mm ² 12 x 1,5 – 16 mm ² 31 x 1,5 – 6 mm ²	250 A	10
4 Messingklemmleisten, verzinkt Brass terminals, zinc plated Barres en laiton zingué					
871-6	PZ2 / 2	6 x 1,5 – 16 mm ²	6 x 1,5 – 10 mm ²	80 A 690 V	10
871-13	PZ2 / 2 – 3	12 x 1,5 – 16 mm ²	12 x 1,5 – 10 mm ²	80 A 690 V	10
		V-Ausschnitt mit Druckbügel V-section with leaf clamp Découpeure en V avec étrier de serrage, 1 x 25 – 35 mm ²			
871-20	PZ2 / 2 – 3	18 x 1,5 – 16 mm ²	18 x 1,5 – 10 mm ²	80 A 690 V	10
		V-Ausschnitt mit Druckbügel V-section with leaf clamp Découpeure en V avec étrier de serrage, 2 x 25 – 35 mm ²			
871-27	PZ2 / 2 – 3	24 x 1,5 – 16 mm ²	24 x 1,5 – 10 mm ²	80 A 690 V	10
		V-Ausschnitt mit Druckbügel V-section with leaf clamp Découpeure en V avec étrier de serrage, 3 x 25 – 35 mm ²			
871-34	PZ2 / 2 – 3	30 x 1,5 – 16 mm ²	30 x 1,5 – 10 mm ²	80 A 690 V	10
		V-Ausschnitt mit Druckbügel V-section with leaf clamp Découpeure en V avec étrier de serrage, 4 x 25 – 35 mm ²			



Messingklemmleisten

Brass terminal blocks | Barres de laiton

Artikel-Nr. Part # Référence	Anschlusschrauben / Anzugsdrehmoment [Nm] Connection screws / torque [Nm] Vis / couple de serrage [Nm]	Leiterarten Conductor types Types de conducteurs		Max. A V	VPE Qty UV
					
4 Messingklemmleisten, verzinkt Brass terminals, zinc plated Barres en laiton zingué					
871M	PZ2 / 2 - 3	96 x 1,5 - 16 mm ²	96 x 1,5 - 10 mm ²	80 A 690 V	10
		V-Ausschnitt mit Druckbügel V-section with leaf clamp Découpeure en V avec étrier de serrage, 15 x 25 - 35 mm ²			
5 Messingklemmleiste auf Stahlfederhalter montiert Brass terminal block mounted on steel spring clip Barre en laiton avec clip ressort en acier					
871-19TS	PZ2 / 2 - 3	18 x 1,5 - 16 mm ²	18 x 1,5 - 10 mm ²	80 A 690 V	10
		V-Ausschnitt mit Druckbügel V-section with leaf clamp Découpeure en V avec étrier de serrage, 1 x 25 - 35 mm ²			
870DE-7	PZ2 / 2	7 x 1,5 - 16 mm ²	7 x 1,5 - 10 mm ²	63 A 690 V	10
870DE-12	PZ2 / 2	12 x 1,5 - 16 mm ²	12 x 1,5 - 10 mm ²	63 A 690 V	10
870DE-15	PZ2 / 2	15 x 1,5 - 16 mm ²	15 x 1,5 - 10 mm ²	63 A 690 V	10

Null- und Schutzleiterklemmen



Neutral and earthing terminals | Barres de neutre et terre

6 DIN-Schienenhalter für Montage auf DIN-Tragschiene DIN rail holder for mounting on DIN rail Support de rail DIN pour montage sur rail DIN					
870P-7	PZ2 / 2	7 x 1,5 - 16 mm ²	7 x 1,5 - 10 mm ²	63 A 690 V	10
870N-7					
870S-7					
870P-12		12 x 1,5 - 16 mm ²	12 x 1,5 - 10 mm ²		
870N-12					
870S-12					
870P-15		15 x 1,5 - 16 mm ²	15 x 1,5 - 10 mm ²		
870N-15					
870S-15					
870P-24	20 x 1,5 - 16 mm ² 4 x 1,5 - 25 mm ²	20 x 1,5 - 10 mm ² 4 x 1,5 - 16 mm ²			
870N-24					
870S-24					
870P-7-16	PZ2 / 2-3	7 x 1,5 - 25 mm ²	7 x 1,5 - 16 mm ²	80 A 690 V	10
870N-7-16					
870S-7-16					
870P-12-16		12 x 1,5 - 25 mm ²	12 x 1,5 - 16 mm ²		
870N-12-16					
870S-12-16					
870P-15-16		15 x 1,5 - 25 mm ²	15 x 1,5 - 16 mm ²		
870N-15-16					
870S-15-16					



Null- und Schutzleiterklemmen



Neutral and earthing terminals | Barres de neutre et terre

Artikel-Nr. Part # Référence	Anschlussschrauben / Anzugsdrehmoment [Nm] Connection screws / torque [Nm] Vis / couple de serrage [Nm]	Leiterarten Conductor types Types de conducteurs		Max. A V	VPE Qty UV
					
1 Allseitig fingersicher, für Montage auf DIN-Tragschiene, Leiteröffnung einseitig geschlossen <i>All side finger safe, mounting on DIN rail, conductor opening is closed on one side</i> <i>Protégé contre les contacts de tous cotés, pour montage sur rail DIN, trous de connexion fermés sur un coté</i>					
870P-7FS	■ PZ2 / 2	7 x 1,5 – 16 mm ²	7 x 1,5 – 10 mm ²	63 A 690 V	10
870N-7FS	■ PZ2 / 2	7 x 1,5 – 16 mm ²	7 x 1,5 – 10 mm ²	63 A 690 V	10
870S-7FS	■ PZ2 / 2	7 x 1,5 – 16 mm ²	7 x 1,5 – 10 mm ²	63 A 690 V	10
870P-12FS	■ PZ2 / 2	12 x 1,5 – 16 mm ²	12 x 1,5 – 10 mm ²	63 A 690 V	10
870N-12FS	■ PZ2 / 2	12 x 1,5 – 16 mm ²	12 x 1,5 – 10 mm ²	63 A 690 V	10
870S-12FS	■ PZ2 / 2	12 x 1,5 – 16 mm ²	12 x 1,5 – 10 mm ²	63 A 690 V	10
870P-15FS	■ PZ2 / 2	15 x 1,5 – 16 mm ²	15 x 1,5 – 10 mm ²	63 A 690 V	10
870N-15FS	■ PZ2 / 2	15 x 1,5 – 16 mm ²	15 x 1,5 – 10 mm ²	63 A 690 V	10
870S-15FS	■ PZ2 / 2	15 x 1,5 – 16 mm ²	15 x 1,5 – 10 mm ²	63 A 690 V	10
2 Doppelt, allseitig fingersicher, für Montage auf DIN-Tragschiene <i>Double, all side finger safe, mounting on DIN rail</i> <i>Double, protégé contre les contacts de tous cotés, pour montage sur rail DIN</i>					
870N8-4FS	■ PZ2 / 2	8 x 1,5 - 16 mm ² 4 x 1,5 x 25 mm ²	8 x 1,5 - 10 mm ² 4 x 1,5 - 16 mm ²	63 A 690 V	10
870S8-4FS	■ PZ2 / 2	8 x 1,5 - 16 mm ² 4 x 1,5 x 25 mm ²	8 x 1,5 - 10 mm ² 4 x 1,5 - 16 mm ²	63 A 690 V	10
3 Allseitig fingersicher, für Montage auf DIN-Tragschiene und Montageplatte <i>All side finger safe, mounting on DIN rail and on back panel</i> <i>Protégé contre les contacts de tous cotés, pour montage sur rail DIN et platine</i>					
870GFS9GY	■ PZ2 / 1,5 – 3	9 x 1,5 – 25 mm ²	9 x 1,5 – 16 mm ²	160 A 600 V	10
870GFS9GN	■ PZ2 / 1,5 – 3	9 x 1,5 – 25 mm ²	9 x 1,5 – 16 mm ²	160 A 600 V	10
870GFS9BU	■ PZ2 / 1,5 – 3	9 x 1,5 – 25 mm ²	9 x 1,5 – 16 mm ²	160 A 600 V	10
870GFS9BK	■ PZ2 / 1,5 – 3	9 x 1,5 – 25 mm ²	9 x 1,5 – 16 mm ²	160 A 600 V	10
870GFS9RD	■ PZ2 / 1,5 – 3	9 x 1,5 – 25 mm ²	9 x 1,5 – 16 mm ²	160 A 600 V	10
4 Allseitig fingersicher, mit Stahlfederhalter, für Montage auf DIN-Tragschiene und Montageplatte <i>All side finger safe, with steel spring, mounting on DIN rail and on back panel</i> <i>Protégé contre les contacts de tous cotés, avec clip en acier pour montage sur rail DIN et platine</i>					
870GFS9MGY	■ PZ2 / 1,5 – 3	9 x 1,5 – 25 mm ²	9 x 1,5 – 16 mm ²	160 A 600 V	10
870GFS9MGN	■ PZ2 / 1,5 – 3	9 x 1,5 – 25 mm ²	9 x 1,5 – 16 mm ²	160 A 600 V	10
870GFS9MBU	■ PZ2 / 1,5 – 3	9 x 1,5 – 25 mm ²	9 x 1,5 – 16 mm ²	160 A 600 V	10
870GFS9MBK	■ PZ2 / 1,5 – 3	9 x 1,5 – 25 mm ²	9 x 1,5 – 16 mm ²	160 A 600 V	10
870GFS9MRD	■ PZ2 / 1,5 – 3	9 x 1,5 – 25 mm ²	9 x 1,5 – 16 mm ²	160 A 600 V	10
5 Verbindungsmodul für 870GFS9xx, Messing <i>Connection module for 870GFS9xx, brass</i> <i>Module de connexion pour 870GFS9xx, laiton</i>					
870GFS-VB	-	-	-	-	10



Klemmenleisten-Set

Brass terminal strip set | Set de blocs de bornes

Artikel-Nr. Part # Référence	Anschlusschrauben / Anzugsdrehmoment [Nm] Connection screws / torque [Nm] Vis / couple de serrage [Nm]	Leiterarten Conductor types Types de conducteurs		Max. A V	VPE Qty UV
					
6 Montiert auf DIN-Tragschienenenträger NPET1 With DIN-Rail holder NPET1 Avec support de rail DIN NPET1					
870-KLS7	PZ2 / 2	2 x (7 x 1,5 – 16 mm ²)	2 x (7 x 1,5 – 10 mm ²)	63 A 690 V	10
870-KLS12	PZ2 / 2	2 x (12 x 1,5 – 16 mm ²)	2 x (12 x 1,5 – 10 mm ²)	63 A 690 V	10
870-KLS15	PZ2 / 2	2 x (15 x 1,5 – 16 mm ²)	2 x (15 x 1,5 – 10 mm ²)	63 A 690 V	10
870-KLS30	PZ2 / 2	2 x (30 x 1,5 – 16 mm ²)	2 x (30 x 1,5 – 10 mm ²)	63 A 690 V	10
7 Montiert auf DIN-Tragschienenenträger NPET3 With DIN-Rail holder NPET3 Avec support de rail DIN NPET3					
870KLE7	PZ2 / 2	2 x (7 x 1,5 – 16 mm ²)	2 x (7 x 1,5 – 10 mm ²)	63 A 690 V	10
870KLE12	PZ2 / 2	2 x (12 x 1,5 – 16 mm ²)	2 x (12 x 1,5 – 10 mm ²)	63 A 690 V	10
870KLE15	PZ2 / 2	2 x (15 x 1,5 – 16 mm ²)	2 x (15 x 1,5 – 10 mm ²)	63 A 690 V	10
870KLE24	PZ2 / 2	2 x (24 x 1,5 – 16 mm ²)	2 x (24 x 1,5 – 10 mm ²)	63 A 690 V	10

N/PE Klemmen mit Reiterklemme montiert auf DIN-Tragschienenenträger

Brass terminals with steel clamp mounted on DIN rail holder

Barres laiton avec bornes cavalier en acier montées sur les supports pour rail DIN

8 NPET1, inkl. Kupferlaschen (N / PE) und BKGS1603 NPET1, incl. copper lugs (N / PE) and BKGS1603 NPET1, y compris les pattes de cuivre (N / PE) et BKGS1603					
KGNS120	PZ2 / 2 PZ2 / 2 – 2,5	28 x 1,5 – 10 2 x 4 – 16 mm ²	28 x 1,5 – 6 2 x 4 – 10 mm ²	63 A 690 V	10
KGNS155	PZ2 / 2 PZ2 / 2 – 2,5	40 x 1,5 – 10 2 x 4 – 16 mm ²	40 x 1,5 – 6 2 x 4 – 10 mm ²	63 A 690 V	10
KGNS195	PZ2 / 2 PZ2 / 2 – 2,5	52 x 1,5 – 10 2 x 4 – 16 mm ²	52 x 1,5 – 6 2 x 4 – 10 mm ²	63 A 690 V	10
KGNS265	PZ2 / 2 PZ2 / 2 – 2,5	76 x 1,5 – 10 2 x 4 – 16 mm ²	76 x 1,5 – 6 2 x 4 – 10 mm ²	63 A 690 V	10
KGNS375	PZ2 / 2 PZ2 / 2 – 2,5	110 x 1,5 – 10 2 x 4 – 16 mm ²	110 x 1,5 – 6 2 x 4 – 10 mm ²	63 A 690 V	10
KGNS475	PZ2 / 2 PZ2 / 2 – 2,5	144 x 1,5 – 10 2 x 4 – 16 mm ²	144 x 1,5 – 6 2 x 4 – 10 mm ²	63 A 690 V	10
9 NPET3, inkl. Kupferlaschen (N / PE) und BKGS1603 NPET3, incl. copper lugs (N / PE) and BKGS1603 NPET3, y compris les pattes de cuivre (N / PE) et BKGS1603					
KGNSE120	PZ2 / 2 PZ2 / 2 – 2,5	28 x 1,5 – 10 2 x 4 – 16 mm ²	28 x 1,5 – 6 2 x 4 – 10 mm ²	63 A 690 V	10
KGNSE155	PZ2 / 2 PZ2 / 2 – 2,5	40 x 1,5 – 10 2 x 4 – 16 mm ²	40 x 1,5 – 6 2 x 4 – 10 mm ²	63 A 690 V	10
KGNSE195	PZ2 / 2 PZ2 / 2 – 2,5	52 x 1,5 – 10 2 x 4 – 16 mm ²	52 x 1,5 – 6 2 x 4 – 10 mm ²	63 A 690 V	10
KGNSE265	PZ2 / 2 PZ2 / 2 – 2,5	76 x 1,5 – 10 2 x 4 – 16 mm ²	76 x 1,5 – 6 2 x 4 – 10 mm ²	63 A 690 V	10
KGNSE375	PZ2 / 2 PZ2 / 2 – 2,5	110 x 1,5 – 10 2 x 4 – 16 mm ²	110 x 1,5 – 6 2 x 4 – 10 mm ²	63 A 690 V	10
KGNSE475	PZ2 / 2 PZ2 / 2 – 2,5	144 x 1,5 – 10 2 x 4 – 16 mm ²	144 x 1,5 – 6 2 x 4 – 10 mm ²	63 A 690 V	10



Universelle Verbindungsschienen

Universal connection bars | Barres de connexion universelles

Artikel-Nr. Part # Référence	Anschlusschrauben Anzugsdrehmoment Screws / torque Vis / couple de serrage	Sektorleiter Sector conductor Câble sectoriel	Max. A	VPE Qty UV
1 Treppenklempfen, Messing blank Terrace terminals, brass unocated Barres de connexion niveaux en laiton brut				
787CB8	SW3 Inbus / 2 Nm	8 x 1,5 – 16 mm ²	630 A	10
787CB15	SW3 Inbus / 2 Nm	15 x 1,5 – 16 mm ²	630 A	10

Zubehör für Messingklempfen

Accessories for brass terminals | Accessoires pour barres en laiton

Artikel-Nr. Part # Référence	Beschreibung Description Description	VPE Qty UV
2 NPET1	Passende Träger für DIN-Tragschiene Suitable support for DIN rail adapter	50
2 NPET2	Support approprié pour rail DIN	50
2 NPET3	passende Träger für DIN-Tragschiene & geeignet für Cu/Al 10 x 2 mm, 12 x 3 mm, 6 x 6 mm DIN rail adapter in additional use for Cu/Al 10 x 2 mm, 12 x 3 mm, 6 x 6 mm Supports pour rail DIN et utilisation Cu/Al 10 x 2, 12 x 3, 6 x 6 mm	50
3 CP-N	Kupferplatte mit N Prägung, 3 x Anschlusslöcher ø 4,5 mm zur Adaption an Messingschienen als Nullleiterstelle Copper plate with N embossing, 3 x connection holes ø 4,5 mm for adaptation to brass rails as neutral conductor Plaque en cuivre avec marquage N, 3 x trous de raccordement ø 4,5 mm pour l'adaptation aux rails en laiton en tant que conducteur neutre	100
3 CP-PE	Kupferplatte mit PE Prägung, 3 x Anschlusslöcher ø 4,5 mm zur Adaption an Messingschienen für Erdung Copper plate with PE embossing, 3 x connection holes ø 4,5 mm for adaptation to brass rails for earthing Plaque en cuivre avec marquage PE, 3 x trous de raccordement ø 4,5 mm pour l'adaptation aux rails en laiton pour la mise à la terre	100
4 MSHB65	Stahlbefestigung 3 x 12 x 65 mm, für 870KL Messingschienen Steel fixing 3 x 12 x 65 mm for brass terminals 870 KL Montage en acier 3 x 12 x 65 mm pour rails 870KL en laiton	50
5 MSHB110	Stahlbefestigung 3 x 12 x 110 mm, für 870KL Messingschienen Steel fixing 3 x 12 x 110 mm, for brass terminals 870KL Montage en acier 3 x 12 x 110 mm, pour rails 870KL en laiton	50

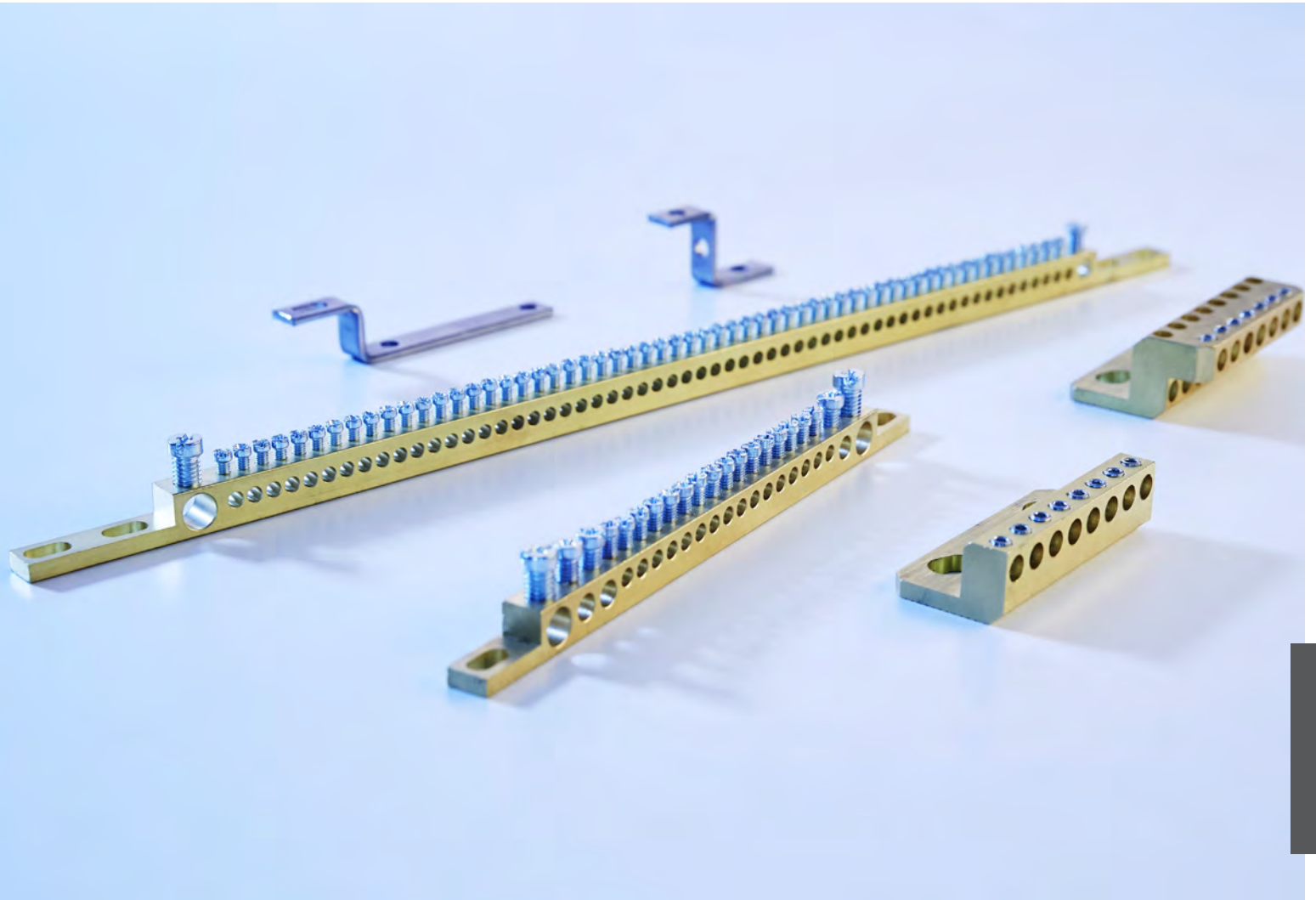

Null- und Schutzleiterklemmen | *Neutral and earthing terminals* | *Barres de neutre et terre*

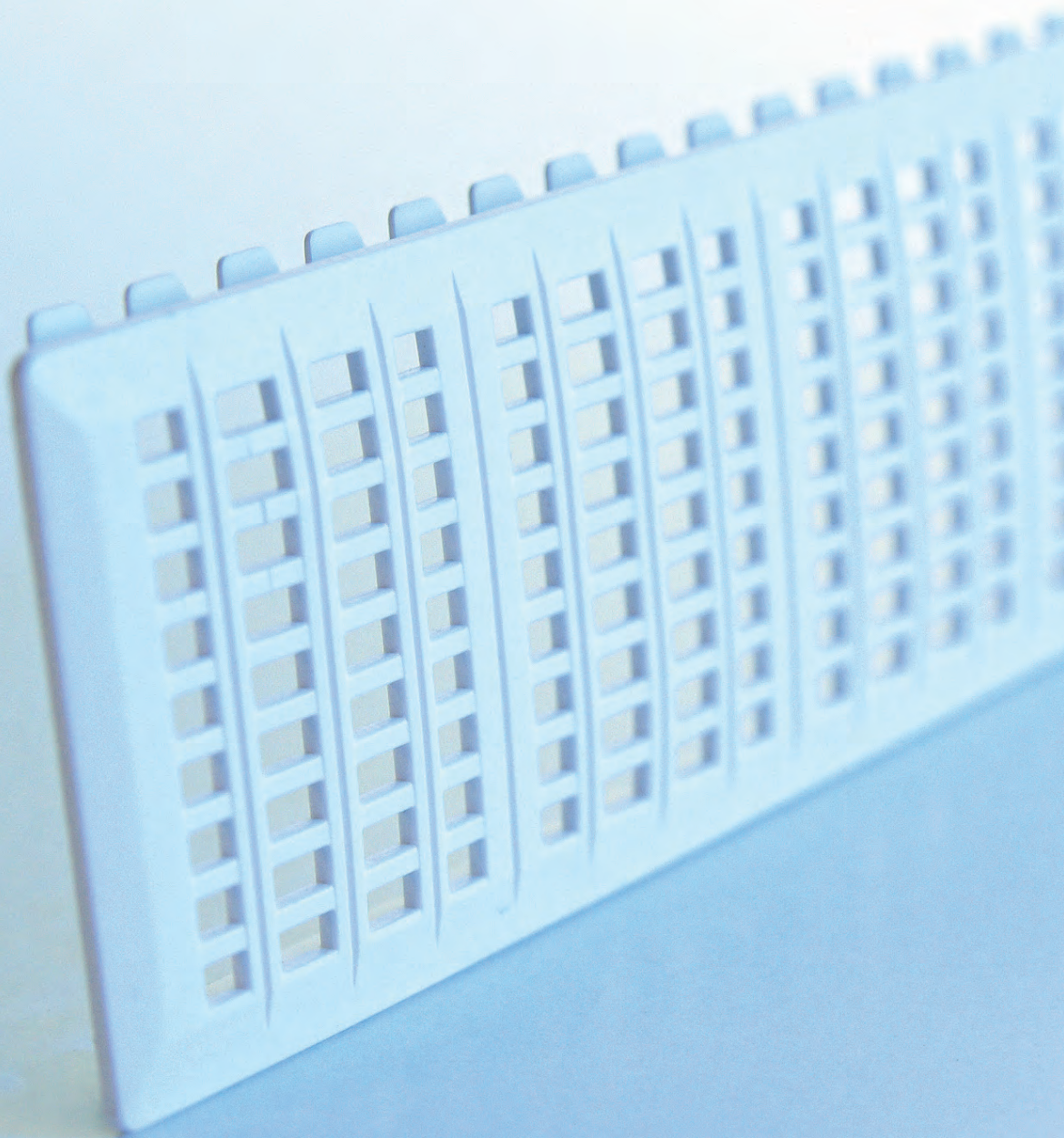

Weitere Informationen auf Anfrage erhältlich!
Further information available on request!
Plus d'informations disponibles sur demande!
Phone +49 (0) 7722 96 36-0 | info@ftg-germany.de

Schaltschrankzubehör

Control cabinet accessories | Accessoires pour armoires de distribution

Das Zubehör für den Schaltschrank komplettiert das umfangreiche Produktportfolio im Bereich von Stromverbindungs- und -verteilungssystemen von FTG.

Accessories for the switch cabinet complete FTG's extensive product portfolio in the area of power connecting and distributor systems.

Les accessoires pour armoires électriques complètent la vaste gamme de produits dans le domaine des systèmes d'interconnexion et de distribution électriques de FTG.



170

Blindabdeckungen
Blank covers
Obturbateurs

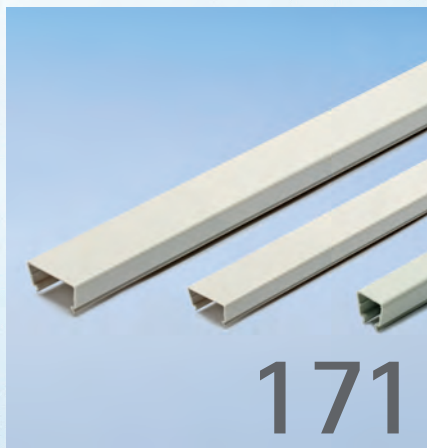

171

Sammelschienenabdeckung
Busbar cover
Cache pour bus barres



171

Säureschutzfett
Contact grease
Graisse de contact

Schaltschrankzubehör

Control cabinet accessories | Armoire de distribution Accessories



Blindabdeckungen

Blanking plates | Obturateurs

Artikel-Nr. Part # Référéncie		Passend für Suitable for Adapte pour	Länge [mm] Length Longueur	Passende Verriegelung Matching lock Verrouillage correspondant	VPE Qty UV
1 Blindabdeckungen ungelocht Blanking plates unperforated Obturateurs non perforés					
BA220W	<input type="checkbox"/>	12 TE	220	BAV1	50 500
BA220G	<input type="checkbox"/>	12 TE	220	BAV1	50 500
BA220DG	<input checked="" type="checkbox"/>	12 TE	220	BAV1	50 500
BA240W	<input type="checkbox"/>	13 TE	240	BAV1	50 500
BA240G	<input type="checkbox"/>	13 TE	240	BAV1	50 500
BA240DG	<input checked="" type="checkbox"/>	13 TE	240	BAV1	50 500
BA260W	<input type="checkbox"/>	14 TE	260	BAV1	50 500
BA260G	<input type="checkbox"/>	14 TE	260	BAV1	50 500
BA260DG	<input checked="" type="checkbox"/>	14 TE	260	BAV1	50 500
2 Blindabdeckungen gelocht Blanking plates perforated Obturateurs perforés					
BAG220W	<input type="checkbox"/>	12 TE	220	BAV1	50 500
BAG220G	<input type="checkbox"/>	12 TE	220	BAV1	50 500
BAG220DG	<input checked="" type="checkbox"/>	12 TE	220	BAV1	50 500
Blindabdeckungen sägbar Blankings plate cutable Obturateurs sciabiles					
BA1000W	<input type="checkbox"/>	-	1000	-	50 500
BA1000G	<input type="checkbox"/>	-	1000	-	50 500
Verriegelung Blindabdeckungen für BA220 Interlock blanking plate for BA220 Verrouillage Obturateurs pour BA220					
BAV1	<input type="checkbox"/>	-	-	-	50



Weitere Längen bis max. 2 Meter auf Anfrage.
Further lengths up to 2 meters on request.
Autres longueurs jusqu'à 2 mètres maxi sur demande.



3



4



5

Sammelschienenabdeckungen

Busbar covers | Protection de barres

Artikel-Nr. Part # Référéce	Passend für Suitable for Adapte pour	Länge [mm] Length Longueur	Passende Verriegelung Matching lock Verrouillage correspondant	VPE Qty UV	
Sammelschienenabdeckung, sägbar für Kupfer-/Aluminium-Schienen Busbar cover, cuttable, for Cu/Al-busbars Protection de jeux de barres Cu/Al					
SA12-210H	<input type="checkbox"/>	12 x 5 12 x 10	210	-	50
3 SA12-1000H	<input type="checkbox"/>	12 x 5 12 x 10	1000	-	20
SA20-210	<input type="checkbox"/>	20 x 5 20 x 10	210	-	50
SA20-1000	<input type="checkbox"/>	20 x 5 20 x 10	1000	-	20
SA30-210	<input type="checkbox"/>	30 x 5 30 x 10	210	-	50
SA30-1000	<input type="checkbox"/>	30 x 5 30 x 10	1000	-	20

Säureschutzfett

Contact grease | Graisse de contact

Artikel-Nr. Part # Référéce	Beschreibung Description Description	Menge Amount Volume
4 PFT100	Calcium- / Säureschutzfett Calcium- / Acid protection grease Graisse protection acide / calcium	100g
5 PFT200	Calcium- / Säureschutzfett Calcium- / Acid protection grease Graisse protection acide / calcium	200g

Erdungsbandschellen
Ground strap clamps
Attaches pour bandes de mise à la terre

Zur Verbindung von metallischen Rohrleitungen für Wasser- oder Heizungsversorgung.
For connection of metal pipes for water or heating supply.
Pour le raccordement des tubex métalliques pour l'alimentation en eau ou chauffage.

Potentialausgleichschiene
Potential equalization bar
Barre de liaison équipotentielle

Für den Potentialausgleich nach DIN VDE 0100-10/-540 sowie für den Blitzschutzpotentialausgleich nach DIN VDE 0185-305 in Elektroinstallationen innerhalb eines Gebäudes.
For the potential equalization according to DIN VDE 0100-10/-540 as well as for the lightning protection potential equalization according to DIN VDE 0185-305 in electrical installations within a building.
Pour l'égalisation de potentiel selon DIN VDE 0100-10 / -540 ainsi que pour l'égalisation de potentiel de protection contre la foudre selon DIN VDE 0185-305 dans l'installation électrique dans un bâtiment.



Weitere Informationen auf Anfrage erhältlich!
Further information available on request!
Plus d'informations disponibles sur demande!
Phone +49 (0) 7722 96 36-0 | info@ftg-germany.de

Erdungsmaterial

Earthing material | Matériel de mise à la terre

Für den Hauptpotentialausgleich und zum Schutz vor Überspannungen bietet FTG ein passendes und umfangreiches Erdungspaket. Zur Vermeidung von Personen- und Sachschäden finden Potentialausgleichsschienen, Erdungsbandschellen sowie unterschiedliche Klemmen Anwendung. Der Potentialausgleich ist nach DIN VDE 0100- 450/- 540 sowie dem Blitzschutzpotentialausgleich DIN VDE 0185- 305 approbiert.

For main potential equalization and to protect again power surges, FTG offers an extensive grounding package. Potential equalization bars, ground strap clamps and various terminals are used to prevent personal injury and material damage. The potential equalization is approved according to DIN VDE 0100-450/-540 and the lightning protection potential equalization under DIN VDE 0185- 305.

Pour la liaison équipotentielle principale et la protection contre les surtensions, FTG propose un pack de mise à la terre assorti et très vaste. Pour éviter les dommages corporels et matériels, les barres de liaison équipotentielle, les attaches pour bande de mise à la terre ainsi que les différentes bornes peuvent être utilisés. La liaison équipotentielle est approuvée selon la DIN VDE 0100- 450/- 540 ainsi que la norme DIN VDE 0185- 305 pour la liaison équipotentielle de protection contre la foudre.



Erdungsbandschellen
Ground strap clamps
Attaches pour bandes de mise à la terre



Potentialausgleichschiene
Potential equalization bar
Barre de liaison équipotentielle



Zubehör
Accessories
Accessoires

Erdungsmaterial Earthing material | Matériel de mise à la terre



1







2



3

1 Erdungsbandschelle mit Spannband aus Bronze für Rohrleitungen aus Kupfer oder verzinktem Stahl
Ground strap clamps with bronze tensioning belt for copper pipes or zinc-plated steel pipes
Patte d'attache pour mise à la terre avec collier tendeur

Artikel-Nr. Part # Référence	Beschreibung Description Description	Anzugsdrehmoment Tightening torque Torque [Nm]	Anschlussquerschnitte Cross sections Section		Ausführung Type Modèle	Rohrdurchmesser Pipe diameter Diamètre de tube	VPE Qty UV
			 	 			
900	Spannband aus Bronze <i>Bronze tensioning belt</i> <i>Bronze collier tendeur</i>	3	2,5 - 25 mm ²	2,5 - 16 mm ²	1/8 - 3/8	9,7 - 17,2	10 200
901		3	2,5 - 25 mm ²	2,5 - 16 mm ²	1/8 - 1 1/2	9,7 - 48,3	10 200
902		3	2,5 - 25 mm ²	2,5 - 16 mm ²	1/8 - 4	9,7 - 114,3	10 200
903		3	2,5 - 25 mm ²	2,5 - 16 mm ²	1/8 - 6	9,7 - 168,3	5 150
900NI	Ni Spannband V2A VDE 0190/5.73 <i>Ni tensioning belt V2A</i> <i>VDE 0190/5.73</i> <i>Ni collier tendeur bronze V2A</i> <i>VDE 0190/5.73</i>	3	2,5 - 25 mm ²	2,5 - 16 mm ²	1/8 - 3/8	9,7 - 17,2	10 200
901NI		3	2,5 - 25 mm ²	2,5 - 16 mm ²	1/8 - 1 1/2	9,7 - 48,3	10 200
902NI		3	2,5 - 25 mm ²	2,5 - 16 mm ²	1/8 - 4	9,7 - 114,3	10 200
903NI		3	2,5 - 25 mm ²	2,5 - 16 mm ²	1/8 - 6	9,7 - 168,3	5 150

2 Erdungsschellen für Rohrleitungen aus Kupfer oder verzinktem Stahl mit Anschlussschraube für Rundleiter
Ground strap clamps for copper pipes or zinc-plated with Connection screw for round conductor
Pattes d'attache pour mise à la terre pour tubex

1010	bis max. 16 mm ² <i>up to max. 16 mm²</i> <i>jusqu'à 16 mm² max.</i>	2	1,5 - 16 mm ²	1,5 - 10 mm ²	1/8	8 - 12	10
1011		2	1,5 - 16 mm ²	1,5 - 10 mm ²	1/4	13 - 15	10
1012		2	1,5 - 16 mm ²	1,5 - 10 mm ²	3/8	15 - 18	10
1013		2	1,5 - 16 mm ²	1,5 - 10 mm ²	1/2	18 - 22	10
1014		2	1,5 - 16 mm ²	1,5 - 10 mm ²	3/4	24 - 28	10
1015		2	1,5 - 16 mm ²	1,5 - 10 mm ²	1	30 - 36	5
		2	1,5 - 16 mm ²	1,5 - 10 mm ²	1 3/4	50 - 54	5
1016		2	1,5 - 16 mm ²	1,5 - 10 mm ²	1 1/4	39 - 43	5
		2	1,5 - 16 mm ²	1,5 - 10 mm ²	2	57 - 61	5
1017		2	1,5 - 16 mm ²	1,5 - 10 mm ²	1 1/2	44 - 49	5
		2	1,5 - 16 mm ²	1,5 - 10 mm ²	2 1/2	72 - 76	5

3 Edelstahlband, zuschneidbar
Stainless steel band, cuttable | Bande en acier inoxydable, découpable

950NI	50m Edelstahlband zur Montage und Erdung <i>50m stainless steel band for earthing and installation</i> <i>50m Bande en acier inoxydable pour la mise à la terre et l'installation</i>	-	-	-	-	-	1
952NI	Klemmschloss für Edelstahlband <i>clamp lock for stainless steel band</i> <i>Bande de fermeture à pince pour colliers de mise à la terre</i>	3	2,5 - 25mm ²	2,5 - 16mm ²	-	-	50



Potentialausgleichschiene nach VDE 0100-410 / -540 und VDE 0185-305

Potential equalization bar for VDE 0100-410 / -540 and VDE 0185-305

Barre de liaison équipotentielle VDE 0100-410 / -540 et VDE 0185-305

Artikel-Nr. Part # Référence	Beschreibung Description Description	Anzugsdrehmoment Tightening torque Torque [Nm]	Anschlussquerschnitte Cross sections Section		VPE Qty UV
4 943	Klemmkörper verzinkt Terminal body tin-plated Serre-fils étamé	2 / 3,5	2 x 2,5 - 25 mm ² 5 x 1,5 - 10 mm ²	2 x 2,5 - 16 mm ² 5 x 1,5 - 6 mm ²	3
5 944	Klemmkörper Messing blank 1 x massiver Rundleiter 8 - 12 mm (Blitzschutz), 1 x Erdungsband bis 30 x 3,5 mm Terminal body brass uncoated 1 x massive round connector 8 - 12 mm (lightning protection), 1 x earthing strip up to 30 x 3,5 mm Serre-fils en laiton blanc 1 x conducteur cylindrique massif 8 - 12 mm (parafoudre), 1 x bande de mise à la terre jusqu'à 30 x 3,5 mm	2 / 3,5	7 x 2,5 - 25 mm ²	7 x 2,5 - 16 mm ² 5 x 1,5 - 6 mm ²	10

Bad-Erdungsschiene, Messing blank, bis zu 16 mm²

Contact clamp for round conductors, up to max. 16 mm² | Barrette de terre (pour baignoires), en laiton max. 16 mm²

6 909	-	2	1 x 6 - 16 mm ² 6 x 1,5 - 10 mm ²	1 x 6 - 10 mm ² 6 x 1,5 - 6 mm ²	10
-------	---	---	--	---	----

Kontaktbolzen für Rundleiter bis max. 16 mm²

Contact clamp for round conductors up to max. 16 mm² | Vis de contact jusqu'à 16 mm² max.

7 907	Bolzenschraube M6 Bolt thread M6 Filetage extérieur M6	2/ SW10	1,5 - 16 mm ²	1,5 - 10 mm ²	50
-------	---	---------	--------------------------	--------------------------	----



Weitere Erdungsklemmen im Kapitel 12.
Further earthing clamps in the chapter 12.
Autres pinces de mise à la terre dans les pinces du chapitre 12.

Erdungszubehör Accessories | Accessoires



1



2



3



4

Kontaktschraube Stahl, verzinkt

Contact screw steel, zinc-plated | Vis de contact, galvanisé

Artikel-Nr. Part # Référence	Beschreibung Description Description	VPE Qty UV
1 908	Bestehend aus M8 x 20 mm, Unterlagscheibe, Zahnscheibe und Mutter Consisting of M8 x 20 mm, washer, toothed lock and nut M8 x 20 mm, avec rondelles, disques dentés et écrous	50

Erdungsklemme mit Zwischenplatte für Bandstahl und Rundleiter

Earthing terminal with intermediate plate for steel strip or round conductor

Borne de terre avec plateau intermédiaire pour feuillard d'acier ou conducteur cylindrique

2 920	bis 35 mm Breite up to 35 mm width jusqu'à une Longueur de 35 mm	10
-------	--	----

Kreuzverbinder mit Zwischenplatte für Bandstahl und Rundleiter

Crossing sleeve with plate for steel strip or round connector

Jonction cruciforme avec plateau intermédiaire pour feuillard d'acier et conducteur cylindrique

3 930	bis 35 mm Breite up to 35 mm width jusqu'à une Longueur de 35 mm	10
-------	--	----

Anschlussklemmen für Kreuzerder

Feed-in terminals for earth rods | Borne d'alimentation pour fils de terre cruciformes

4 940	10 - 70 mm ²	20
5 941	Für 1 x Rundleiter 8 - 10 mm For 1 x round conductor 8 - 10 mm Pour 1 conducteur cylindrique 8 - 10 mm ²	25
6 942	Für 2 x Rundleiter 8 - 10 mm For 2 x round conductor 8 - 10 mm Pour 2 conducteurs cylindrique 8 - 10 mm ²	25



7 Erdungsschienen verzinkt für Flachsteckhülse 6,3 x 0,8 mm

Earthing tinned bar for fast-on connector | Barrette de terre étamée pour fast on

Artikel-Nr. Part # Référence	Beschreibung Description Description	VPE Qty UV
EST002	Erdungsschiene, 2 Kontakte Earthing bar, 2 lugs Barrette de terre, 2 contacts	100
EST004	Erdungsschiene, 4 Kontakte Earthing bar, 4 lugs Barrette de terre, 4 contacts	100
EST006	Erdungsschiene, 6 Kontakte Earthing bar, 6 lugs Barrette de terre, 6 contacts	50
EST008	Erdungsschiene, 8 Kontakte Earthing bar, 8 lugs Barrette de terre, 8 contacts	50
EST010	Erdungsschiene, 10 Kontakte Earthing bar, 10 lugs Barrette de terre, 10 contacts	50
EST012	Erdungsschiene, 12 Kontakte Earthing bar, 12 lugs Barrette de terre, 12 contacts	50
EST014	Erdungsschiene, 14 Kontakte Earthing bar, 14 lugs Barrette de terre, 14 contacts	20
EST016	Erdungsschiene, 16 Kontakte Earthing bar, 16 lugs Barrette de terre, 16 contacts	20
EST020	Erdungsschiene, 20 Kontakte Earthing bar, 20 lugs Barrette de terre, 20 contacts	20

8 Erdungslitze gelb/grün, beidseitig Gabelschuh

Earthing wire yellow/green, with fork on both ends | Câble de terre vert/jaune avec fourche à chaque extrémité

EL-10/2500G	10 mm ² , Länge 2500 mm 10 mm ² , length 2500 mm 10 mm ² , longueur 2500 mm	20
EL-16/2500G	16 mm ² , Länge 2500 mm 16 mm ² , length 2500 mm 16 mm ² , longueur 2500 mm	20



Erdungslitze auch in anderen Längen lieferbar!
Earthing wire also available in other lengths!
Câble de terre d'autres longueurs sont disponibles!



Weitere Informationen auf Anfrage erhältlich!
Further information available on request!
Plus d'informations disponibles sur demande!
Phone +49 (0) 7722 96 36-0 | info@ftg-germany.de

Verdrahtungsbrücken

Cable bridges | Ponts de câblage

Für mehr Ordnung im Schaltschrank sorgen individualisierte Kabelkonfektionen. Flexible Verdrahtungsbrücken, wahlweise mit Gabelschuh, Aderendhülsen oder beidseitig ultraschallverdichteten Enden können individuell vorkonfektioniert werden. Zudem liefert FTG ein- bis vierpolige Reihenverbinder.

Customized cable assemblies can be used to avoid confusion in the switch cabinet. Flexible wiring bridges, with fork terminal, wire end ferrules or ultrasonically welded ends on both sides if required, can be made in advance individually. In addition, FTG supplies one- to four-pole row connectors.

Des confections de câbles personnalisées assurent de l'ordre dans l'armoire électrique. Des ponts de câblage flexibles, au choix avec fourche, embout ou extrémités comprimées par ultrason peuvent être préconfectionnés individuellement. De plus, FTG fournit des branchements en série uni- à tétrapolaires.



Flexible Verdrahtungsbrücken
Flexible cable bridges
Ponts de câblage souple

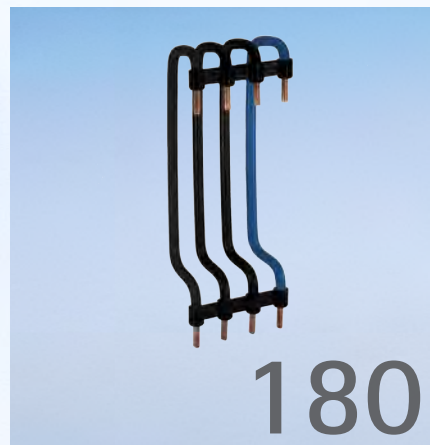

Reihenverbindungen
Row connectors
Pontage vertical

Flexible Verdrahtungsbrücken

Flexible cable bridges | Ponts de câblage souple

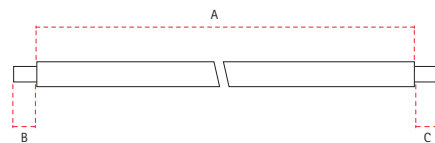

Artikel-Nr. Part # Référence	Querschnitt Cross section Section	Material Material Matériau	A [mm] Länge Length Longueur	B* Konfektion 1 Cable end 1 Extrémité de câble 1	C* Konfektion 2 Cable end 2 Extrémité de câble 2	VPE Qty UV	
880	■	6 mm ²	H07V-K	125	Gabel M6	Gabel M6	50
1880	■	6 mm ²	H07V-K	125	Gabel M6	AE	50
1880U	■	6 mm ²	H07V-K	125	Gabel M6	USV	50
2880	■	6 mm ²	H07V-K	125	AE	AE	50
2880B	■	6 mm ²	H07V-K	125	AE	AE	50
2880U	■	6 mm ²	H07V-K	125	USV	USV	50
2880U-B	■	6 mm ²	H07V-K	125	USV	USV	50
883	■	6 mm ²	H07V-K	260	Gabel M6	Gabel M6	50
883B	■	6 mm ²	H07V-K	260	Gabel M6	Gabel M6	50
1883	■	6 mm ²	H07V-K	260	Gabel M6	AE	50
1883B	■	6 mm ²	H07V-K	260	Gabel M6	AE	50
1883U	■	6 mm ²	H07V-K	260	Gabel M6	USV	50
1883U-B	■	6 mm ²	H07V-K	260	Gabel M6	USV	50
2883	■	6 mm ²	H07V-K	260	AE	AE	50
2883B	■	6 mm ²	H07V-K	260	AE	AE	50
2883U	■	6 mm ²	H07V-K	260	USV	USV	50
2883U-B	■	6 mm ²	H07V-K	260	USV	USV	50
882	■	6 mm ²	H07V-K	325	Gabel M6	Gabel M6	50
1882	■	6 mm ²	H07V-K	325	Gabel M6	AE	50
1882U	■	6 mm ²	H07V-K	325	Gabel M6	USV	50
2882	■	6 mm ²	H07V-K	325	AE	AE	50
2882B	■	6 mm ²	H07V-K	325	AE	AE	50
2882YG	■	6 mm ²	H07V-K	325	AE	AE	50
2882U	■	6 mm ²	H07V-K	325	USV	USV	50
2882U-B	■	6 mm ²	H07V-K	325	USV	USV	50
2882U-YG	■	6 mm ²	H07V-K	325	USV	USV	50

*Gabel | Fork | Fourche, AE | Ferrule | Embout, USV | Ultrasonically welded | Compactage par ultrasons

Artikel-Nr. Part # Référence	Querschnitt Cross section Section	Material Material Matériau	A [mm] Länge Length Longueur	B* Konfektion 1 Cable end 1 Extrémité de câble 1	C* Konfektion 2 Cable end 2 Extrémité de câble 2	VPE Qty UV	
885	■	10 mm ²	H07V-K	125	Gabel M6	Gabel M6	25
1885	■	10 mm ²	H07V-K	125	Gabel M6	AE	25
1885U	■	10 mm ²	H07V-K	125	Gabel M6	USV	25
2885	■	10 mm ²	H07V-K	125	AE	AE	25
2885B	■	10 mm ²	H07V-K	125	AE	AE	25
2885U	■	10 mm ²	H07V-K	125	USV	USV	25
2885U-B	■	10 mm ²	H07V-K	125	USV	USV	25
889	■	10 mm ²	H07V-K	260	Gabel M6	Gabel M6	25
889B	■	10 mm ²	H07V-K	260	Gabel M6	Gabel M6	25
1889	■	10 mm ²	H07V-K	260	Gabel M6	AE	25
1889B	■	10 mm ²	H07V-K	260	Gabel M6	AE	25
1889U	■	10 mm ²	H07V-K	260	Gabel M6	USV	25
1889U-B	■	10 mm ²	H07V-K	260	Gabel M6	USV	25
2889	■	10 mm ²	H07V-K	260	AE	AE	25
2889B	■	10 mm ²	H07V-K	260	AE	AE	25
2889U	■	10 mm ²	H07V-K	260	USV	USV	25
2889U-B	■	10 mm ²	H07V-K	260	USV	USV	25
888	■	10 mm ²	H07V-K	325	Gabel M6	Gabel M6	25
1888	■	10 mm ²	H07V-K	325	Gabel M6	AE	25
1888U	■	10 mm ²	H07V-K	325	Gabel M6	USV	25
2888	■	10 mm ²	H07V-K	325	AE	AE	25
2890	■	10 mm ²	H07V-K	325	AE	AE	25
2891	■	10 mm ²	H07V-K	325	AE	AE	25
2888U	■	10 mm ²	H07V-K	325	USV	USV	25
2890U	■	10 mm ²	H07V-K	325	USV	USV	25
2891U	■	10 mm ²	H07V-K	325	USV	USV	25

*Gabel | Fork | Fourche, AE | Ferrule | Embout, USV | Ultrasonically welded | Compactage par ultrasons

Weitere Kombinationen (Länge, Querschnitt, Konfektion) auf Anfrage erhältlich.
Additional combinations (length, cross section, cable end) available on request.
Plus combinaisons (Longueur, Section, Extrémité de câble) disponibles sur demande.

Reihenverbindungen

Row Connectors | Branchement en série

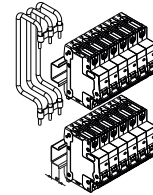

Artikel-Nr. Part # Référence	Querschnitt Cross section Section	Reihenabstand [mm] Row spacing Distance entre rangées	VPE Qty UV
1 Einpoliger Reihenverbinder <i>One-pole row connectors</i> <i>Pontage vertical 1 pôle</i>			
RV1125	■ 10 mm ²	125	25
RV1125B	■ 10 mm ²	125	25
RV1125-16	■ 16 mm ²	125	25
RV1125B-16	■ 16 mm ²	125	25
RV1138	■ 10 mm ²	138	25
RV1138B	■ 10 mm ²	138	25
RV1138-16	■ 16 mm ²	138	25
RV1138B-16	■ 16 mm ²	138	25
RV1150	■ 10 mm ²	150	25
RV1150B	■ 10 mm ²	150	25
RV1150-16	■ 16 mm ²	150	25
RV1150B-16	■ 16 mm ²	150	25
RV1250	■ 10 mm ²	250	25
RV1250B	■ 10 mm ²	250	25
RV1250-16	■ 16 mm ²	250	25
RV1250B-16	■ 16 mm ²	250	25
2 Zweipoliger Reihenverbinder <i>Two-pole row connectors</i> <i>Pontage vertical 2 pôles</i>			
RV2125	■ ■ 10 mm ²	125	25
RV2125B	■ ■ 10 mm ²	125	25
RV2125B-S	■ ■ 10 mm ²	125	25
RV2125-16	■ ■ 16 mm ²	125	25
RV2125B-16	■ ■ 16 mm ²	125	25
RV2138	■ ■ 10 mm ²	138	25
RV2138B	■ ■ 10 mm ²	138	25
RV2138-16	■ ■ 16 mm ²	138	25
RV2138B-16	■ ■ 16 mm ²	138	25
RV2150	■ ■ 10 mm ²	150	25
RV2150B	■ ■ 10 mm ²	150	25
RV2150-16	■ ■ 16 mm ²	150	25
RV2150B-16	■ ■ 16 mm ²	150	25
RV2250	■ ■ 10 mm ²	250	25
RV2250B	■ ■ 10 mm ²	250	25
RV2250-16	■ ■ 16 mm ²	250	25
RV2250B-16	■ ■ 16 mm ²	250	25



3



4



5



6

Artikel-Nr. Part # Référence	Querschnitt Cross section Section	Reihenabstand [mm] Row spacing Distance entre rangées	VPE Qty UV
3 Dreipoliger, seitlicher Reihenverbinder <i>Three-pole lateral row connectors</i> <i>Pontage vertical latéral, 3 pôles</i>			
RV3125-S ■■■■	10 mm ²	125	25
4 Dreipoliger Reihenverbinder <i>Three-pole row connectors</i> <i>Pontage vertical 3 pôles</i>			
RV3125 ■■■■	10 mm ²	125	25
RV3125-16 ■■■■	16 mm ²	125	25
RV3138 ■■■■	10 mm ²	138	25
RV3138-16 ■■■■	16 mm ²	138	25
RV3150 ■■■■	10 mm ²	150	25
RV3150-16 ■■■■	16 mm ²	150	25
RV3250 ■■■■	10 mm ²	250	25
RV3250-16 ■■■■	16 mm ²	250	25
5 Vierpoliger, seitlicher Reihenverbinder <i>Four-pole lateral row connectors</i> <i>Pontage vertical 4 pôles</i>			
RV4125B-S ■■■■	10 mm ²	125	25
6 Vierpoliger Reihenverbinder <i>Four-pole row connectors</i> <i>Pontage vertical latéral, 4 pôles</i>			
RV4125B ■■■■	10 mm ²	125	25
RV4125B-16 ■■■■	16 mm ²	125	25
RV4125B-LINKS ■■■■	10 mm ²	125	25
RV4125B-16-LINKS ■■■■	16 mm ²	125	25
RV4138B ■■■■	10 mm ²	138	25
RV4138B-16 ■■■■	16 mm ²	138	25
RV4138B-LINKS ■■■■	10 mm ²	138	25
RV4138B-16-LINKS ■■■■	16 mm ²	138	25
RV4150B ■■■■	10 mm ²	150	25
RV4150B-16 ■■■■	16 mm ²	150	25
RV4150B-L ■■■■	10 mm ²	150	25
RV4150B-16-LINKS ■■■■	16 mm ²	150	25
RV4200B ■■■■	10 mm ²	200	25
RV4200B-16 ■■■■	16 mm ²	200	25
RV4200B-LINKS ■■■■	10 mm ²	200	25
RV4200B-16-LINKS ■■■■	16 mm ²	200	25
RV4250B ■■■■	10 mm ²	250	25
RV4250B-16 ■■■■	16 mm ²	250	25
RV4250B-LINKS ■■■■	10 mm ²	250	25
RV4250B-16-LINKS ■■■■	16 mm ²	250	25

Allgemeine Lieferbedingungen der Friedrich Göhringer Elektrotechnik GmbH

§ 1 Geltungsbereich

1. Für alle – auch künftige – Lieferungen und Leistungen (im Folgenden zusammen „Lieferungen“) der Friedrich Göhringer Elektrotechnik GmbH („FTG“) an Kunden gemäß Absatz 2 gelten ausschließlich diese Allgemeinen Lieferbedingungen in ihrer zum Zeitpunkt des Vertragsschlusses aktuellen Fassung sowie sonstige gegebenenfalls getroffene Vereinbarungen.
2. Die Allgemeinen Lieferbedingungen gelten nur gegenüber Unternehmern im Sinne von § 14 BGB, juristischen Personen des öffentlichen Rechts oder öffentlich-rechtlichen Sondervermögen („Kunden“).
3. Geschäftsbedingungen des Kunden gelten nicht, insbesondere auch dann nicht, auch wenn FTG der Geltung solcher Bedingungen nicht widerspricht.

§ 2 Vertragsschluss

1. Angebote von FTG sind unverbindlich.
2. FTG kann Bestellungen des Kunden innerhalb von zwei (2) Wochen ab dem Bestelldatum annehmen, soweit in der Bestellung nichts Abweichendes angegeben ist.
3. Verträge zwischen FTG und ihren Kunden kommen erst dadurch zustande, dass FTG eine Bestellung durch schriftliche Erklärung oder durch Lieferung oder Leistung annimmt.

§ 3 Leistungsinhalt; Änderungsvorbehalt

1. Abbildungen oder Zeichnungen von FTG oder von FTG gemachte Maß-, Gewichts-, Konstruktions-, Farb-, Qualitäts-, Design-, Verarbeitungs- oder ähnliche Angaben sind nur Annäherungswerte, soweit sie nicht ausdrücklich als verbindlich bezeichnet werden.
2. Produkt- und Leistungsbeschreibungen von FTG sind keine Garantien im Rechtssinne. Nur schriftlich abgegebene und ausdrücklich als solche bezeichnete Garantien binden FTG.
3. FTG kann auch nach Abschluss eines Vertrags die versprochene Lieferung oder Leistung ändern oder von ihr abweichen, wenn und soweit die Änderung oder Abweichung handelsüblich oder nur unwesentlich ist und keine von FTG garantierte Beschaffenheit betrifft. Dies gilt insbesondere für Änderungen und/oder Abweichungen in Bezug auf Maße, Gewicht, Konstruktion, Farbe, Qualität, Design, Verarbeitung und Menge.

§ 4 Werkzeuge

1. Soweit die Vertragspartner keine abweichende Vereinbarung getroffen haben, wird FTG erforderliche Werkzeuge selbst herstellen oder beschaffen.
2. Die Werkzeuge bleiben im Eigentum von FTG. Der Kunde hat keinen Anspruch auf Übergabe, Herausgabe und Nutzung solcher Werkzeuge. Dies gilt, wenn die Vertragspartner keine abweichende Vereinbarung treffen, auch dann, wenn die von dem Kunden geschuldete Vergütung auch anteilig die entstehenden Werkzeugkosten umfasst.
3. Die mit der Herstellung oder Beschaffung von Werkzeugen verbundenen Kosten und Aufwände sind mit der Vergütung abgegolten.

§ 5 Änderungswünsche des Kunden

1. Der Kunde kann jederzeit auch nach Abschluss eines Vertrags Änderungswünsche im Hinblick auf die Leistungsausführung vorbringen. Jede Abweichung von dem aufgrund eines geschlossenen Vertrags geschuldeten Leistungsinhalt gilt als Änderung.
2. FTG wird Änderungswünsche ausführen, wenn darüber ein gesonderter Änderungsvertrag zustande gekommen ist. Der Änderungsvertrag regelt neben dem geänderten Leistungsinhalt auch die gegebenenfalls geänderte Vergütung und angepasste Leistungszeiten.

§ 6 Preise und Zahlungsbedingungen

1. Preise von FTG gelten ab Werk (EXW Incoterms® 2010) in Euro. Kosten für Verpackung, Versand, gegebenenfalls Versicherung und Verzollung sowie jeweils gültige Umsatzsteuer kommen hinzu.
2. Metallzuschläge werden, bemessen am Metall-Einsatzgewicht, entsprechend der MK-Tagesnotierung abzüglich 153,39 Euro pro einhundert Kilogramm zuzüglich eines Bearbeitungszuschlages in der Höhe von 1% am Tage des Bestelleingangs gesondert in Rechnung gestellt.
3. Bei Lieferfristen von mehr als zwei (2) Monaten kann FTG die vereinbarten Preise nach billigem Ermessen angemessen erhöhen, soweit Gehalts-, Material-, Energie- und/oder Rohstoffkosten nach Vertragsschluss aus nicht von FTG zu vertretenden Gründen erheblich gestiegen sind. Die Erhöhung erfolgt durch schriftliche Erklärung durch FTG. Bei Preiserhöhungen von mehr als fünf (5) Prozent kann der Kunde sich innerhalb von zwei (2) Wochen nach Zugang der Erklärung der Preiserhöhung durch schriftliche Erklärung vom Vertrag lösen.
4. Die Vergütung ist mit Vertragsschluss fällig. Der Kunde gerät nach Maßgabe der gesetzlichen Bestimmungen auch ohne Mahnung in Zahlungsverzug, wenn er nicht spätestens innerhalb von 14 Tagen ab Rechnungszugang bezahlt, es sei denn, es ist etwas Abweichendes vereinbart. Der Kunde darf Skonto nur abziehen, wenn dies gesondert vereinbart ist. Eine gegebenenfalls getroffene Skontoabrede bezieht sich, wenn nicht etwas Abweichendes vereinbart ist, nicht auf Metallzuschläge und Kosten von Verpackung, Versand, Versicherung sowie gegebenenfalls sonst anfallende Kosten der Versendung.
5. FTG ist berechtigt, angemessene Vorauszahlung in Rechnung zu stellen, wenn der Kunde seinen Sitz im Ausland hat oder konkrete Anhaltspunkte bestehen, die Zweifel an der Kreditwürdigkeit des Kunden rechtfertigen. Im Fall einer berechtigten Vorauskassarechnung ist FTG berechtigt, mit der Ausführung des Auftrags erst nach Zahlungseingang zu beginnen.
6. Gerät der Kunde in Zahlungsverzug oder werden FTG nach Vertragsschluss Umstände bekannt, die Zweifel an der Kreditwürdigkeit des Kunden rechtfertigen, so kann FTG noch ausstehende, ggf. noch nicht fällige Zahlungsverforderungen sofort fällig stellen und weitere Lieferungen oder Leistungen von einer Vorauszahlung abhängig machen. Weitergehende Rechte von FTG wegen Zahlungsverzugs bleiben unberührt.

§ 7 Aufrechnung und Zurückbehaltungsrecht

1. FTG stehen die gesetzlichen Aufrechnungs- und Zurückbehaltungsrechte und die Einrede des nicht erfüllten Vertrags zu. FTG kann abweichend von § 273 BGB geschuldete Leistungen auch dann zurückhalten, wenn ihr ein fälliger Gegenanspruch zusteht, der nicht auf demselben rechtlichen Verhältnis wie ihre Leistungspflicht beruht.
2. Der Kunde kann nur mit unbestrittenen oder rechtskräftig festgestellten Forderungen aufrechnen. Zahlungen oder Leistungen (z.B. Beistellungen o.ä.) kann der Kunde nur zurückbehalten, wenn seine fälligen Gegenforderungen unbestritten oder rechtskräftig festgestellt sind.

§ 8 Lieferung, Gefahrübergang, Teillieferungen

1. Lieferungen von FTG erfolgen ab Werk (EXW Incoterms® 2010) durch Bereitstellung zur Abholung auf dem Betriebsgelände von FTG in 78098 Triberg oder einem anderen vereinbarten Ort und Mitteilung der Versandbereitschaft.
2. Die Gefahr des Verlusts oder der Beschädigung der Lieferung geht gemäß EXW Incoterms® 2010 mit Lieferung im Sinne von Abs. 1 auf den Kunden über, und zwar auch dann, wenn FTG über die Bereitstellung hinaus weitere Pflichten (z.B. das Beladen oder den Transport) übernommen hat oder die Kosten hierfür trägt.
3. FTG darf Teillieferungen oder –leistungen erbringen, soweit dadurch das Kundeninteresse nicht unangemessen beeinträchtigt wird.

§ 9 Liefer- und Leistungszeit; Verzug; Lagergeld

1. Vereinbarte Liefer- und Leistungsfristen oder –zeiten sind Circa-Fristen bzw. –Zeiten.
2. Liefer- und Leistungsfristen beginnen mit Zugang der Auftragsbestätigung von FTG beim Kunden, jedoch nicht vor (a) Klärung aller aus Sicht von FTG klärungsbedürftigen Einzelheiten des Auftragsinhalts (insbesondere technischer Leistungsanforderungen), (b) Erhalt aller für die Ausführung des Auftrags erforderlicher Unterlagen, Beistellung, Freigaben, Genehmigungen von Plänen und ggf. sonstiger erforderlicher Mitwirkungsleistungen des Kunden und (c) Eingang vereinbarter oder von FTG berechtigt geforderter Vorauszahlungen.
3. Maßgebend für die Einhaltung von Fristen und Zeiten ist der Zeitpunkt des Gefahrübergangs (vgl. § 8 Abs. 2).
4. Die Einhaltung der Liefer- oder Leistungsfristen steht unter dem Vorbehalt rechtzeitiger und fehlerfreier Selbstbelieferung, es sei denn, FTG hat eine Nicht- oder Schlechtlieferung durch Vorlieferanten zu vertreten. Im Fall einer von FTG nicht zu vertretenden Nicht- oder Schlechtleistung des Vorlieferanten gerät FTG nicht in Verzug und kann sich durch Erklärung von ihrer Leistungspflicht lösen.
5. Ist FTG durch höhere Gewalt, z.B. Mobilmachung, Krieg, Aufruhr, Terrorakte, Naturkatastrophen, oder andere von ihr nicht zu vertretende unvorhersehbare Umstände, z.B. Streik oder Aussperrung, unverschuldet an einer fristgerechten Lieferung gehindert, so verlängern sich Lieferfristen um den Zeitraum, in dem die Störung andauert, zzgl. einer angemessenen Anlauffrist nach Beendigung der Störung. Satz 1 gilt entsprechend, wenn Umstände in dem genannten Sinn bei Vorlieferanten von FTG eintreten. Ist die Störung nicht nur von vorübergehender Dauer, so kann FTG sich durch Erklärung von ihrer Leistungspflicht lösen; in diesem Fall bestehen beiderseits keine Ansprüche aus dem Vertrag. Im übrigen gelten die gesetzlichen Bestimmungen.
6. Lieferzeiten verlängern sich ferner um den Zeitraum, in dem der Kunde seiner Verpflichtung, bei der ordnungsgemäßen Vertragserfüllung mitzuwirken, nicht oder nur unzureichend nachkommt, zzgl. einer angemessenen Anlauffrist nach Vornahme der Mitwirkung.
7. Gerät FTG infolge einfacher oder leichter Fahrlässigkeit in Verzug, so ist ihre Haftung für Verzögerungsschäden beschränkt auf typische und vorhersehbare Schäden, wobei FTG nur in Höhe von bis zu 0,5 Prozent des Netto-Rechnungsbetrags des vom Verzug betroffenen Teils der Lieferung pro vollendeter Woche des Verzugs haftet, insgesamt jedoch in Höhe von bis zu fünf (5) Prozent dieses Netto-Rechnungsbetrags. Im Übrigen gilt für die Haftung von FTG wegen Verzugs § 16.
8. Wünscht der Kunde, dass die Lieferung oder Leistung später als vereinbart erfolgt oder führt der Annahmeverzug des Kunden zu einer verspäteten Auslieferung, so kann FTG, beginnend ab Anzeige der Versandbereitschaft Kosten für die Lagerung in Höhe von 1 % des Nettopreises der betroffenen Lieferung pro angefangenem Monat, höchstens jedoch in Höhe von insgesamt 5 % dieses Preises verlangen. FTG bleibt der Nachweis eines höheren, dem Kunden der Nachweis keines oder eines wesentlich niedrigeren Schadens vorbehalten. FTG kann die Liefergegenstände auch bei einer Spedition einlagern und von dem Kunden Erstattung der dabei anfallenden Kosten verlangen. Der Gefahrübergang gemäß § 8 Abs. 2 bleibt von einer auf Wunsch des Kunden oder wegen Annahmeverzugs des Kunden erfolgten späteren Auslieferung unberührt.

§ 10 Verpackung

1. FTG wird die Lieferungen auf Kosten des Kunden nach eigenem Ermessen handelsüblich verpacken.
2. FTG wird Verpackungen auf Wunsch des Kunden auf ihrem Betriebsgelände (vgl. § 8 Abs. 1) zurücknehmen. Der Kunde wird in diesem Fall die Verpackung sauber, frei von Fremdstoffen und nach Verpackungsarten sortiert zurücksenden. Er trägt die Kosten der Rücksendung und der ordnungsgemäßen Entsorgung.

§ 11 Eigentumsvorbehalt

1. FTG behält sich das Eigentum an Lieferungen und Leistungen („Vorbehaltsware“) bis zur Erfüllung aller Forderungen von FTG aus der Geschäftsverbindung mit dem Kunden (einschließlich z.B. Nebenforderungen, Schadenersatzansprüchen und Scheck- oder Wechselkosten) vor. Der Eigentumsvorbehalt bleibt auch dann bestehen, wenn einzelne Forderungen von FTG in eine laufende Rechnung aufgenommen werden und der Saldo gezogen wird. Der Eigentumsvorbehalt bezieht sich sowohl auf den tatsächlichen als auch auf den anerkannten Saldo.

2. Der Kunde nimmt Ver- oder Bearbeitungen von Liefergegenständen stets für FTG als Hersteller im Sinne von § 950 BGB vor. Wird die Vorbehaltsware mit anderen, nicht FTG gehörenden Gegenständen verarbeitet, verbunden oder untrennbar vermischt oder vermengt, so erwirbt FTG an der neuen Sache Miteigentum nach Teilen, und zwar in dem Verhältnis, in dem der Wert der Vorbehaltsware zu dem Wert der nicht im Eigentum von FTG stehenden Ware des Kunden oder Dritter steht. Erwirbt der Kunde in den in Satz 2 genannten Fällen kraft Gesetz Alleineigentum an der unter Verwendung der Vorbehaltsware entstehenden neuen einheitlichen Sache, so überträgt der Kunde FTG entsprechend dem in Satz 2 geregelten Anteil zur Sicherung der in Abs. 1 genannten Forderungen Miteigentum und verwahrt die Sache unentgeltlich für FTG. Im Übrigen gelten für die durch Verarbeitung, Ver- bindung oder Vermischung entstehende neue Sache die Bestimmungen über die Vorbehaltsware entsprechend.
3. Der Kunde darf die Vorbehaltsware im ordentlichen Geschäftsgang veräußern. Er darf die Vorbehaltsware jedoch nicht ohne schriftliche Zustimmung von FTG verpfänden oder anderen zur Sicherheit übereignen. Im Fall einer Pfändung der Vorbehaltsware durch Dritte sowie bei Beschlagnahmen oder sonstigen Verfügungen oder Eingriffen Dritter muss der Kunde FTG unverzüglich benachrichtigen.
4. Der Kunde tritt FTG bereits mit Abschluss eines Vertrags, spätestens jedoch mit Entgegennahme des Liefergegenstands von FTG sämtliche Forderungen gegen seine Abnehmer aus dem Weiterverkauf der Vorbehaltsware zur Sicherheit ab. FTG ermächtigt den Kunden, an FTG abgetretene Forderungen einzuziehen. FTG bleibt jedoch trotz dieser Ermächtigung zum Einzug der Forderung berechtigt. Gerät der Kunden in Zahlungsverzug, stellt er seine Zahlungen ein, ist ein Antrag auf Eröffnung eines Insolvenzverfahrens über das Vermögen des Kunden gestellt oder liegt ein damit vergleichbarer Sachverhalt vor, kann FTG die Einzugs- ermächtigung widerrufen. Auf Verlangen von FTG wird der Kunde FTG im Fall des Widerrufs die zur Geltendmachung der abgetretenen Ansprüche erforderlichen Auskünfte erteilen, sämtliche dem Beweis der Forderung dienenden Unterlagen aushändigen und die Abtretung offenlegen. Auch FTG ist in diesem Fall zur Offenlegung der Abtretung berechtigt.
5. Bei Zahlungsverzug des Kunden kann FTG die Vorbehaltsware herausverlangen, wenn FTG spätestens mit dem Herausgabeverlangen von dem der jeweiligen Lieferung zu Grunde liegenden Einzelvertrag zurücktritt. Der Kunde wird in diesem Fall ggf. gegen Dritte beste- hende Ansprüche auf Herausgabe der Vorbehaltsware an FTG abtreten.
6. FTG wird auf Verlangen des Kunden Sicherheiten in dem Umfang freigeben, indem der realisierbare Wert der für FTG bestehenden Sicherheiten die zu sichernden Forderungen um mehr als 10% übersteigt.

§ 12 Geistiges Eigentum und Nutzungsrechte

1. FTG räumt mit der Lieferung keine Nutzungsrechte an Urheberrechten, gewerblichen Schutzrechten oder sonstigem geistigen Eigentum ein, das an den Liefergegenständen, Gebrauchsanweisungen, Produktbeschreibungen, Zeichnungen, Fotos oder dergleichen ggf. besteht.
2. Im Fall einer ggf. vereinbarten Nutzungsrechtseinräumung durch FTG an Rechten im Sinne von Abs. 1 räumt FTG, soweit nichts anderes vereinbart ist, nur nicht-ausschließliche, nicht übertragbare und nicht unterlizenzierbare Rechte ein, die sachlich auf den mit der Nutzungsrechtseinräumung verfolgten Zweck beschränkt sind.
3. Beauftragt der Kunde FTG, Leistungen nach bestimmten technischen Zeichnungen, Entwürfen oder sonstigen Vorgaben zu erbringen, so räumt er FTG mit Beauftragung sämtliche zur Erfüllung der Vorgaben nötigen Rechte an insoweit ggf. bestehenden Urheberrechten, gewerblichen Schutzrechten oder sonstigem geistigen Eigentum ein. FTG darf Erfüllungsgehilfen und Zulieferern im erforderlichen Umfang hieran Unterlizenzen einräumen.

§ 13 Entgegennahme; Untersuchungs- und Rügepflicht

1. Der Kunde darf die Entgegennahme von Lieferungen und Leistungen nicht wegen nur unerheblicher Mängel verweigern.
2. Der Kunde hat, sofern er Kaufmann ist, gelieferte Ware unverzüglich gemäß § 377 HGB zu untersuchen.
3. Er hat FTG bei der Untersuchung erkennbare Sachmängel unverzüglich und versteckte Sachmängel unverzüglich nach ihrer Entdeckung anzuzeigen.
4. Anzeigen nach Abs. 3 müssen schriftlich erfolgen und die Sachmängel möglichst konkret beschreiben.
5. Der Kunde kann keine Ansprüche wegen Sachmängeln geltend machen, die nicht form- und fristgerecht gerügt wurden.

§ 14 Sachmängel

1. FTG haftet bei Sachmängeln nach Maßgabe der gesetzlichen Bestimmungen, soweit nachfolgend nichts Abweichendes geregelt ist.
2. FTG erbringt die Gewährleistung durch Nacherfüllung, und zwar nach ihrer Wahl entweder durch Beseitigung von Sachmängeln oder durch mangelfreie Neulieferung.
3. Ansprüche des Bestellers wegen der zum Zweck der Nacherfüllung erforderlichen Aufwendungen, insbesondere Transport-, Wege-, Arbeits- und Materialkosten, sind ausgeschlossen, soweit die Aufwendungen sich erhöhen, weil der Gegenstand der Lieferung nachträglich an einen anderen Ort als der Niederlassung des Auftraggebers verbracht worden ist, es sei denn, die Verbringung entspricht seinem bestimmungsgemäßen Gebrauch.
4. Bei Fehlschlägen der Nacherfüllung kann der Kunde Herabsetzung der Vergütung verlangen oder – bei erheblichen Sachmängeln – nach seiner Wahl vom Vertrag zurücktreten. Schadensersatz wegen Sachmängeln kann der Kunde nur unter den gesetzlichen Voraussetzungen und insoweit verlangen, als eine Haftung nach § 15 gegeben ist. Andere Ansprüche wegen Sachmängeln sind ausgeschlossen.
5. Rückgriffsansprüche des Kunden gegen FTG gemäß § 478 BGB bestehen nur insoweit, als der Kunde mit seinem Abnehmer keine über die gesetzlichen Mängelansprüche hinausgehenden Vereinbarungen getroffen hat. Für den Umfang des Rückgriffsanspruchs des Kunden gegen den FTG gemäß § 478 Abs. 2 BGB gilt Abs. 3 entsprechend.
6. Ansprüche wegen Sachmängeln verjähren nach zwölf (12) Monaten ab Gefahrübergang (vgl. § 8 Abs. 2), es sei denn, FTG hat Sachmängel arglistig verschwiegen oder vorsätzlich oder grob fahrlässig verursacht oder FTG haftet aufgrund einer Garantie oder mangelbedingt wegen Verletzung des Lebens, des Körpers oder der Gesundheit.

§ 15 Rechtsmängel

1. FTG haftet bei Rechtsmängeln nach Maßgabe der gesetzlichen Bestimmungen, soweit nachfolgend nichts Abweichendes geregelt ist.
2. FTG haftet nicht für Rechtsmängel, die sich daraus ergeben, dass FTG sich nach technischen Zeichnungen, Entwürfen oder sonstigen Angaben gerichtet hat, die der Kunde ihr zur Verfügung gestellt hat. Sollten solche Zeichnungen, Entwürfe oder Angaben Rechte Dritter verletzen, so stellt der Kunde FTG von etwaigen Ansprüchen, die Dritte deswegen gegen FTG geltend machen, frei.
3. FTG haftet für die rechtsmangelfreie Nutzung der Lieferungen außerhalb Deutschlands nur, wenn eine solche Nutzung vereinbart oder nach den Umständen bei Vertragsschluss zu erwarten war. Im Fall einer danach bestehenden Haftung für die Rechtsmangelfreiheit außerhalb Deutschlands hat FTG nur dafür einzustehen, dass der Nutzung zum Zeitpunkt des Vertragsschlusses keine im Ausland bestehenden Rechte entgegenstehen, die FTG zu diesem Zeitpunkt kannte oder grob fahrlässig nicht kannte.
4. Im Übrigen gelten die Bestimmungen zur Sachmängelhaftung in § 14 Abs.2 bis Abs. 6 für Rechtsmängel entsprechend.

§ 16 Haftung

1. FTG haftet, gleich aus welchem Rechtsgrund, bei Vorsatz oder grober Fahrlässigkeit, bei Verletzung des Lebens, des Körpers oder der Gesundheit, nach dem Produkthaftungsgesetz und aus Garantien nach den gesetzlichen Bestimmungen.
2. In sonstigen Fällen haftet FTG nur bei Verletzung einer Vertragspflicht, deren Erfüllung die ordnungsgemäße Durchführung des Vertrags überhaupt erst ermöglicht und auf deren Einhaltung der Kunde regelmäßig vertrauen darf (sog. Kardinalpflicht), und zwar – soweit § 9 Abs. 7 für Verzögerungsschäden nicht abweichend geregelt – beschränkt auf den Ersatz des vorhersehbaren und typischen Schadens. In allen übrigen Fällen ist die Haftung von FTG ausgeschlossen.
3. Schadensersatzansprüche gegen FTG gemäß § 9 Abs. 7 und Abs. 2 dieses § 16 verjähren nach zwölf (12) Monaten ab dem gesetzlichen Verjährungsbeginn.

§ 17 Geheimhaltung und Werbung

1. Der Kunde verpflichtet sich, alle ihm von FTG mitgeteilten oder sonst im Zusammenhang mit der Geschäftsbeziehung zu FTG bekannt werdenden und nicht bereits offenkundigen technischen und kommerziellen Informationen (z.B. Kostenvoranschläge, Angebotsunterlagen, Zeichnungen, Modelle, Muster, Spezifikationen, Stückzahlen, technische Ausführung, Konditionen, Kunden, Zulieferer u.ä.) vertraulich zu behandeln und nicht ohne vorherige schriftliche Zustimmung von FTG an Dritte weitergeben.
2. Der Kunde wird Unterlagen und Gegenstände im Sinne von Abs. 1 spätestens nach Beendigung des Auftrags unaufgefordert und auf Verlangen von FTG jederzeit auf eigene Gefahr und Kosten an FTG herausgeben, soweit dem nicht gesetzliche Aufbewahrungspflichten entgegenstehen.
3. Der Kunde darf nur nach vorheriger schriftlicher Zustimmung von FTG die Geschäftsbezeichnung oder Marken von FTG in eine Referenzliste aufnehmen oder sonst mit der Geschäftsbeziehung zu FTG werben sowie Werbematerialien von FTG, insbesondere Fotos und Produktarstellungen und –beschreibungen, für eigene Werbezwecke nutzen.

§ 18 Einschaltung von Erfüllungsgehilfen

1. FTG darf ohne vorherige Zustimmung des Kunden Erfüllungsgehilfen einschalten oder austauschen.
2. FTG haftet für das Verschulden von Erfüllungsgehilfen wie für eigenes Verschulden im Rahmen der in diesen Lieferbedingungen geregelten Haftungsausschlüsse und –begrenzungen.

§ 19 Erfüllungsort, Gerichtsstand und anwendbares Recht

1. Erfüllungsort für alle Lieferungen und Leistungen ist 78098 Triberg, wenn die Parteien nicht etwas Abweichendes vereinbart haben.
2. Die für den Sitz von FTG zuständigen Gerichte sind ausschließlich zuständig, wenn der Kunde Kaufmann, juristische Person des öffentlichen Rechts oder öffentlich-rechtliches Sondervermögen ist oder keinen allgemeinen Gerichtsstand in Deutschland hat. FTG ist berechtigt, auch vor anderen nach den gesetzlichen Bestimmungen zuständigen Gerichten zu klagen.
3. Es gilt deutsches Recht unter Ausschluss des UN-Kaufrechts.

Stand März 2014

General Terms and Conditions of Supply of Friedrich Göhringer Elektrotechnik GmbH

Notice:

According to Section 19 par. 3 of these General Terms and Conditions of Supply, the contracts that are subject to these terms shall be governed by German law. If the English legal meaning of a term used in this English version of the General Terms and Conditions of Supply differs from the German legal meaning of the respective term, the German meaning shall prevail.

§ 1 Scope

- All – including future – supplies and services (hereinafter collectively referred to as „Supplies“) of Friedrich Göhringer Elektrotechnik GmbH („FTG“) to customers as defined in par. 2 are exclusively subject to these General Terms and Conditions of Supply as amended on the contract date and any other agreements that may have been concluded.
- The General Terms and Conditions of Supply only apply to business persons within the meaning of § 14 of the German Civil Code (BGB) or legal entities or special funds under German public law (öffentlich-rechtliches Sondervermögen) („Customer(s)“).
- Customer's terms and conditions shall not apply, including in cases where FTG does not object to the applicability of such terms and conditions.

§ 2 Conclusion of Contract

- Offers submitted by FTG are not binding.
- FTG may accept Customer's orders within two (2) weeks from the order date, unless stated otherwise in the order.
- Agreements between FTG and its Customers are deemed to have been concluded if and when FTG accepts an order by way of a written declaration or by way of FTG's supply of ordered products or the provision of ordered services.

§ 3 Supplies; Reservation of Modification

- Illustrations or drawings provided by FTG or information provided by FTG on measurements, weight, mechanical engineering, colour, quality, design, workmanship and similar information are only approximate data, unless they are expressly referred to as binding.
- Descriptions of products and/or services given by FTG are not intended to be guarantees in a legal sense. Guarantees shall only be binding on FTG, if given in writing and expressly referred to as „guarantee“.
- Upon the conclusion of a contract, FTG still has the right to modify or deviate from the promised supplies or services, if and to the extent that the modification or deviation is a normal business practice or is of minor significance and does not affect a quality guaranteed by FTG. In particular, this shall apply to changes and/or deviations regarding measurements, weight, mechanical engineering, colour, quality, design, workmanship and quantity.

§ 4 Tools

- Unless the parties have agreed otherwise, FTG shall manufacture or procure the necessary tools on its own.
- The tools remain the property of FTG. Customer may not claim the transfer, return and use of such tools. Unless the parties agree otherwise, the same shall apply, if the compensation payable by Customer also covers a certain portion of tooling costs.
- Any costs and expenses incurred in connection with the manufacture or procurement of tools are paid and settled by the compensation.

§ 5 Customer's Change Requests

- Customer may state its change requests regarding the Supplies to be provided at any time following the conclusion of a contract. Any deviation from the Supplies to be provided under a contract concluded by and between the parties is considered a change request.
- FTG will comply with change requests, provided that the parties have entered into a separate change request agreement. The change request agreement will govern the modified Supply, the changed compensation, if applicable, and the changed performance period(s).

§ 6 Prices and Terms of Payment

- Prices are indicated by FTG ex works (EXW Incoterms® 2010) and in Euro. Costs for packaging, shipment, insurance and customs duties, if applicable, and the then valid value added tax will be charged separately.
- FTG shall charge metal surcharges („Metallzuschläge“) separately. These surcharges will be based on the weight of metal used for the respective shipment. The computation will be based on the corresponding daily MK rate on the date the order is received, provided, however, that the amount thus computed shall be reduced by EUR 153.39 per one-hundred kilograms of the weight of metal used. The computed amount will be increased by 1% of this amount as a service charge.
- In the event of delivery terms of more than two (2) months, FTG may reasonably increase the agreed prices at its own discretion, provided that labor, material, energy and/or raw material costs significantly increased following the contract date for reasons that are not attributable to FTG. The increase requires written notification from FTG. In the event of a price increase of more than five (5) percent, Customer has the right to cancel the agreement by written notification within two (2) weeks from receipt of the notice of the price increase.
- The compensation is payable upon the conclusion of the contract. Subject to the statutory provisions, Customer will be automatically in default with its payment, i.e., no reminder is required, if it fails to pay within fourteen (14) days from receipt of the invoice, unless the parties have agreed otherwise. Customer shall not deduct any cash discounts, unless expressly provided. Unless agreed otherwise, in the event that the parties agree on a cash discount, this shall not apply to metal surcharges and packaging, shipping and insurance charges, and, if applicable, other delivery costs.
- FTG may claim a reasonable advance payment if Customer's place of business is abroad and if there is a justifiable reason to doubt the creditworthiness of Customer. In the event of a justifiable claim to advance payment, FTG has the right to start performing the order only after payment has been received.
- If Customer is in default with its payments or if FTG, following the contract conclusion, becomes aware of facts that justify doubts as to the creditworthiness of Customer, FTG may demand prompt payment of all outstanding amounts and make further shipments or services contingent on an advance payment. This does not affect any other claims that FTG may have based on late payment.

§ 7 Right to Offset and Withhold Supplies and/or Services

- FTG has the statutory right to offset claims and withhold Supplies and/or services, and reserves the defense of failure to perform the contract. Notwithstanding § 273 of the German Civil Code, FTG may also withhold Supplies due, if it has a mature counter-claim that is not based on the same legal relationship as its duty to perform.
- Client may only offset claims against uncontested claims or claims finally adjudicated by a court. Customer may only withhold payments or supplies/services (e.g., contributed material, etc.), if its mature counter-claims are undisputed or were finally adjudicated by a court.

§ 8 Delivery, Risk of Loss, Partial Deliveries

- Delivery will be made by FTG ex works (EXW Incoterms® 2010) by providing the goods for collection at the FTG facilities in 78098 Triberg, Germany, or at any other agreed place and notice of readiness for shipment.
- The risk of loss or damage to the goods passes to Customer as defined in par. 1 upon delivery in accordance with EXW Incoterms® 2010, including in cases where FTG has assumed further obligations beyond the provision for collection (e.g., loading or transport) or bears the related cost.
- FTG may make partial shipments and/or render partial services, provided, however, that this does not significantly interfere with the interest of Customer.

§ 9 Delivery and Performance Term, Default, Storage Charges

- The agreed delivery and performance terms are approximate periods or dates.
- Delivery and performance periods start upon receipt of the order confirmation of FTG by Customer, however, no earlier than (a) clarification of all order details that require clarification from the perspective of FTG (in particular, technical specifications), (b) receipt of all records, documents, contributions, approvals, releases, approval of plans and, if applicable, any other necessary cooperation by Customer and (c) receipt of agreed or legitimately claimed advance payments to FTG.
- Compliance with such periods and dates shall be determined by the date the risk of loss passes (cf. § 8 par. 2).
- Compliance with delivery and/or performance periods is subject to timely delivery to FTG by its supplier that is free from defects, unless FTG is responsible for non-performance or defective goods or services supplied by its supplier. In the event of a mal- or non-performance of its supplier that is not attributable to FTG, FTG will not be in default and may cancel its performance obligation by giving a written declaration.
- If FTG is, with no fault on its part, unable to perform in time due to force majeure, e.g., mobilization, war, riot, terrorist activities, act of God or other unforeseeable circumstances for which it is not responsible such as strike or lock-out, the delivery periods will be extended by the period during which the event lasts, plus a reasonable period for resuming contract performance following the end of the incident of force majeure. Sentence 1 shall apply accordingly, if such circumstances arise at a supplier of FTG. If the impediment is not temporary, FTG may give a written declaration and cancel its performance obligation. In this case, the parties will not have any mutual claims out of or in connection with the contract. With regard to all other issues, the statutory provisions shall apply.
- In addition, delivery periods and/or the time for performance shall be extended by such period during which Customer fails to comply with its obligation to contribute to the proper performance of the agreement or cooperates only inadequately, plus a reasonable period to resume performance after Customer has cooperated with FTG.
- If FTG is in default due to ordinary or slight negligence, its liability for damage incurred due to the delay is limited to the typical and foreseeable damage, provided, however, that FTG is only liable up to 0.5 percent of the net invoice amount for the part of the delivery affected by the delay for each full week of default, up to a total of five (5) percent of this net invoice amount. In all other regards, § 16 shall govern the liability of FTG for default.
- If Customer wishes that the delivery or performance is to be made at a later date than agreed or if a delay in acceptance on the part of Customer results in a delayed shipment, FTG has the right to claim storage charges in the amount of 1% of the net price of the affected shipment for each partial month, starting from the notice of readiness for shipment, however, up to a maximum of 5% of this price. FTG may provide evidence that greater damages were suffered, and Customer may provide evidence that no damage or a significantly lower amount of damages was suffered. FTG may also store the deliverables with a freight forwarding business and claim reimbursement from Customer for costs incurred. The risk of loss in accordance with § 8 par. 2 remains unaffected by a later shipment at the request of Customer or due to Customer's failure to accept the goods.

§ 10 Packaging

- FTG shall pack the deliverables at its own discretion, as is customary in the trade, and at Customer's expense.
- FTG shall take back packaging material at Customer's request at its facilities (cf. § 8 par. 1). In this case, Customer shall return the packaging material in a clean state, free from contaminants and sorted by packaging types. Customer shall bear the costs of return shipment and proper disposal.

§ 11 Reservation of Title

- FTG reserves the ownership rights and title in the supplied goods and services (hereinafter referred to as „goods supplied under reservation of title“) until all claims arising from the business relationship with Customer (including, e.g., collateral claims, claims for damages, and check and bill of exchange charges) have been settled. The reservation of title shall continue to apply if individual claims of FTG are transferred into a current account arrangement and if a balance is struck. The reservation of title applies to the actual as well as to the recognized balance.

2. Customer agrees to perform any processing and/or modifications of the deliverables on behalf of FTG as the manufacturer within the meaning of § 950 of the German Civil Code. If the goods supplied under reservation of title are processed, combined with, or inseparably mixed with other items not belonging to FTG, FTG acquires a prorated joint ownership title in such new item based on the ratio of the value of the goods supplied under reservation of title to the value of the goods of Customer or any third party not belonging to FTG. In the event that Customer becomes by virtue of law the sole owner of the new compound item created using the goods supplied under reservation of title, Customer grants FTG a prorata joint ownership right based on the ratio set forth in sentence 2 as security for the claims indicated in par. 1 and shall store the item for FTG free of charge. In addition, the provisions regarding the goods supplied under reservation of title shall apply accordingly to the new item created through the processing, combination, or mixing.

3. Customer may sell or dispose of the goods supplied under reservation of title only in the ordinary course of business operations, provided, however, that Customer shall not pledge the goods supplied under reservation of title without the prior written consent of FTG or assign them as security. In the event of a seizure of the goods supplied under reservation of title by third parties or in the event of a forfeiture, attachment, garnishment or any other third party orders or interventions, Customer shall promptly notify FTG.

4. At the contract date, but no later than upon receipt of the deliverable, Customer assigns to FTG as security all claims it may have against its purchasers from the reselling of the goods supplied under reservation of title. FTG authorizes Customer to collect claims that have been assigned to FTG. Notwithstanding this authorization, FTG reserves the right to collect the claims. If Customer is in default with its payments, if it suspends its payments, if insolvency proceedings are instituted against the assets of Customer or if a similar circumstance arises, FTG may revoke the authorization to collect upon claims. If authorization is revoked, Customer shall, upon request by FTG, provide FTG with any information required for the assertion of the assigned claim, surrender any documents that may serve as evidence of the claim, and disclose the assignment. In this case, FTG may also disclose the assignment.

5. In the event of delayed payment on the part of Customer, FTG may claim the return of the goods supplied under reservation of title if FTG rescinds the individual contract underlying the shipment that involves the claim to return the goods. In this event, Customer will assign to FTG any claims it may have against third parties regarding the return of the goods supplied under reservation of title.

6. Upon request of Customer, FTG shall release securities to the extent that the realizable value of the securities existing for the benefit of FTG exceeds the claims to be secured by more than 10%.

§ 12 Intellectual Property and Rights to Use

1. Any delivery made by FTG does not imply a grant of rights to use in copyrights, industrial property rights or other intellectual property that may exist in the deliverables, product descriptions, drawings, photos, etc.

2. In the event that the parties agree on a grant of rights to use by FTG in the rights defined in par. 1, FTG will grant, unless provided otherwise, only non-exclusive, non-transferable and non-sub-licensable rights that are restricted to the purpose intended by the rights of use granted.

3. In the event that Customer commissions FTG with the provision of Supplies in accordance with certain technical drawings, drafts or other specifications, it will grant FTG at the time of commissioning all rights required for meeting the requirements in and to any copyrights, industrial property rights and other intellectual property that may exist in connection here-with. FTG has the right to grant sub-licenses to vicarious agents and suppliers to the extent required.

§ 13 Receipt, Inspection and Notice of Defect

1. Customer shall not refuse the receipt of Supplies and services due to insignificant defects.

2. If Customer is a business person, it shall inspect the supplied goods immediately in accordance with § 377 of the German Commercial Code.

3. It shall notify FTG of any defects as to quality that are recognizable promptly upon inspection and of hidden defects as to quality promptly upon their discovery.

4. Any notice pursuant to par. 3 shall be given in writing and contain, to the extent possible, a detailed description of the defects as to quality.

5. Customer does not have the right to raise claims based on defects as to quality of which it failed to notify FTG in accordance with the requirements as to form and time of such notification.

§ 14 Defects as to Quality

1. In the event of defects as to quality, FTG will be liable in accordance with the statutory provisions, unless provided otherwise below.

2. FTG shall discharge its warranty obligations by subsequent performance, at its option, either by the removal of the defect(s) as to quality or by supplying a replacement that is free from defects.

3. Customer's claims related to the expenses incurred in connection with subsequent performance, in particular, transportation, travel, labor, and material costs, are excluded, to the extent that the expenses increase due to the fact that the deliverable has been relocated to a place outside Customer's site, unless this relocation is consistent with its contractual use.

4. If the subsequent performance fails, Customer may, at its option, claim a reduction in the purchase price or - in the event of a material defect as to quality - rescind the agreement. Customer may claim damages for defects as to quality only subject to the statutory provisions and only to the extent that there is a liability claim in accordance with § 15. Any other remedies for defects as to quality are excluded.

5. Recourse claims of Customer against FTG in accordance with § 478 of the German Civil Code shall only exist to the extent that Customer has not arranged with its purchaser for any provisions exceeding the statutory claims in case of defect. Paragraph 3 applies accordingly to the scope of the right to recourse of Customer against FTG in accordance with § 478 par. 2 of the German Commercial Code.

6. Claims based on defects as to quality come under the Statute of Limitations upon the expiration of twelve (12) months from the passing of the risk of loss (cf. § 8 par. 2), unless FTG maliciously concealed or intentionally or grossly negligently caused defects as to quality or if FTG is liable under a guarantee or for bodily harm, personal injury or damage to health due to a defect.

§ 15 Defects in Title

1. FTG will be liable for defects in title in accordance with the statutory provisions, unless provided otherwise below.

2. FTG is not liable for defects in title that are due to the fact that FTG complied with technical drawings, drafts and other information provided to it by Customer. In the event that such drawings, drafts or information should infringe on third party rights, Customer shall hold FTG harmless and indemnify FTG for any claims that third parties may assert against FTG.

3. FTG will be liable for the use of the deliverables without any defect in title outside the territory of Germany only in the event that the parties had agreed on such use or that it was to be expected in light of the circumstances of the conclusion of the contract. In the event of a potential liability for the freedom from defects in title outside the territory of Germany, FTG will only be liable for the fact that at the contract date no rights existed abroad that conflict with the intended use that were known to FTG or about which FTG could have known in the absence of gross negligence.

4. In all other regards, the provisions regarding liability for defects as to quality set forth in § 14 par. 2 to par. 6 apply accordingly to defects in title.

§ 16 Liability

1. Irrespective of the legal reason, FTG will be liable for intentional wrong-doing or gross negligence, personal injury, bodily harm or health damage, pursuant to the product liability law and for guarantees under statutory provisions.

2. In other cases FTG is only liable for a violation of a contractual duty which has to be met to allow the proper performance of the contract and that customer may generally rely on to be complied with (so-called cardinal duty), limited to compensation for foreseeable and typical damages - unless provided for otherwise in § 9 par. 7 for damages based on default. In all other cases, liability on the part of FTG is excluded.

3. Claims to damages against FTG pursuant to § 9 par. 7 and par. 2 of this § 16 will come under the Statute of Limitations within twelve (12) months from the commencement of the statutory limitations period.

§ 17 Confidentiality and Advertising

1. Customer agrees to treat any technical and commercial information (e.g., cost estimates, offers and accompanying documents, drawings, models, samples, specifications, number of pieces, technical design, terms and conditions, customers, suppliers, etc.) that FTG discloses to Customer or of which Customer becomes aware during the course of the business relationship with FTG and that is not yet in the public domain as confidential and not to disclose the same to third parties without the prior written consent of FTG.

2. Customer shall return the records, documents and items referred to in par. 1 no later than at the end of the contract, and, upon request made by FTG, any time at its own risk and cost, unless the statutory retention obligations ("Aufbewahrungspflichten") provide otherwise.

3. Customer shall not include the FTG company name or trademarks in a reference list, use the business relationship with FTG in any other manner for advertising or promotion purposes, or use FTG advertising material, in particular, photos and product illustrations and descriptions, for its own advertising purposes, unless it has obtained the prior written consent of FTG.

§ 18 Retention of Vicarious Agents

1. FTG may retain or replace vicarious agents without the prior consent of Customer.

2. FTG is liable for any fault of their agents in the same manner as for its own fault subject to the liability exclusions and limitations set forth in these General Terms and Conditions.

§ 19 Place of Performance, Venue and Governing Law

1. The place of performance for all supplies and/or services is 78098 Triberg, Germany, unless the parties agree otherwise.

2. The competent courts at the FTG place of business have sole jurisdiction if Customer is a business person, a legal entity or a special fund under German public law ("öffentlich-rechtliches Sondervermögen") or does not have a place of general jurisdiction in Germany. FTG has the right to bring actions against Customer before other competent courts in accordance with the statutory provisions.

3. The contract shall be governed by German law, and the UN Convention on the Sale of Goods shall be excluded.

Last revised: March 2014

Conditions générales de livraison de la société Friedrich Göhringer Elektrotechnik GmbH

Remarque: Selon l'article 19, alinéa 3 des présentes Conditions générales de livraison, les contrats passés conformément à ces conditions sont soumis au droit allemand. Si la signification juridique d'un terme de cette traduction en langue française diffère de la version allemande, la signification de la version allemande est déterminante.

Article 1 Domaine de validité

1. Toutes les livraisons et les prestations – ceci incluant les livraisons et prestations futures – (désignées conjointement dans ce qui suit par le terme de « livraisons ») de la société Friedrich Göhringer Elektrotechnik GmbH (« FTG ») aux clients désignés dans l'alinéa 2 sont soumises exclusivement aux présentes Conditions générales de livraison dans leur version actuelle au moment de la conclusion du contrat ainsi qu'à tout autre accord éventuellement passé.
2. Les présentes Conditions générales de livraison ne s'appliquent qu'à des entreprises dans le sens de l'article 14 du Code civil allemand (Bürgerliches Gesetzbuch, BGB), des personnes morales du service public et des établissements de droit public dotés de fonds particuliers (« clients »).
3. Les conditions d'affaires du client ne s'appliquent pas, ceci étant également valable notamment si FTG ne conteste pas la validité des conditions désignées.

Article 2 Conclusion du contrat

1. Les offres de FTG sont sans engagement.
2. Dans la mesure où aucune mention divergente n'est stipulée dans la commande, FTG dispose d'un délai de deux (2) semaines à compter de la date de commande pour accepter des commandes du client.
3. Un contrat entre FTG et un client est établi uniquement une fois que FTG a accepté une commande par déclaration écrite ou par une livraison ou une prestation.

Article 3 Contenu des prestations ; réserve de modifications

1. Les reproductions ou plans de FTG ou les indications faites par FTG relativement aux dimensions, au poids, à la construction, la couleur, la qualité, le design, les finitions ou indications similaires ne sont que des valeurs indicatives dans la mesure où elles ne sont pas déclarées expressément contraignantes.
2. Les descriptions des produits et des prestations émanant de FTG ne constituent pas des garanties dans le sens juridique du terme. Seules les garanties données par écrit et désignées expressément comme telles engagent FTG.
3. Même après la passation d'un contrat, FTG est en droit de modifier la livraison ou la prestation promise ou de fournir une livraison ou une prestation divergente si et dans la mesure où la modification ou la divergence est usuelle ou seulement mineure et ne concerne aucune des propriétés garanties par FTG. Ceci s'applique notamment à des modifications et/ou des divergences relatives aux dimensions, au poids, à la construction, la couleur, la qualité, au design, aux finitions et à la quantité.

Articles 4 Outils

1. Dans la mesure où les partenaires contractuels n'ont pas conclu d'accords divergents, la société FTG fabrique ou se procure elle-même les outils nécessaires.
2. Les outils restent la propriété de FTG. Le client ne peut pas prétendre à la transmission de la propriété, la remise et l'utilisation de ces outils. Ceci est valable quand les partenaires contractuels ne concluent pas d'accord divergent, même si le paiement dû par le client comporte les coûts liés aux outils, ne serait-ce que partiellement.
3. Les coûts et charges liés à la fabrication ou à l'acquisition d'outils sont réglés par le paiement.

Article 5 Souhaits de modification du client

1. À tout moment, même après la conclusion d'un contrat, le client est autorisé à formuler des souhaits de modification relatifs à l'exécution de la prestation. Toute divergence par rapport au contenu de la prestation dû en raison d'un contrat passé est considérée comme modification.
2. FTG exécutera les modifications demandées si un avenant séparé a été conclu à ce sujet. Outre le contenu modifié de la prestation, l'avenant règle aussi l'éventuelle modification du montant ainsi que des délais de prestation.

Article 6 Prix et conditions de paiement

1. Les prix de FTG s'entendent départ usine (EXW, Incoterms® 2010) en euros. Les frais d'emballage, d'expédition, éventuellement d'assurance et de dédouanement ainsi que la taxe sur la valeur ajoutée respectivement applicable s'ajoutent à ces prix.
2. Les suppléments sur les métaux, calculés sur le poids nominal du métal utilisé, sont facturés séparément en fonction de la cotation MK du jour d'arrivée de la commande, déduction faite de 153,39 euros par tranche de cent kilogrammes, prix auquel s'ajoute un supplément pour frais de dossier d'un montant de 1 %.
3. En cas de délais de livraison supérieurs à deux (2) mois, FTG peut augmenter les prix convenus à son appréciation équitable dans la mesure où les coûts des salaires, du matériau, de l'énergie et/ou des matières premières ont augmenté de manière considérable après la conclusion du contrat pour des raisons qui ne sont pas imputables à FTG. L'augmentation doit faire l'objet d'une déclaration écrite de la part de FTG. En cas d'augmentations de prix supérieures à cinq (5) pour cent, le client est en droit de résilier le contrat par déclaration écrite dans un délai de deux (2) semaines après réception de la déclaration relative à l'augmentation de prix.
4. Le paiement est exigible au moment de la signature du contrat. Le client est en retard de paiement selon les dispositions légales même sans qu'une mise en demeure préalable lui soit adressée si son paiement n'intervient pas au plus tard dans un délai de 14 jours à compter de la date de réception de la facture, sauf accord contraire. Le client n'est en droit de déduire une remise pour paiement comptant que si un accord à ce sujet a été conclu séparément. Sauf disposition contraire, un accord éventuel relatif à la remise pour paiement comptant ne s'applique pas aux suppléments sur les prix du métal, ni sur les frais d'emballage, d'expédition, d'assurance, ni sur les autres coûts éventuels liés à l'expédition.
5. FTG est en droit de facturer un acompte raisonnable si le siège de l'entreprise du client est situé à l'étranger ou s'il existe des indices concrets justifiant un doute sur la solvabilité du client. En cas de facturation justifiée exigeant un paiement anticipé, FTG est autorisé à ne commencer l'exécution de la commande qu'une fois que le montant dû lui a été crédité.

6. Si le client est en retard de paiement ou si, après la conclusion du contrat, FTG découvre des circonstances justifiant des doutes sur la solvabilité du client, FTG est en droit d'exiger le paiement immédiat des créances impayées qui, le cas échéant, ne sont pas encore échues, et de soumettre toute autre livraison et prestation au paiement anticipé. Les autres droits de FTG relatifs à un retard de paiement ne sont pas remis en cause.

Article 7 Compensation et droit de rétention

1. Les droits de compensation et de rétention légaux et l'exception d'inexécution du contrat reviennent à FTG. En dérogation à l'article 273 du Code civil allemand (BGB), FTG est en droit de retenir des prestations dues même si une contre-crédence exigible ne reposant pas sur le même rapport juridique que son obligation lui revient.
2. Le client ne peut procéder à des compensations qu'avec des créances incontestées ou constatées avec force de chose jugée. Le client n'est en droit de retenir des paiements ou des prestations (par exemple des mises à disposition ou similaires) que si ses contre-prétentions échues sont incontestables ou constatées avec force de chose jugée.

Article 8 Livraison, transfert du risque, livraisons partielles

1. Les livraisons de FTG sont effectuées départ usine (EXW, Incoterms® 2010) par mise à disposition pour l'enlèvement dans l'enceinte de l'usine de FTG à 78098 Triberg (RFA) ou en un autre lieu selon accord et par avis de disponibilité de la marchandise pour expédition.
2. Selon EXW Incoterms® 2010, le risque de perte ou de détérioration de la livraison passe au client au moment de la livraison dans le sens de l'alinéa 1, et ce même si FTG s'est chargé d'obligations dépassant la mise à disposition (par exemple le chargement ou le transport) et supporte les frais correspondants.
3. FTG est en droit d'effectuer des livraisons ou prestations partielles dans la mesure où l'intérêt du client n'en est pas affecté de manière indue.

Article 9 Délai de livraison et de prestations ; retard ; frais de stockage

1. Les délais et horaires de livraison et de prestation convenus s'entendent comme délais et horaires approximatifs.
2. Les délais de livraison et de prestation commencent à courir au moment où le client reçoit la confirmation de la commande émise par FTG, cependant pas avant (a) la clarification de tous les détails du contenu de la commande que FTG estime nécessaire (en particulier les exigences techniques requises pour la prestation), (b) la réception de tous les documents, mises à dispositions, validations, notamment des plans ainsi que, le cas échéant, des autres contributions du client indispensables pour l'exécution de la commande, et (c) la réception des paiements anticipés convenus ou exigés de manière justifiée par FTG.
3. Pour le respect des délais et des horaires, le moment du transfert du risque est déterminant (cf. article 8, alinéa 2).
4. Le respect des délais de livraison ou de prestation est soumis à la réserve que le propre approvisionnement préalable de FTG soit effectué par ses fournisseurs en temps voulu et de manière correcte, sauf si le défaut de livraison ou la livraison incorrecte des marchandises livrées par les propres fournisseurs est imputable à FTG. En cas de défaut de prestation ou de prestation incorrecte du fournisseur ne pouvant pas être imputé à la société FTG, cette dernière n'est pas en retard de livraison et peut se dégager de son obligation par une déclaration.
5. Si en cas de force majeure, par exemple une mobilisation, une guerre, une émeute, des actes terroristes, des catastrophes naturelles ou d'autres circonstances imprévisibles ne pouvant lui être imputées, par exemple une grève ou un lockout, la société FTG est empêchée de livrer l'objet de la commande dans les délais impartis sans en être responsable, les délais sont prolongés de la durée de la perturbation, à laquelle s'ajoute un délai approprié pour la remise en route après la fin de la perturbation. La phrase 1 est valable par analogie si des circonstances dans le sens évoqué ci-dessus surviennent chez des fournisseurs de FTG. Si la perturbation s'avère ne pas être seulement passagère, FTG peut se dégager de ses obligations par une déclaration ; dans ce cas, aucune des deux phrases n'a plus aucune prétention résultant du contrat. Pour le reste, les dispositions légales sont applicables.
6. De plus, les délais de livraison sont prolongés de la période pendant laquelle le client n'assume pas ou pas suffisamment son obligation d'apporter sa contribution pour permettre l'exécution correcte du contrat, période à laquelle s'ajoute un délai de remise en route approprié après la prestation de la contribution.
7. Si, suite à une négligence simple ou légère, FTG est en retard, sa responsabilité se limite, pour les dommages résultant du retard, aux dommages typiques et prévisibles, la responsabilité de FTG n'étant engagée que jusqu'à concurrence de 0,5 pour cent du montant net de la facture de la partie de la livraison concernée par le retard, et ce par semaine de retard révolue, au maximum cependant pour un montant maximal de cinq (5) pour cent du montant net de cette facture. Pour le reste, les dispositions énoncées à l'article 16 relativement à la responsabilité de FTG en cas de retard sont applicables.
8. Si le client désire que la livraison ou la prestation soit exécutée au-delà de la date convenue ou si le retard de réception du client entraîne un retard de livraison, FTG est en droit, à partir de la date d'avis de la mise à disposition de la marchandise pour expédition, d'exiger le paiement de frais de stockage d'un montant de 1 % du prix net de la livraison concernée par mois commencé, cependant au maximum en tout 5 % de ce prix. Le droit de justifier d'un dommage supérieur est réservé à FTG tandis que celui de prouver que le dommage est inexistant ou nettement inférieur est réservé au client. FTG est aussi en droit d'entreposer les objets devant être livrés dans les locaux d'une entreprise de transport et d'exiger que le client lui rembourse les frais afférents. Le transfert du risque selon l'article 8, alinéa 2, n'est pas affecté par un livraisons exécutée ultérieurement sur demande du client ou en raison d'un retard de réception de la part du client.

Article 10. Emballage

1. FTG emballera les livraisons aux frais du client, selon son appréciation et conformément aux usages commerciaux.
2. À la demande du client, FTG reprendra les emballages dans l'enceinte de son entreprise (cf. article 8, alinéa 1). Dans ce cas, le client retournera les emballages propres, exempts de matières étrangères et triés en fonction des types d'emballage. Les frais de retour et d'élimination conformément aux règlements en vigueur sont à la charge de ce dernier.

Article 11. Réserve de propriété

1. FTG se réserve la propriété des livraisons et des prestations (« marchandise sous réserve de propriété ») jusqu'à la satisfaction de toutes les créances de FTG découlant de la relation commerciale avec le client (y compris par exemple les créances accessoires, les droits aux dommages et intérêts et les coûts liés aux chèques ou aux traites). La réserve de propriété reste valable même si certaines créances de FTG sont intégrées dans un compte courant et si le solde a été calculé. La réserve de propriété se rapporte autant au solde réel qu'au solde reconnu.

2. Quand le client procède à la transformation ou au façonnage des objets livrés, c'est toujours pour FTG en tant que fabricant dans le sens de l'article 950 du Code civil allemand (BGB). Si la marchandise sous réserve de propriété est transformée, combinée ou inséparablement mélangée ou incorporée avec/dans d'autres marchandises qui ne sont pas la propriété de FTG, FTG acquiert la copropriété partielle du nouveau bien, et ce au prorata de la valeur de la marchandise sous réserve de propriété par rapport à la valeur des marchandises du client ou de tiers qui ne sont pas la propriété de FTG. Si, dans les cas désignés dans la phrase 2, le client devient, en vertu de la loi, le propriétaire unique du nouveau bien homogène créé en utilisant la marchandise sous réserve de propriété, le client reporte la copropriété sur FTG selon le prorata réglé dans la phrase 2 au titre de la garantie des exigences désignées à l'alinéa 1 et garde le bien à titre gratuit pour FTG. Pour le reste, les dispositions relatives à la marchandise sous réserve de propriété sont valables par analogie pour le nouveau bien créé par transformation, combinaison ou mélange.

3. Le client est en droit de vendre la marchandise sous réserve de propriété dans le cadre du cours normal des affaires. Cependant, sans accord écrit de FTG, il n'est pas autorisé à donner la marchandise sous réserve de propriété en gage ou à transférer sa propriété à des tiers à titre de sûreté. En cas de saisie de la marchandise sous réserve de propriété par des tiers ainsi qu'en cas de confiscation ou d'autres dispositions ou interventions de tiers, le client est tenu d'en informer FTG sans délai.

4. Dès la conclusion d'un contrat, cependant au plus tard au moment de la réception de l'objet livré par FTG, le client cède à FTG toutes les créances envers ses clients résultant de la vente de la marchandise sous réserve de propriété à titre de sûreté. FTG autorise le client à recouvrer les créances cédées à FTG. Toutefois, FTG reste en droit de recouvrer la créance malgré cette autorisation. Si le client est en retard de paiement, arrête ses paiements, si une demande d'ouverture d'une procédure d'insolvabilité se rapportant au patrimoine du client a été déposée ou en présence d'une situation comparable, FTG est en droit de révoquer l'autorisation de recouvrement. À la demande de FTG, le client donnera à cette dernière, en cas de révocation, les renseignements nécessaires pour faire valoir les prétentions cédées, lui remettra tous les documents utiles pour justifier de la créance et rendra la cession publique. Dans ce cas, la société FTG est également autorisée à rendre la cession publique.

5. En cas de retard de paiement de la part du client, FTG est en droit de lui demander de lui restituer la marchandise sous réserve de propriété si FTG se désiste, au plus tard au moment de la demande de restitution, du contrat individuel sur lequel la livraison respective se base. Dans ce cas, le client cédera à FTG les prétentions existant le cas échéant envers des tiers relatifs à la restitution de la marchandise sous réserve de propriété.

6. À la demande du client, FTG déboulera des sûretés pour le montant de la valeur réalisable des sûretés existant pour FTG qui dépasse de plus de 10 % les créances devant être garanties.

Article 12 Propriété intellectuelle et droits de jouissance

1. Par la livraison, FTG n'accorde pas de droits de jouissance relatifs aux droits d'auteur, de propriété industrielle ou d'autre propriété intellectuelle existant le cas échéant sur les objets livrés, modes d'emploi, descriptions des produits, plans, photos ou similaires.

2. Dans le cas où FTG accorde des droits de jouissance éventuellement convenus relativement à des droits dans le sens de l'alinéa 1, FTG octroie, sauf accord contraire, uniquement des droits non exclusifs, non cessibles, qui ne peuvent pas faire l'objet de sous-licences et sont limités concrètement à l'objectif poursuivi par l'octroi de droits de jouissance.

3. Si le client mandate FTG pour exécuter des prestations conformément à certains dessins techniques, projets ou autres exigences, il accorde à FTG par la commande tous les droits nécessaires pour répondre aux exigences concernant les droits d'auteur, les droits de propriété industrielle ou autre propriété intellectuelle existant le cas échéant dans ce contexte. À ce sujet, FTG est en droit d'accorder des sous-licences à des agents et fournisseurs dans la mesure nécessaire.

Article 13 Réception ; obligation de vérification et de réclamation

1. Le client n'est pas en droit de refuser la réception de livraisons et de prestations en raison de défauts seulement mineurs.

2. Dans la mesure où il est commerçant, le client est tenu de vérifier sans délai la marchandise livrée conformément à l'article 377 du Code de commerce allemand (Handelsgesetzbuch, HGB).

3. Il est tenu de déclarer immédiatement à FTG les vices matériels reconnaissables lors de la vérification et les vices cachés immédiatement après les avoir découverts.

4. Les déclarations selon l'alinéa 3 doivent être faites par écrit et décrire aussi concrètement que possible les vices matériels.

5. Le client ne peut pas faire valoir de prétentions pour des vices matériels qui n'ont pas fait l'objet d'une réclamation en bonne et due forme dans les délais prévus.

Article 14 Vices matériels

1. En cas de vices matériels, la responsabilité de FTG est engagée conformément aux dispositions légales dans la mesure où les clauses des présentes Conditions générales de livraison énumérées ci-dessous ne contiennent pas de dispositions divergentes.

2. FTG honore la garantie (erbringt die Gewährleistung) par exécution ultérieure, et ce, à son choix, soit par l'élimination de vices matériels, soit par la livraison d'une marchandise exempte de défauts.

3. Toute prétention du client au titre des dépenses nécessaires engagées pour permettre la réparation, notamment les frais de transport, de déplacement, de main-d'œuvre et de matériaux, est exclue dans la mesure où les dépenses augmentent en raison d'un transfert ultérieur de la marchandise livrée au client à un endroit différent de la succursale du client, sauf si le transfert correspond à l'utilisation de la marchandise conforme à sa destination.

4. En cas d'échec de la réparation, le client peut au choix exiger une réduction du prix, ou bien – dans le cas de vices matériels majeurs – résilier le contrat. Le client ne peut demander des dommages et intérêts pour des vices matériels que dans les conditions légales et dans la mesure où une responsabilité selon l'article 15 est donnée. Toute autre prétention relative à des vices matériels est exclue.

5. Des droits de recours du client envers FTG selon l'article 478 du Code civil allemand (BGB) n'existent que dans la mesure où le client n'a pas convenu avec son propre client d'accords dépassant les droits de réclamation légaux. Pour l'étendue des droits de recours du client à l'encontre de FTG conformément à l'article 478, alinéa 2 du Code civil allemand (BGB), l'alinéa 3 est applicable par analogie.

6. Les droits résultant de vices matériels sont prescrits après douze (12) mois à compter du transfert du risque (cf. article 8, alinéa 2) sauf si FTG a caché dolosivement des vices matériels ou les a causés délibérément ou par négligence grave, ou bien si la responsabilité de FTG est engagée en raison d'une garantie ou de défauts pour atteinte à la vie, à la santé ou pour des blessures corporelles.

Article 15 Vices juridiques

1. En cas de vices juridiques, la responsabilité de FTG est engagée conformément aux dispositions légales dans la mesure où les clauses des présentes Conditions générales de livraison énumérées ci-dessous ne contiennent pas de dispositions divergentes.

2. FTG ne saurait être tenu pour responsable de vices juridiques qui résultent du fait que FTG s'est orienté sur des dessins techniques, des projets ou d'autres indications que le client a mis à sa disposition. Dans le cas où de tels dessins, projets ou indications violent les droits de tiers, le client libère FTG des prétentions éventuelles que des tiers font valoir à l'encontre de FTG pour cette raison.

3. La responsabilité de FTG est engagée pour l'utilisation exempte de vices juridiques des livraisons hors du territoire de la République fédérale d'Allemagne seulement dans les cas où une telle utilisation était convenue ou devait être attendue en raison des circonstances existant lors de la conclusion du contrat. En cas de responsabilité existant dans ce cadre relativement à l'exemption de vices juridiques hors des frontières de la République fédérale d'Allemagne, FTG ne répond que du fait qu'aucun droit existant à l'étranger dont FTG avait connaissance ou ne connaissait pas par négligence grave au moment de la conclusion du contrat ne s'oppose à l'utilisation à ce moment.

4. Au demeurant, les dispositions relatives à la responsabilité pour vices matériels contenues dans l'article 14, alinéa 2 à alinéa 6 sont applicables par analogie pour les vices juridiques.

Article 16 Responsabilité

1. En cas de préméditation ou de négligence grave, d'atteinte à la vie, à la santé et de blessures corporelles, de responsabilité de fait des produits (Produkthaftungsgesetz) et de garanties, la responsabilité de FTG est engagée selon la loi allemande conformément aux dispositions légales, quel que soit le motif juridique.

2. Dans les autres cas, la société FTG ne saurait être tenue pour responsable qu'en cas de violation d'une obligation contractuelle dont la satisfaction est indispensable pour permettre l'exécution du contrat dans les règles de l'art et au respect de laquelle le client peut se fier régulièrement (obligation appelée « obligation essentielle »), cette responsabilité étant limitée – dans la mesure où l'article 9, alinéa 7 ne prévoit pas de règlement divergent pour les dommages résultant d'un retard – au remboursement du dommage prévisible et typique. Dans tous les autres cas, la responsabilité de FTG est exclue.

3. Les droits aux dommages et intérêts à l'encontre de FTG selon l'article 9, alinéa 7 et alinéa 2 du présent article 16 sont prescrits après douze (12) mois à compter du début légal de prescription.

Article 17 Confidentialité et publicité

1. Le client s'engage à traiter de manière confidentielle toutes les informations techniques et commerciales qui lui sont communiquées par FTG ou qu'il découvre dans le cadre de la relation commerciale et qui ne sont pas déjà de notoriété publique [par exemple devis, offres, plans, modèles, échantillons, spécifications, quantités, exécutions techniques, conditions, clients, fournisseurs et autres].

2. À tout moment, au plus tard après l'exécution de la commande, le client restituera, de son propre chef ou à la demande de FTG, à ses propres risques et frais, les documents et objets dans le sens de l'alinéa 1 à FTG dans la mesure où les obligations de conservation légales ne s'y opposent pas.

3. Le client n'est autorisé à intégrer la dénomination sociale ou les marques de FTG dans une liste de références, à faire de la publicité en se référant à la relation commerciale avec FTG ou à utiliser du matériel publicitaire de FTG, notamment des photos et des représentations de ses produits pour sa propre publicité qu'après avoir obtenu l'accord écrit de FTG.

Article 18 Appel à des agents

1. FTG est autorisé à faire appel ou à remplacer des agents sans l'accord préalable du client.

2. La responsabilité de FTG est engagée pour les fautes commises par des agents comme pour les propres fautes dans le cadre des exclusions et limitations de responsabilité réglementées dans le cadre des présentes Conditions de livraison.

Article 19 Lieu d'exécution, tribunal compétent et droit applicable

1. Le lieu d'exécution pour toutes les livraisons et prestations est 78098 Triberg (RFA) dans la mesure où les parties n'ont pas conclu d'accord contraire.

2. Les tribunaux compétents pour le siège de FTG sont exclusivement compétents si le client est un commerçant, une personne morale du service public et des établissements de droit public dotés de fonds particuliers ou s'il n'a pas de juridiction compétente générale en Allemagne. FTG est aussi en droit de déposer des plaintes devant d'autres tribunaux compétents selon les dispositions légales.

3. Le droit de la République fédérale d'Allemagne est applicable à l'exclusion de la Convention des Nations unies sur les contrats de vente internationale de marchandises.

Actualisation Mars 2014

mehr Informationen innen
more information inside
plus d'informations sur l'intérieur

Impressum

Imprint | Mentions | légales

Herausgeber

*Editor
Éditeur*

FTG · Friedrich Göhringer
Elektrotechnik GmbH
Gerwigstrasse 8 · 78098 Triberg · Germany
Phone +49 (0) 7722 96 36-0
Fax +49 (0) 7722 96 36-36
www.ftg-germany.de | Ust-ID: DE143003951

Geschäftsführung

*Chief Executive Officers
Directeurs Gènèraux*

Friedbert Brütsch
R. Adam Norwitt
Jean-Luc Gavelle

Projektteam

*Project team
Équipe de projet*

Friedbert Brütsch, Ulrike Stockburger,
Nadine Hardy, Michelle Eder, Mario Bochmann,
Julian Burger, Jürgen Neumaier, Leonell Fehrenbach,
Patrice Maninchedda, Gabriele Müller, Kai Knöpfle

Bildnachweise

*Photo Credits
Crédits photo*

LAQUA FOTODESIGN · Peter Laqua
FTG · Friedrich Göhringer Elektrotechnik GmbH

Druck

*Print
Impression*

Jetoprint GmbH
Rudolf-Diesel-Straße 1 | 78048 VS-Villingen
Telefon +49 (0) 7721 9987-0 | www.jetoprint.de

Layout & Satz

*Layout & Typesetting
Composition & Mise en page*

FTG · Friedrich Göhringer Elektrotechnik GmbH

Sicherungshalter

Fuse holder

Porte-fusible

Schritt Abstand Pitch Distances de pas	13	17,6	17,8	18	27
Standard			C		
ABB Pro M		A			
ABB Pro M Compact*		B			
ABL			C		
CBI	D				
Doepke			C		
Mersen			C		N
GE/AEG			C		
Hager			C		
Kopp				K	
Legrand			C		
Merlin Gerin			C		
Neozed					N
OEZ			C		
Schneider			C		
Schrack			C		
Siemens			C		
Woehner			C		N
Eaton			C		
Noark				K	
Chint				K	
Rockwell			C		

* mit Funktionssteg | with functional pin | avec pointe fonctionnelle

NH-Sicherungslasttrennschalter

NH-Fuse switch disconnectors

NH interrupteur-fusibles

Herstellerei Manufacturer Producteur	Code
ABB	1
ABN Braun	2
DF	3
Efen (IN)	4
Efen (Silas)	5
Mersen	6
Hager	5
Hensel	7
Jean Mueller	8
Jung	2
M Schneider	9
Eaton	8
Rittal	10
Siemens	11
Siemens (Sentric)	13
Striebel & John	1
Schrack	9
OEZ	12
Wöhner	7
Aparator	14
Schrack	15
ETI	16

Bauform

Design

Forme

	1-polig 1-pole unipolaires	2-polig 2-pole bipolaires	3-polig 3-pole tripolaires	4-polig 4-pole tétrapolaires
E				
90°		-	-	-
Z		-	-	-
SPM				
L	-			
T	-			
SKN	-		-	

Anwendungen 1- bis 4-polige Phasenschiene

Applications 1- to 4-pole busbars

Applications barres omnibus unipolaires à quadripolaires

Abkürzung Acronym Abréviation	Beschreibung Description Description
LS MCB	Leitungsschutzschalter Circuit Breaker Disjoncteur
H1 Aux1	1 Hilfskontakt 1 Auxiliary switch 1 Contact auxiliaire
H2 Aux2	2 Hilfskontakte 2 Auxiliary switches 2 Contact auxiliaire
D0	D0 Sicherungshalter Größe: D01/D02/D03 D0 fuse bases Size D01/D02/D03 Socles de fusibles D0 Taille D01/D02/D03
N	Neutralleiter Neutral conductor Conducteur de neutre
FI RCD	Fehlerstrom-Schutzschalter Residual Current Protective Device Dispositif de protection contre les courants résiduels
AFDD	Brandschutzschalter Arc Fault Detection Device Dispositif de détection de défaut d'arc
L1	1 Außenleiter 1 Outer conductor 1 Conducteur de ligne
L2	2 Außenleiter 2 Outer conductors 2 Conducteurs de ligne
L3	3 Außenleiter 3 Outer conductors 3 Conducteurs de ligne

FTG – Friedrich Göhringer
Elektrotechnik GmbH
Gerwigstr. 8
DE-78098 Triberg
Germany
Phone +49 (0) 7722 96 36 0
Fax +49 (0) 7722 96 36 36
www.ftg-germany.de

